

Sweet dreams. Sweet play



baby cot

UP & DOWN

2 layers

age range: 0+ months

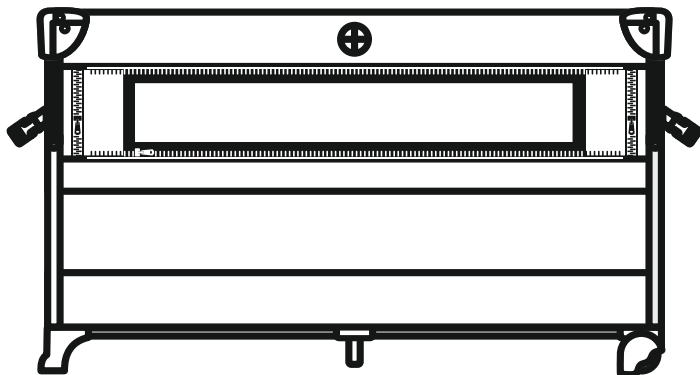

MANUAL INSTRUCTION

designed in EU

V 2.5

www.lorelli.eu



find us on

CONTENT / СЪДЪРЖАНИЕ

EN	Manual Instruction.....	8
BG	Инструкция за употреба.....	9
RO	Instrucțiuni de utilizare.....	10
PL	Instrukcja użytkownika.....	11
FR	Mode d'emploi	12
IT	Istruzione per l'uso.....	13
GR	ΟΔΗΓΙΕΣ ΧΡΗΣΗΣ ΚΑΡΕΚΛΑΣ.....	14
MK	Упатствата за употреба.....	15
RU	Инструкция по эксплуатации.....	16
SRB HR		
ME BIH	Uputstvo za upotrebu.....	17
TR	Kullanım talimatı.....	18
HU	Használati utasítás.....	20
AL	Instruksion për përdorim.....	21
NL	Gebruikshandleiding.....	22
DE	Gebrauchsanweisung.....	23
ES	Instrucciones de uso.....	24
AR	دليل التعليمات.....	25



BG-Сканирайте QR кода, за да получите повече информация за продукта и инструкция за употреба на повече езици. Изтеглете приложението QR скенер на устройството си.

EN-Scan the QR code to get more product information and manual instruction in more languages. Download QR Scanner App onto your device.

SRB/HR/ME/BIH

Skenirajte QR kod kako bi ste dobili više informacija o proizvodu i uputstva za upotrebu na više jezika. Preuzmite aplikaciju QR Scanner na svoj uređaj.

IT-Scansiona il codice QR per ottenere maggiori informazioni sul prodotto e istruzioni manuali in più lingue. Scarica l'app QR Scanner sul tuo dispositivo.

GR-Σάρωση του κώδικα QR για περισσότερες πληροφορίες σχετικά με το προϊόν και οδηγίες χρήσης σε περισσότερες γλώσσες. Κατεβάστε την εφαρμογή QR Scanner στη συσκευή σας.

FR-Scannez le code QR pour obtenir plus d'informations sur le produit et le manuel d'utilisation (disponible en plusieurs langues). Téléchargez l'application QR Scanner sur votre appareil

HU-A QR-kód beszkennelésével bővebb információkhoz és összeszerelési útmutatóhoz juthat további nyelveken. Amennyiben szükség, töltsön le a QR-kód olvasó alkalmazást a készülékére.

RU-Отсканируйте QR-код, чтобы получить больше информации о продукте и инструкции по эксплуатации на других языках. Загрузите приложение QR Scanner на свое устройство.

DE-Um weitere Produktinformationen sowie die Bedienungsanleitung in weiteren Sprachen zu erhalten, bitten wir Sie den QR-Code zu scannen. Bitte downloaden Sie die QR Scanner-App auf Ihr Handy oder Tablet.

NL-Scan de QR code voor meer productinformatie en de handleiding in meerdere talen. Download de QR scanner app op je apparaat om te scannen.

RO-Scanati codul QR pentru a obtine mai multe informatii despre produs si manualul de instructiuni in mai multe limbi. Descarcati aplicatia QR Scanner pe dispozitivul dvs.

AL-Skanoni kodin QR për të marrë më shumë informacion rreth produktit dhe për të hapur manualin në më shumë gjuhë. Shkarkoni aplikacionin QR Scanner në celularin tuaj.

PL-Zeskanuj kod QY, aby otrzymać więcej informacji, oraz instrukcję użytkowania w większej ilości języków. Pobierz aplikację skanera kodów QR na twoje urządzenie.

MK-Скенирај го QR кодот за да добиеш повеќе информации за производот и упатство за користење на повеќе јазици. Симнете ја апликацијата QR Scanner App на вашиот уред.

TR-Detaylı ürün bilgisi ve çoklu dilde kullanma klavuzu için QR kodu okutunuz. QR barkod okuyucuyu cihazınıza indiriniz.

ES- Escanee el código QR para obtener más información sobre el producto y su manual de uso en varios idiomas. Descargue en su dispositivo la aplicación de Lector de códigos QR

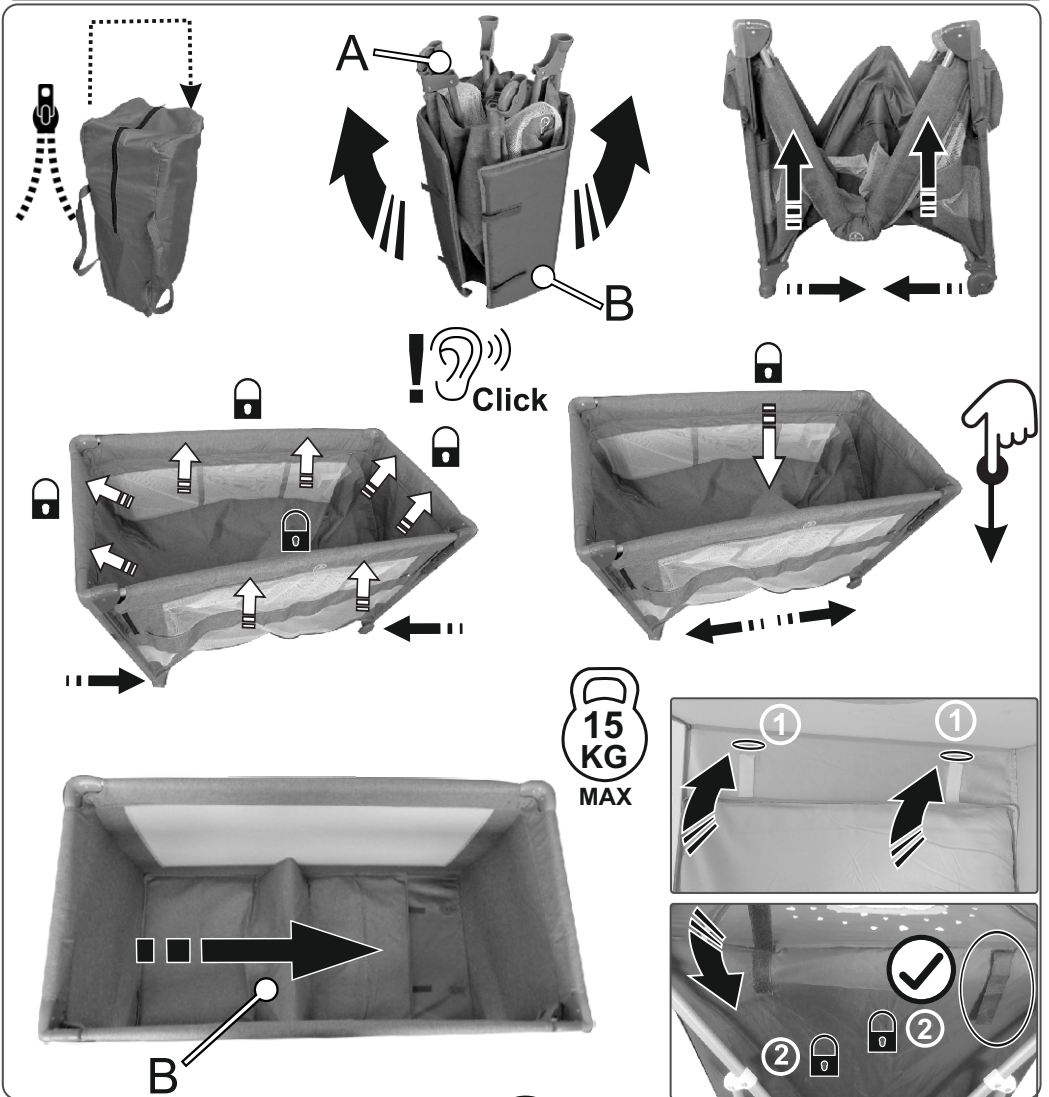
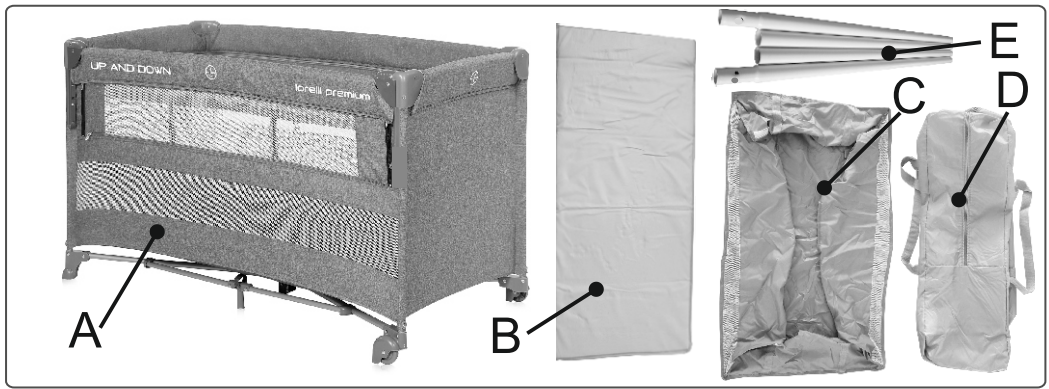

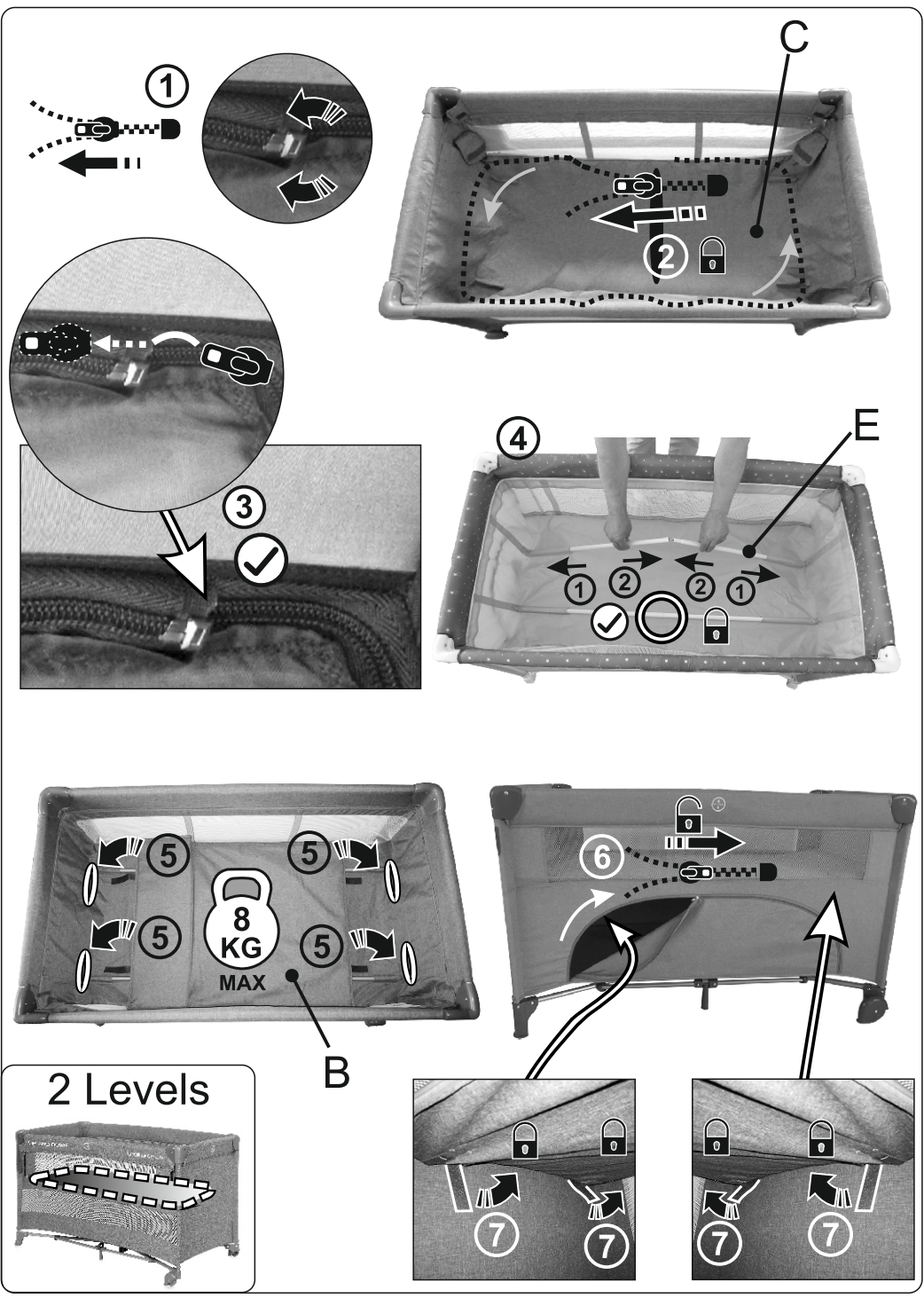

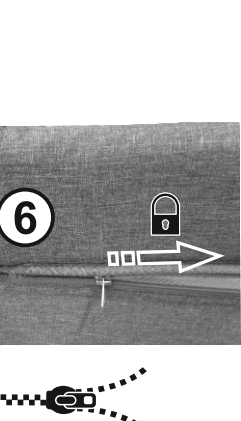
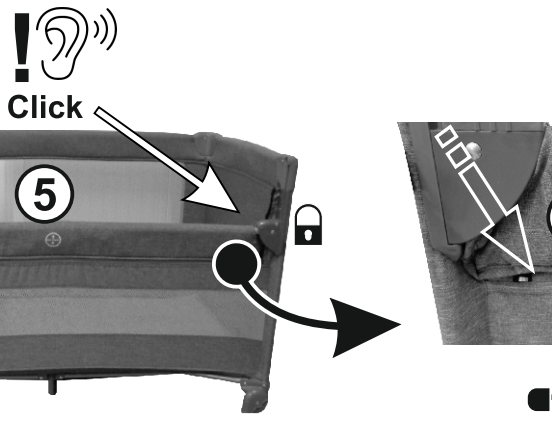
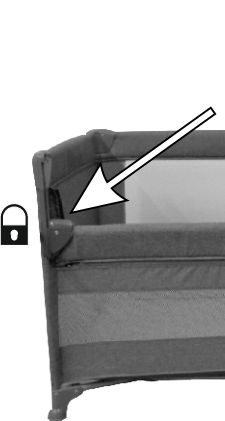
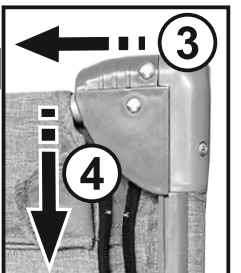
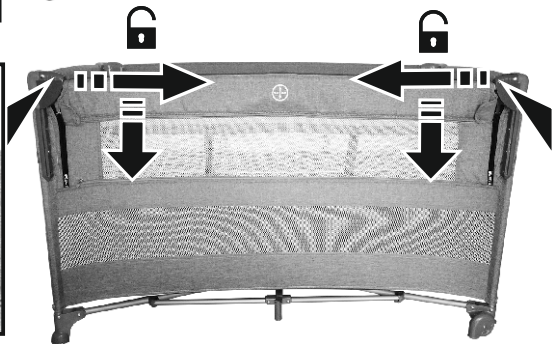
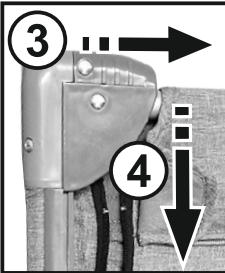
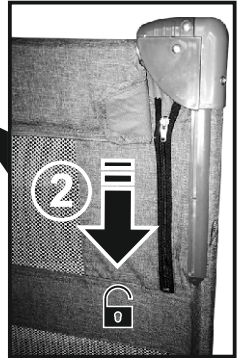
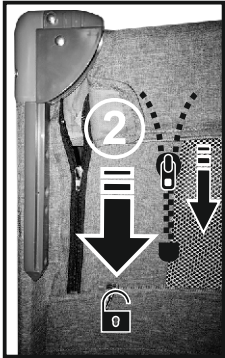
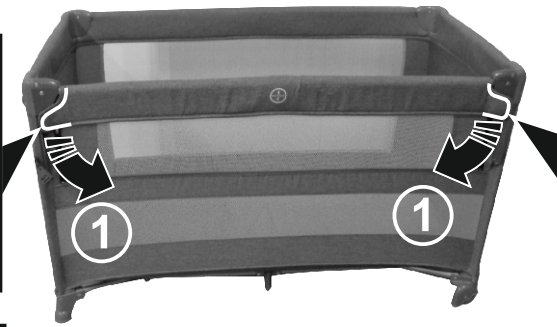

! 
Click

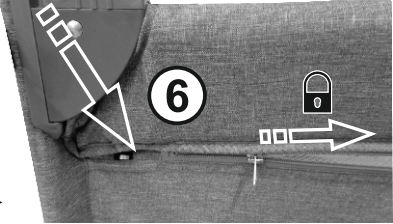
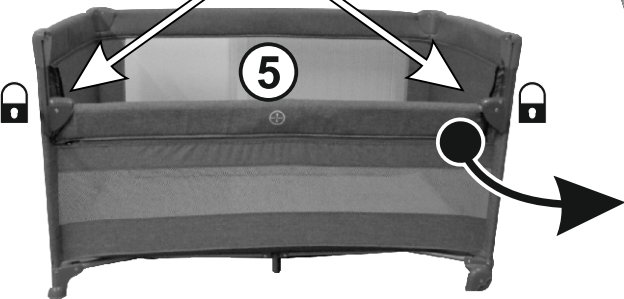

5

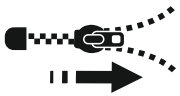

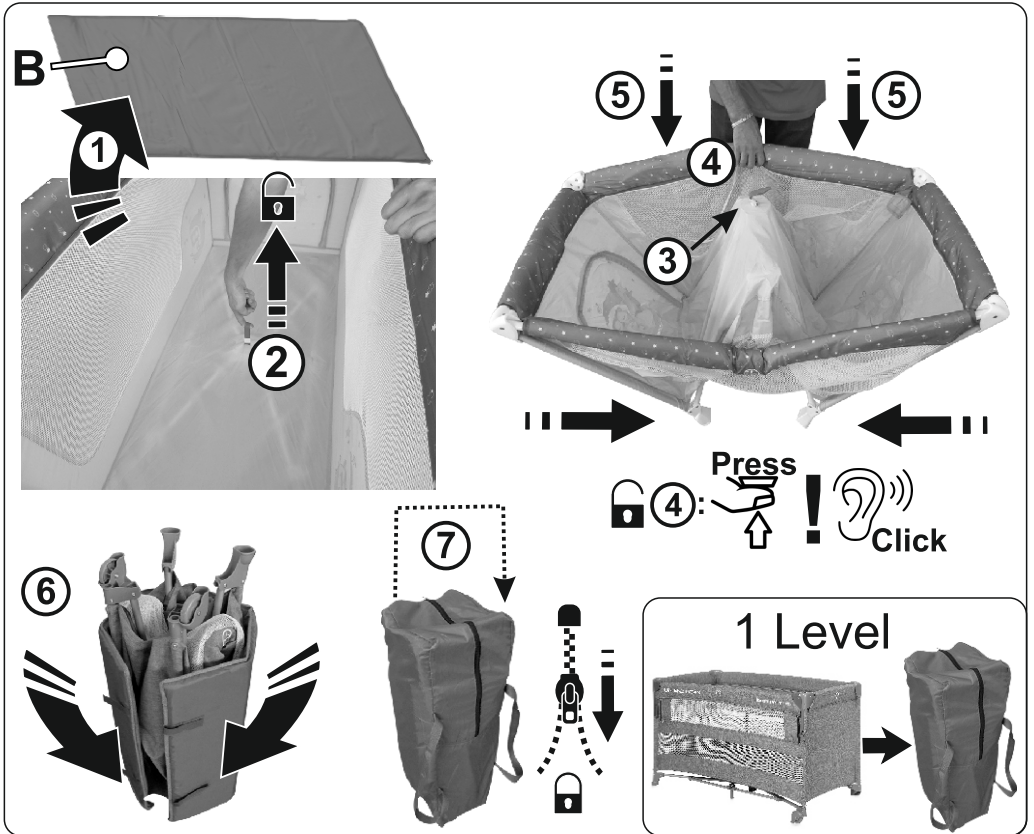
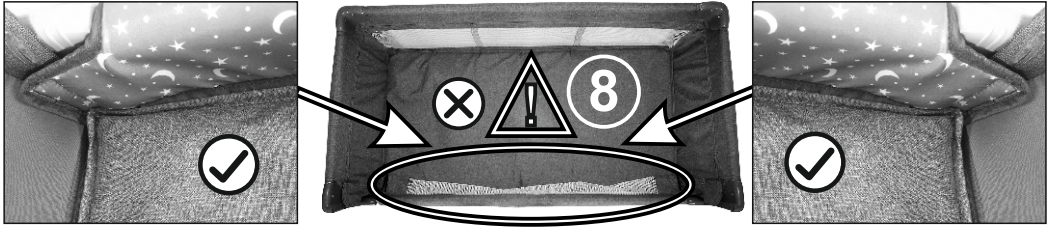
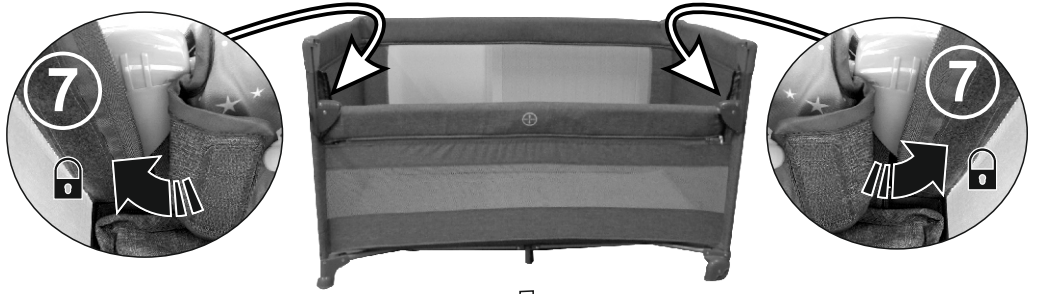

2 Levels

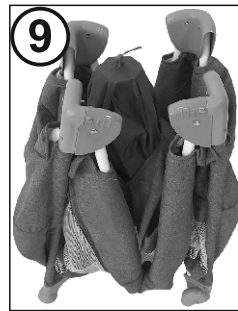
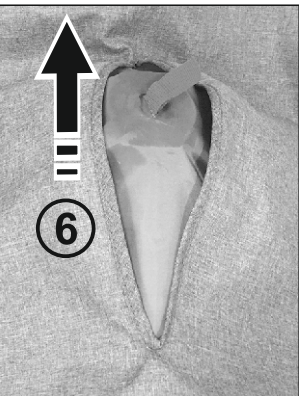
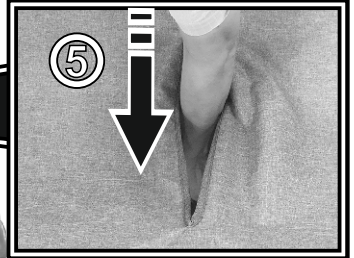
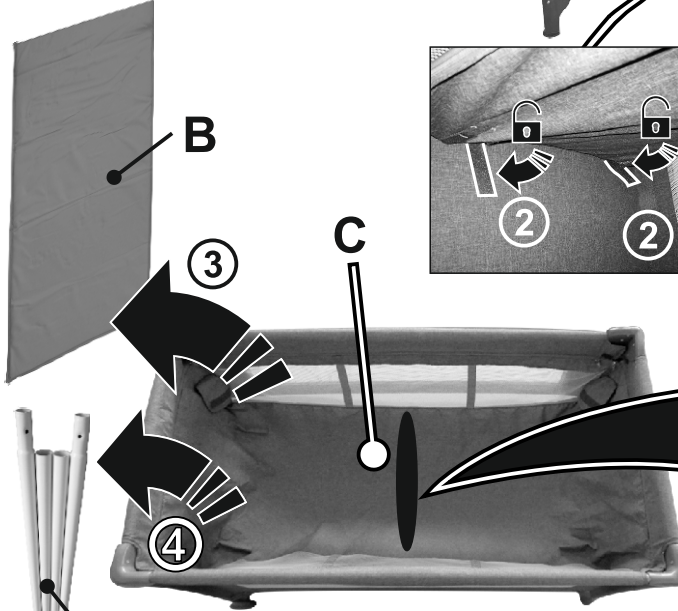
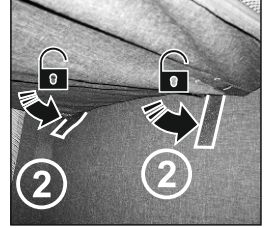
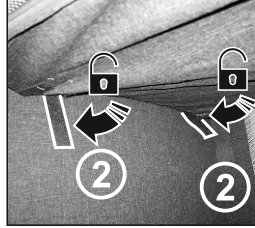
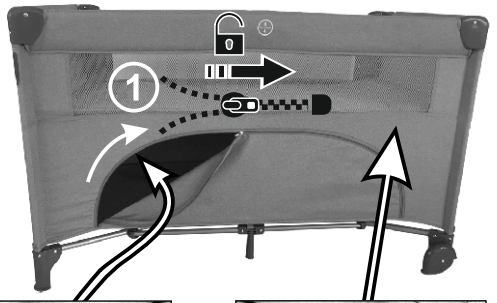
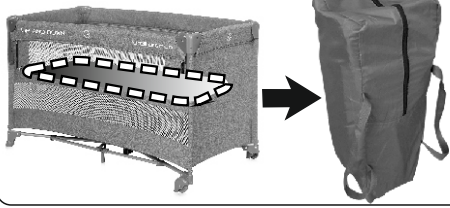

IMPORTANT, RETAIN FOR FUTURE REFERENCE: READ CAREFULLY!

WARNING

1. Do not leave the child unattended.
 2. Be aware of the risk of open fire and other sources of strong heat, such as electric bar fires, gas fires, etc. in the near vicinity of the cot.
 3. Do not use the cot if any part is broken, torn or missing and use only spare parts approved by the manufacturer.
 4. Do not leave anything in the cot or place the cot close to another product which could provide a foothold or present a danger of suffocation or strangulation, e.g. strings, blind/curtain cords etc.!
 5. Do not use more than one mattress in the cot !
 6. Only use the mattress sold with this cot, do not add a second mattress on this one, suffocation hazards !
 7. The cot is ready for use, only when the locking mechanisms are engaged and check carefully that they are fully engaged before using the folding cot.
 8. The lowest position is the safest and the base should always be used in that position as soon as the baby is old enough to sit up.
 9. It is from essential to remove the detachable support rails before the cot is used in it's lowest position.
 10. All assembly fittings should always be tightened properly, should be checked regularly and retightened as necessary.
 11. To prevent injury from falls when the child is able to climb out of the cot, the cot shall no longer be used
 12. The second level can be used for baby's maximum weight up to 8 kg or till the moment when the baby begins to push up on hands and knees whichever comes first.
 13. When the movable side is in it's lowest position, the mesh must be always entirely hidden under the mattress!
 14. If you leave the child unattended in the cot, always make sure that the movable side is closed(raised)!
 15. When the baby begins to roll over (even slightly), you must stop using the movable side in its lowest position. The movable side must be used already only in its highest position and its both ends must be good locked.
 16. Images on the title page and in the instruction manual are only illustrative and may differ from the real product.
 17. Before using the product for the first time, remove all advertising material from it as well as the materials used to attach them to the product.
- EN 716-1:2017 + AC:2019,EN 716-2:2017**

MAINTENANCE AND CARE

Cleaning. To clean use soapy water or soft cleaning detergent. Handwash the bag with soapy water. Do not iron. Do not bleach.

ВАЖНО , ЗАПАЗЕТЕ ЗА ПО-НАТАТЪШНИ СПРАВКИ: ПРОЧЕТЕТЕ ВНИМАТЕЛНО !

ВНИМАНИЕ

1. Не оставяйте детето без надзор!
2. Внимавайте за опасността от открит огън и други източници на силна топлина, като електрически печки с реотани, газови печки и т.н. в непосредствена близост до детското легло!
3. Не използвайте кошарата, ако някоя част е счупена, скъсана или липсва, и използвайте само резервни части, одобрени от производителя.
4. Не оставяйте предмети в леглото или не поставяйте леглото до предмет, който може да се използва за катерене или да създаде опасност от задушаване или удушаване например връзки, въженца на щори/завеси и др.!
5. Не използвайте повече от един матрак в кошарата.
6. Използвайте само матрака, продаден с това легло. Не добавяйте втори матрак върху него. Опасности от удушаване.
7. Детското легло е готово за ползване само, когато блокиращите механизми са задействани, и проверете внимателно дали са напълно сработили, преди да използвате съвместимото детско легло.
8. Най-долното положение е най-безопасното и основата трябва винаги да се използва в това положение от момента, в който бебето е достатъчно голямо, за да застава само в седнало положение.
9. От съществено значение е да се отстранят подвижните подпорни релси, преди кошарата да се използва в най-ниската позиция.
10. Всички монтажни присъединителни елементи трябва винаги да бъдат правилно затегнати, редовно трябва да се проверяват и да са затегнати повторно, ако е необходимо.
11. За да се предотврати нараняване в следствие на падане, когато детето е способно да се покатери и да излезе от кошарата, кошарата не трябва да се използва повече.
12. Второто ниво може да се използва за бебе с максимално тегло 8 кг или до момента, в който бебето започне да се повдига на своите ръце и колена, в зависимост от това кое събитие настъпи първо.
13. Когато подвижната страница е в най-ниската си позиция, мрежата трябва винаги да бъде напълно скрита под матрака!
14. Ако оставяте детето в кошарата без надзор, винаги проверявайте дали подвижната страница е затворена (вдигната)!
15. Когато бебето започне да се преобръща (дори леко), трябва да спрете да използвате подвижната страница в нейната най-ниска позиция. Подвижната страница вече трябва да се използва само в най-високата си позиция и двата ѝ края трябва да са добре заключени.
16. Изображенията на заглавната страница и вътре в инструкцията са примерни и може да се различават от действителния продукт.
17. Преди първата употреба на продукта отстранете от него всички рекламни материали, както и използваните приспособления за прикрепването им към продукта.

БДС EN 716-1:2017 + АС:2019, БДС EN 716-2:2017

ГРИЖА И ПОДДРЪЖКА

Почистване. При нужда използвайте мек сапун и топла вода. Прането на чантата може да извършите ръчно в топла вода, без да я гладите. Не използвайте белина.

IMPORTANT, A SE PĂSTRA PENTRU CONSULTARE ULTERIOARĂ. CITIȚI CU ATENȚIE!

RO

AVERTISMENT

1. Nu lăsați copilul fără supraveghere!
2. Feriți-vă de pericolul provocat de foc deschis și alte surse de căldură puternică, precum mașini electrice de gătit cu tije încinse, aragaze, etc. în apropiere nemijlocită de pătuțul pentru copii !
3. Nu utilizați pătuțul dacă oricare piesă a acestuia este defectă, uzată sau lipsește și utilizați numai piese de schimb aprobate de producător.
4. Nu lăsați în pătuț sau în apropierea pătuțului nici un obiect pe care copilul poate păși sau care prezintă pericol de sufocare sau ștrangulare, ca de ex. cordoane, șnururi de jaluzele sau draperii, etc.!
5. Nu utilizați mai mult de o saltea în patut.
6. Folosiți numai salteluța, vândută cu acest pat.
Nu adăugați a două salteluță asupra sa. Pericol de sufocare !
7. Pătuțul este gata de utilizare numai în momentul în care mecanismele de blocare sunt activate. Verificați cu atenție dacă acestea sunt complet activate înainte de a utiliza pătuțul pliabil.
8. Cea mai joasă poziție este cea mai sigură, iar baza pătuțului trebuie să se afle întotdeauna în acea poziție, imediat ce copilul este destul de mare încât să poată sta în șezut.
9. De importanță majoră este îndepărtarea șinelor de susținere mobile, înaintea folosirii pătuțului în poziția cea mai inferioară !
10. Toate îmbinările de asamblare trebuie să fie întotdeauna strânse corespunzător, trebuie verificate cu regularitate și strânse din nou de câte ori este necesar.
11. Pentru a preveni rănirea copilului prin cădere, pătuțul nu mai trebuie utilizat pentru copiii care sunt capabili să se cațere și să iasă din pătuț.
12. Al doilea nivel ar putea fi folosit pentru bebeluși cu greutate maximă de 8 kg sau până în momentul în care bebelușul începe a se ridica singur cu ajutorul mâinilor și genunchilor săi.
13. Când latura mobilă este în poziția sa cea mai inferioară, plasa întotdeauna trebuie să fie ascunsă complet sub saltea !
14. Dacă lăsați copilul în pătuț fără supraveghere, întotdeauna verificați dacă latura mobilă este închisă (ridicată) !
15. Când copilul începe a se răsturna (chiar ușor), trebuie să opriți folosirea laturii mobile în poziția sa cea mai inferioară. Latura mobilă deja trebuie folosită numai în poziția sa cea mai superioară și ambele capele ale sale trebuie să fie bine blocate.
16. Ilustrațiile de pe pagina de titlu și din cadrul manualului sunt exemple și ar putea diferi de produsul real.
17. Înainte de prima utilizare a produsului, îndepărtați din acesta toate materialele publicitare, precum și dispozitivele folosite pentru atașarea acestora la produs.

EN 716-1:2017 + AC:2019, EN 716-2:2017

ÎN ȚREȚINERE ȘI ÎNGRIJIRE

Curățarea. Pentru curățare utilizați apă cu săpun sau detergent biodegradabil. Spălați manual sacul cu apă și săpun. Nu călcați. Nu înălbiiți.

Unic importator in Romania DIDIS INTERNATIONAL Strada Sfantul Pantelimon nr. 1
Oras Pantelimon Judetul Ilfov Phone: +40 21 211 65 60 Fax: +40 21 210 65 62
E-mail: office@didis.ro

WAŻNE , ZACHOWAJ NINIEJSZĄ INSTRUKCJĘ NA PRZYSZŁOŚĆ! PRZECZYTAJ UWAZNIE!

PL

OSTRZEŻENIE

1. Nie pozostawiać dziecka bez opieki.
 2. Uważaj na niebezpieczeństwo odkrytego ognia i innych źródeł silnego ciepła, takich jak piece elektryczne ze spiralami grzewczymi, kuchenki gazowe itp. bezpośrednio obok łóżeczka!
 3. Nie używaj kojca, jeśli brakuje jakiegokolwiek jego części lub jest ona uszkodzona albo rozerwana. Używaj oryginalnych części rezerwowych zatwierdzonych przez producenta.
 4. Nie zostawiaj w kojcu żadnych przedmiotów, takich jak zabawki, które mogą stanowić oparcie na stopy umożliwiające dziecku wydostanie się z kojca. Stawiaj kojce z daleka od luźno wiszących przedmiotów, jak np. sznurowadła, linki do rolet, zasłony itp., które mogą stanowić niebezpieczeństwo uduszenia.
 5. Nie należy stosować więcej niż jeden materac w łóżeczku dziecięcym.
 6. Należy używać tylko materaca, sprzedanego wraz z tym łóżeczkiem. Nie dodawać drugiego materaca na nim. Niebezpieczeństwo uduszenia!
 7. Kojec jest gotowy do użytku wtedy, kiedy wszystkie części są prawidłowo zablokowane. Sprawdź dokładnie zanim użyjesz kojca.
 8. Najniższe ustawienie kojca jest najbardziej bezpieczne. Używaj tej pozycji aż do momentu, kiedy dziecko zacznie samodzielnie siadać.
 9. Bardzo ważne jest, aby usunąć ruchome szyny nośne, przed użyciem kojca na najniższej pozycji.
 10. Wszystkie części wchodzące w skład kojca muszą być dokładnie zaciśnięte. Regularnie sprawdzaj czy nie są poluzowane i dociskaj, jeśli jest taka potrzeba.
 11. W momencie, kiedy dziecko jest w stanie samo wydostać się z kojca, należy przestać go używać. Zapobiegnie to wypadkom spowodowanych wypadaniem.
 12. Drugi poziom może być używany dla dziecka o maksymalnej wadze 8 kg lub do momentu, gdy dziecko zacznie się podnosić na ręce i kolana, w zależności od tego, które zdarzenie nastąpi wcześniej.
 13. Gdy strona ruchoma znajduje się w najniższym położeniu, siatka zawsze musi być całkowicie schowana pod materacem!
 14. W przypadku pozostawienia dziecka w łóżeczku bez opieki zawsze sprawdzaj, czy ruchoma strona jest zamknięta (podniesiona)!
 15. Kiedy dziecko zacznie się przewracać (choćby nieznacznie), należy przestać używać ruchomej strony w jej najniższym położeniu. Zdejmowana strona powinna być teraz używana tylko w najwyższym położeniu, a oba końce powinny być bezpiecznie zablokowane.
 16. Zdjęcia na stronie tytułowej i wewnątrz instrukcji są przykładowe i mogą różnić się od rzeczywistego produktu.
 17. Przed pierwszym użyciem produktu należy usunąć z niego wszelkie materiały reklamowe, a także użyte przyrządy służące do mocowania ich do produktu.
- EN 716-1:2017 + AC:2019, EN 716-2:2017**

KONSERWACJA

Czyszczenie. Jeśli jest taka potrzeba używaj ciepłej wody z dodatkiem delikatnego mydła. Torbę należy myć ręcznie w ciepłej wodzie. Nie używaj detergentów. Nie prasuj.

IMPORTANT , À LIRE ATTENTIVEMENT ET À CONSERVER POUR RÉFÉRENCE ULTÉRIEURE !

FR

AVERTISSEMENT

1. Ne laissez pas l'enfant sans surveillance.
2. Faites attention au danger de feu ouvert et d'autres sources de chaleur forte, telles que le chauffage électrique avec radiateurs, chauffage à gaz, etc. à proximité du lit bébé !
3. Ne pas utiliser le lit bébé pour jouer si une de ses parties est cassée, abîmée ou manquante et utilisez uniquement des pièces de rechange approuvées par le fabricant!
4. Ne pas laisser dans le lit bébé pour jouer des objets qui peuvent être utilisés pour grimper ou créer un risque d'étouffement ou de suffocation/ par exemple liens, cordons de stores/rideaux, etc.!
5. Ne pas utiliser plus d'un matelas dans le lit bébé.
6. N'utilisez que le matelas accompagnant le lit à la vente.
N'ajoutez pas un double matelas sur le premier. Danger de suffocation.
7. Le lit pour enfant est prêt pour être utilisé uniquement lorsque les mécanismes de verrouillage sont déclenchés, vérifiez attentivement s'ils fonctionnent complètement avant d'utiliser le lit pliant pour enfant.
8. La position la plus basse est la plus sûre et la base doit toujours être utilisée dans cette position dès le moment où le bébé est assez grand pour se tenir debout dans le lit.
9. Il est essentiel d'enlever les rails de support mobiles avant d'utiliser le lit bébé dans la position la plus basse.
10. Tous les éléments de fixation et de montage doivent toujours être bien serrés, vérifiés régulièrement et resserrés si nécessaire.
11. Pour éviter toute blessure due à une chute dès que l'enfant est capable de grimper et de sortir du lit bébé celui-ci ne doit plus être utilisé.
12. Le deuxième niveau peut être utilisé pour un bébé d'un poids maximum de 8 kg ou jusqu'à ce que le bébé soit capable de se lever sur ses mains et ses genoux, selon l'événement qui se produit en premier.
13. Lorsque le côté mobile est dans sa position la plus basse, le filet doit toujours être complètement caché sous le matelas !
14. Si vous laissez l'enfant dans le lit bébé sans surveillance, vérifiez toujours que la page mobile est fermée (soulevée) !
15. Lorsque le bébé commence à se retourner (même un peu), vous devez arrêter d'utiliser le côté mobile dans sa position la plus basse. Le côté mobile ne doit désormais être utilisé que dans sa position la plus élevée et les deux extrémités doivent être correctement bloquées.
16. Les images sur la page principale et dans les instructions sont illustratives et peuvent différer du produit réel.
17. Avant la première utilisation du produit, retirez-en tous les matériaux publicitaires, ainsi que les dispositifs servant à les fixer au produit.

EN 716-1:2017 + AC:2019, EN 716-2:2017

SOIN ET ENTRETIEN

Nettoyage. Utilisez un savon doux et de l'eau chaude en cas de besoin. Le sac peut être lavé à la main avec de l'eau chaude sans le repasser. Ne pas utiliser de l'eau de Javel.

IMPORTANTE , LEGGERE ATTENTAMENTE E CONSERVARE PER FUTURO RIFERIMENTO !

IT

ATTENZIONE

1. Non lasciare mai il bambino senza sorveglianza.
2. Prestare attenzione al rischio di fuoco diretto e altre fonti di calore come stufe elettriche con resistenze, stufe a gas ecc. nell'immediata vicinanza al lettino!
3. Non usate il box se una delle sue parti sia rotta, lacerata o se manchi. Usate solo parti da ricambio approvate dal produttore.
4. Non lasciate nel lettino degli oggetti oppure non mettete il lettino vicino ad un oggetto che il bambino possa usare per arrampicarvisi o che possa creare il pericolo di asfissione o di schiacciamento, ad esempio lacci, cordoncini perlesserande/letendeed altri!
5. Non mettere più di un materasso nel lettino.
6. Utilizzare solo il materasso venduto insieme a questo letto. Non aggiungere un secondo materasso sopra.

Pericolo di soffocamento.

7. Il lettino è pronto ad essere usato solo dopo l'attivazione dei meccanismi di blocco. Prima di usare il lettino pieghevole, controllate attentamente se si siano completamente attivati.
8. La posizione più sicura è quella inferiore e il fondo del lettino si deve usare nella posizione inferiore proprio dal momento quando il bambino comincia a reggersi in piedi da solo.
9. È di essenziale importanza rimuovere le guide di supporto mobili prima che il lettino sia utilizzato nella posizione più bassa!
10. Tutti gli elementi di assemblaggio devono essere sempre ben serrati, si devono controllare regolarmente e, se necessario, si devono serrare di nuovo.
11. Per preservare il bambino da lesioni a causa di cadute, non dovete usare più il box se il bambino è idoneo ad arrampicarsi e ad uscire dal box.
12. Il secondo livello può essere utilizzato per un bambino con un peso massimo di 8 kg o fino a quando il bambino non inizia ad alzarsi sulle mani e sulle ginocchia a seconda dell'evento che si verifica per primo.
13. Quando il lato mobile è nella posizione più bassa, la rete deve essere sempre completamente nascosta sotto il materasso!
14. Nel caso in cui il bambino si lascia nella culla incustodito, controllare sempre che il lato mobile sia chiuso (sollevato)!
15. Quando il bambino inizia a girarsi (anche leggermente), è obbligatorio smettere di usare il lato mobile nella sua posizione più bassa. Il lato mobile deve già essere utilizzato solo nella sua posizione più alta ed entrambe le estremità devono essere bloccate in modo sicuro.
16. Le immagini riportate sulla copertina e all'interno delle istruzioni sono inserite a scopo illustrativo e possono differire dal prodotto reale.
17. Prima di utilizzare il prodotto per la prima volta, rimuovere tutto il materiale pubblicitario dal prodotto, nonché gli attacchi utilizzati per fissarlo al prodotto.

EN 716-1:2017 + AC:2019, EN 716-2:2017

CURA E MANTENIMENTO

Pulizia. Se necessario, usate sapone tenero e acqua calda. Potete lavare il sacco a mano, in acqua calda, senza usare il ferro da stiro. Non usate la candeggina.

ΣΗΜΑΝΤΙΚΟ , ΔΙΑΒΑΤΕ ΠΡΟΣΕΚΤΙΚΑ ΤΙΣ ΟΔΗΓΙΕΣ ΚΑΙ ΦΥΛΑΞΤΕ ΤΕΣ ΓΙΑΤΙ ΜΠΟΡΕΙ ΝΑ ΤΙΣ ΧΡΕΙΑΣΤΕΙΤΕ ΣΤΟ ΜΕΛΛΟΝ!

GR

ΠΡΟΕΙΔΟΠΟΪΗΣΗ

1. Μην αφήνετε το παιδί σας χωρίς επιτήρηση !
2. Προσοχή στον κίνδυνο ανοιχτών φλογών και άλλων πηγών ισχυρής θερμότητας, όπως ηλεκτρικές σύμπες , σύμπες αερίου κ.λπ. δίπλα στην κούνια!
3. Μην χρησιμοποιείτε το παρκοκρέβατο σε περίπτωση που τμήματα του είναι σπασμένα, σχισμένα ή ελλείποντα και χρησιμοποιείτε μονάχα ανταλλακτικά μέρη τα οποία είναι εγκεκριμένα από τον κατασκευαστή.
4. Μην αφήνετε τίποτα στο παρκοκρέβατο ή μην τοποθετείτε το παρκοκρέβατο κοντά σε άλλα προϊόντα τα οποία θα μπορούσαν να λειτουργήσουν ως στήριγμα για να βγει έξω ή να προκαλέσουν κίνδυνο ασφυξίας, στραγγαλισμού κτλ όπως λουριά, κουρτίνες, σχοινιά κτλ.
5. Μην χρησιμοποιείτε περισσότερο από ένα στρώμα στο λίκνο.
6. Χρησιμοποιήστε μόνο το στρώμα που πωλείται με αυτό το κρεβάτι. Μην προσθέτετε δεύτερο στρώμα από πάνω του.

Κίνδυνοι στραγγαλισμού!

7. Χρησιμοποιήστε το παρκοκρέβατο μόνο όταν οι μηχανισμοί αποκλεισμού ενεργοποιούν και ελέγξτε αν συνεργάζονται καλά πριν να αρχίσετε να το χρησιμοποιήσετε.
8. Η κατώτερη θέση είναι η πιο ασφαλής και η βάση πρέπει να χρησιμοποιείται πάντα σ' αυτή τη θέση από τη στιγμή που το παιδί σας μπορεί να κάθεται όρθιο.
9. Είναι απαραίτητο να αφαιρέσετε τις κινητές ράγες στήριξης προτού χρησιμοποιηθεί το παρκοκρέβατο στη χαμηλότερη θέση.
10. Ελέγξτε προσεκτικά τα συναρμολογούμενα μέρη (βίδες και πιρτσίνια) και βεβαιωθείτε ότι είναι καλά σφιγμένα και σφίξτε τα ξανά αν είναι απαραίτητο.
11. Μην χρησιμοποιείτε το παρκοκρέβατο όταν το παιδί είναι σε θέση να σκαρφλώσει, για να αποφύγετε τον κίνδυνο πτώσης.
12. Το δεύτερο επίπεδο μπορεί να χρησιμοποιηθεί για ένα μωρό με μέγιστο βάρος 8 κιλά ή μέχρι να αρχίσει να σηκώνεται .
13. Όταν η κινητή πλευρά βρίσκεται στη χαμηλότερη θέση της, το δίχτυ πρέπει πάντα να είναι εντελώς κρυμμένο κάτω από το στρώμα!
14. Εάν αφήσετε το παιδί στο παρκοκρέβατο χωρίς επίβλεψη, ελέγχετε πάντα ότι η κινητή πλευρά είναι κλειστή (ανυψωμένη)!
15. Όταν το μωρό αρχίσει να κυλάει (ακόμη και ελαφρώς), θα πρέπει να σταματήσετε να χρησιμοποιείτε την κινούμενη πλευρά στη χαμηλότερη θέση της. Η κινούμενη πλευρά πρέπει τώρα να χρησιμοποιείται μόνο στην υψηλότερη θέση της και τα δύο άκρα πρέπει να είναι ασφαλισμένα.
16. Οι εικόνες στην αρχική σελίδα και στο εσωτερικό των οδηγιών είναι ενδεικτικές και είναι πιθανόν να διαφέρουν από το πραγματικό προϊόν.
17. Πριν από την πρώτη χρήση του προϊόντος, αφαιρέστε από αυτό όλο το διαφημιστικό υλικό, καθώς και τις συσκευές που χρησιμοποιούνται για την προσάρτησή τους στο προϊόν.

EN 716-1:2017 + AC:2019, EN 716-2:2017

ΦΡΟΝΤΙΔΑ ΚΑΙ ΣΥΝΤΗΡΗΣΗ

Καθαρισμός. Για να καθαρίσετε το παρκοκρέβατο χρησιμοποιείτε μαλακό σαπούνι και ζεστό νερό. Μπορείτε να πλένετε την τσάντα στα χέρια με ζεστό νερό, χωρίς να τη σιδερώνετε. Μην χρησιμοποιείτε χλωρίνη.

ВАЖНО , ПРИДРУЖУВАЈТЕ СЕ НА ПОНАТАМОШНИТЕ ПРЕПОРАКИ ПРОЧИТАЈТЕ ВНИМАТЕЛНО!

МК

ВНИМАНИЕ

1. Не го оставајте детето без надзор!
2. Пазете се од опасноста од отворен пламен и други извори на силна топлина, како што се електрични печки со ретани, шпорети со гас, итн. до креветчето!
3. Оградата не треба да се користи ако некој од деловите е скршен, скинат или недостасува. Користете само резервни делови што се одобрени од производителот.
4. Не оставајте предмети во креветот и не го поставувајте креветот до предмети што можат да се користат за качување или да создадат опасност од задушување, на пример врвци, јажиња на ролетни, пердиња и др.!
5. Не користете повеќе од еден душек во лулката.
6. Користете само душекот продаден со овој кревет. Не додавајте втор душек на неа. Опасности од давење.
7. Детското креветче е готово за користење само кога механизмите за заклучување ќе бидат активирани. Проверете ги внимателно дали се потполноактивирани пред да ја користите оградата на склопување!
8. Најдолната положба е најбезбедна и подлогата треба секогаш да се користи во таа положба од моментот во кој бебето е доволно големо за да се исправува во креветот.
9. Од суштинско значење е да се отстранат подвижните потпорни шини пред да се користи преклопот во најниската положба.
10. Сите монтажни спојни елементи секогаш треба да бидат правилно прицврстени, треба редовно да се проверуваат и да се прицврстат повторно ако тоа е неопходно.
11. За да се спречи повредување како последица на паѓање, кога детето е способно да се искачи и да излезе од оградата, тогаш оградата повеќе не треба да се користи.
12. Второто ниво може да се користи за бебе со максимална тежина од 8 кг или додека бебето не почне да се крева на рацете и колената, во зависност од тоа кој настан се случува прво.
13. Кога подвижната страна е во најниска позиција, мрежата мора секогаш да биде целосно скриена под душекот!
14. Ако го оставите детето во креветчето без надзор, секогаш проверете дали подвижната страница е затворена (подигната)!
15. Кога бебето ќе почне да се превртува (дури и малку), треба да престанете да ја користите страницата за движење во најниска позиција. Страницата што може да се отстрани сега треба да се користи само во највисока позиција и двата краја треба да бидат безбедно заклучени.
16. Сликите на насловната страница и во упатствата се примери и може да се разликуваат од вистинскиот производ.
17. Пред првата употреба на производот, отстранете ги од него сите рекламни материјали, како и уредите што се користат за нивно прицврстување на производот.

EN 716-1:2017 + AC:2019, EN 716-2:2017

ЧИСТЕЊЕ И ОДРЖУВАЊЕ

Чистење. Ако е неопходно користете мек сапун и топла вода. Перењето на чантата можите да го извршите рачно во топла вода без да ја пеглате. Не користете белило.

ВАЖНО , СОХРАНИТЕ ДЛЯ ДАЛЬНЕЙШЕГО ПОЛУЧЕНИЯ НУЖНЫХ СВЕДЕНИЙ!



RU

ВНИМАНИЕ

1. Не оставляйте ребенка без присмотра.
2. Будьте осторожны с открытым огнем и другими источниками сильного тепла: электрическими нагревателями, газовыми печами и т.д., близко расположенными к детской кровати!
3. Не используйте манеж, если какая-то из его частей сломана, порвана или ее нет, и используйте только запчасти, одобренные производителем.
4. Не оставляйте предметы в кроватке или не ставьте кроватку поблизости предмета, которого можно использовать для карабканья или он может создать опасность затруднения дыхания и удушья, например тесьмы, веревки для штор/за навесок и др.!
5. Не используйте более одного матраса в манеже.
6. Используйте только матрас, проданный вместе с этой кроватью. Не устанавливайте второй матрас поверх него. **Опасность удушья!**
7. Детская кроватка готова к использованию только, когда защелкивающие механизмы активированы. Проверяйте их внимательно, задействованы ли они перед тем, как будете использовать складывающуюся детскую кроватку.
8. Самое нижнее положение самое безопасное и основа должна всегда использоваться в этом положении с момента, когда ребенок подрос и может самостоятельно вставать на ноги в кроватке.
9. Очень важно устранить подвижные подпорные рельсы перед использованием кровати-манежа в самом низком положении.
10. Все монтажные элементы для подсоединения должны быть всегда правильно натянуты, регулярно их нужно проверять и натягивать повторно, если это необходимо.
11. Во избежание ранений вследствие выпадения, когда ребенок способен карабкаться и выйти из манежа, манеж нельзя уже использовать.
12. Второй уровень можно использовать для ребенка с максимальным весом 8 кг или до момента, в который ребенок начнет опираться на руки и колени, в зависимости от того, что наступит раньше.
13. Когда подвижная стенка находится в самом нижнем положении, сетка должна быть всегда полностью скрыта под матрасом!
14. Если ребенок оставлен в кроватке без присмотра, всегда проверяйте, что подвижная стенка закрыта (поднята)!
15. Когда ребенок начнет переворачиваться (даже немного), приостановите пользование подвижной стенкой в ее самом нижнем положении. Подвижная стенка должна быть использована только в самом верхнем положении, ее оба края должны быть хорошо заблокированы.
16. Изображения на титульной странице и внутри руководства являются ориентировочными и могут отличаться от реального изделия.
17. Перед первым использованием изделия снять с него все рекламные материалы, а также приспособления, используемые для их крепления к изделию.

EN 716-1:2017 + AC:2019, EN 716-2:2017

УХОД И ОБСЛУЖИВАНИЕ

Очистка. При необходимости, используйте нейтральное мыло и прохладную воду. Стирка сумки осуществляется вручную мылом в теплой воде; ее нельзя гладить. Не используйте отбеливатель.

VAŽNO , ČUVAJTE RADI BUDUĆE UPOTREBE! PROČITAJTE PAŽUIVO!



UPOZORENJE

1. Ne ostavljajte dete bez nadzora !
2. Pazite na opasnost od otvorenog plamena i drugih izvora jake toplote, kao što su električne peći sa retonom, gasne peći itd. pored kreveta!
3. Ne koristite krevetac, ako je neki deo polomljen, pocepan ili nedostaje i koristite samo rezervni delovi koji su odobrene od strane proizvođača.
4. Ne ostavljajte predmete u dečjem krevetu ili ne postavljajte krevetac u blizini predmeta, koji se može koristiti za penjanje ili da stvori opasnost od gušenja ili davljenja kao što su konci, gurtne za roletne ili zavese itd.!
5. Nemojte koristiti više od jednog dušeka u kolenjima.
6. Koristite samo dušek iz kompleta s ovim krevetom. Ne postavljati drugi dušek na njega. Opasnosti od davljenja!
7. Dečji krevetac je spreman za korišćenje samo ukoliko su aktivirani mehanizmi za blokiranje, tako da proverite pažljivo pre korišćenja dečjeg kreveta na sklapanje da li su potpuno aktivirani.
8. Najniži položaj je najsigurniji, tako da se osnova mora uvek koristiti u ovom položaju još od trenutka, kada je dete dovoljno veliko da stoji uspravno u krevetu.
9. Neophodno je ukloniti pokretne nosače pre nego što se kolevka koristi u najnižoj poziciji.
10. Svi delovi za pričvršćivanje se moraju uvek pravilno stegnuti, redovno da se proveravaju i stegnu ponovo, ako je potrebno.
11. Kako bi sprečili ozleđivanje pri padu, kada je dete u stanju da se popne ili da izađe iz kreveta, krevetac se više ne mora koristiti.
12. Drugi nivo se može koristiti za bebu maksimalne težine od 8 kg ili dok beba ne počne da se diže na rukama i kolenima, u zavisnosti od toga koji se događaj prvi dogodi.
13. Kad je pomična strana u najnižem položaju, mreža mora biti u potpunosti sakrivena ispod madraca!
14. Ako dete ostavite u krevetiću bez nadzora, uvek proverite da li je pokretna stranica zatvorena (podignuta)!
15. Kada se beba počne prevrtati (čak i neznatno), trebalo bi da prestanete da koristite pokretnu stranicu u najnižem položaju. Uklonjiva stranica sada bi trebalo da se koristi samo u najvišem položaju, a oba kraja treba da budu sigurno zaključana.
16. Slike na naslovnoj stranici i u uputstvu su primeri i mogu se razlikovati od stvarnog proizvoda.
17. Pre prve upotrebe proizvoda, uklonite sa njega sve reklamne materijale, kao i uređaje koji se koriste za njihovo pričvršćivanje na proizvod.

EN 716-1:2017 + AC:2019, EN 716-2:2017

BRIGA I ODRŽAVANJE

Čišćenje. Po potrebi koristite blagi sapun i toplu vodu. Možete oprati ručno torbu u toploj vodi, bez peglanja. Ne koristite belilo.

ÖNEMLİ , DİKKATLİ BİR ŞEKİLDE OKUYUN VE İLERİDE BAŞVURMAK ÜZERE SAKLAYIN.

TR

UYARI

1. Çocuğunuzu denetimsiz bırakmayınız !
 2. Çocuk yatağı yakınlarında açık ateş tehlikesine ve reotanlı elektrikli sobalar, gaz sobaları vs. gibi diğer güçlü ısı kaynaklarına dikkat edin!
 3. Çocuk oyun parkı beşiğin herhangi bir parçası kırık, kopmuş veya mevcut değilse eğer, kullanmayınız ve sadece üretici tarafından onaylanan yedek parçaları kullanınız.
 4. Oyun parkı beşikte eşyalar bırakmayınız ve ona yakın tırmanmasına veya zor nefes almasına veya boğulmasına yardımcı olacak bağlar, kordonlar, perde ipleri ve bunun gibi tehlike oluşturacak eşyalar yerleştirmeyiniz!
 5. Çocuk karyolasında birden fazla döşek kullanmayınız.
 6. Sadece bu yatak ile satılan yatağı kullanın. Onun üzerine ikinci yatak koymayınız. Nefes alamama tehlikesi!
 7. Çocuk oyun parkı beşik ancak bloke etme mekanizmaları harekete geçtikten sonra kullanma hazırdır ve katlanmış beşiğin kullanımından önce mekanizmalarının tam olarak çalıştığındikkatle denetleyiniz.
 8. En alt pozisyon en tehlikesizdir ve bebek beşikte dimdik durmaya başlayınca bu durumda daima beşiğin tabanı kullanılmalıdır.
 9. Çocuk karyolasını en alt pozisyonda kullanmadan önce hareketli destek raylarını çıkarmak önemlidir.
 10. Tüm montaj birleştirici unsurlar daima tamamıyla sıkılmalı, devamlı denetilmeli ve gerekirse yeniden sıkılmalıdır.
 11. Düşmekten çocuğun yaralanmasını önlemek için çocuk tırmanmaya ve beşikten çıkmaya başlayınca çocuk parkı beşik kullanılmamalıdır.
 12. İkinci seviye, maksimum 8 kg ağırlığa sahip bir bebek için veya bebeğin ilk önce hangi olayın ilk gerçekleşeceğine bağlı olarak, elleri ve dizleri kalkana kadar kullanılabilir.
 13. Hareketli taraf en alt konumunda olduğunda, ağı daima yatağın altında tamamen gizlenmelidir!
 14. Çocuğu beşikte yalnız bırakırsanız, her zaman taşınabilir tarafın kapalı (kaldırılmış) olup olmadığını kontrol edin!
 15. Bebek hareket etmeye başladığında (biraz da olsa), hareketli tarafı en alt konumda kullanmayı bırakmalısınız. Harektli taraf artık yalnızca en yüksek konumunda kullanılmalı ve her iki uç da güvenli bir şekilde kilitlemelidir.
 16. Başlık sayfasındaki ve kılavuzun içindeki resimler örnektir ve gerçek üründen farklı olabilir.
 17. Ürünü ilk kez kullanmadan önce, üründeki tüm reklam malzemelerini ve bunları ürüne takmak için kullanılan tüm ekleri çıkarın
- EN 716-1:2017 + AC:2019,EN 716-2:2017**

HİZMET VE BAKIM

Temizleme. Gerekliğinde yumuşak sabun ve ılık su kullanınız. Çantayı sıcaksu ile elde yıkayabilirsiniz, ütölemeyiniz. Ağrıtıcı kullanmayınız.

KULLANIM VE NAKLİYE SIRASINDA DİKKAT EDİLECEK UNSURLAR

1-Taşıma ve nakliye sırasında ürün mutlaka orijinal ambalajında taşınmalıdır.

2-İndirme ve bindirme esnasında maksimum dikkat gösterilmelidir.

3-Yükleme sırasında ambalajın tamamen kapalı olduğundan hasar görmemiş olduğundan emin olunmalıdır.

HİZMET VE BAKIM – TEMİZLİK VE BAKIM

1-Periyodik bakım gerektiren durumlarda tüketicinin yapacakları temizlik ve bakım kısmında anlatılmış olup tüketicinin yapamayacağı şeylerde yetkili servise baş vurma gerekmektedir.

2-Bağlantı ve montajın nasıl yapılacağı şema ile gösterilmiş olup ebeveyn tarafından yapılması gerekmektedir.

KULLANIM HATALARINA İLİŞKİN BİLGİLER

1-Kullanım ve kurulum hatalarının önüne geçilmesi için lütfen arabanın montaj ve demontaj bilgilerini dikkatlice okuyunuz.

2-Pozisyon dışında katlama ve kapatma yapmayınız.

TÜKETİCİ HAKEM HEYETLERİNE YAPILABİLECEKLERİNE İLİŞKİN BİLGİ VE KULLANICIYA SAĞLANAN SEÇİMLİLİK HAKLARI

1-Garanti süresi malın teslim tarihinden itibaren başlar ve 2 yıldır.

2-Malın bütün parçaları dahil olmak üzere tamamı garanti kapsamındadır.

3-Malın ayıplı olduğunun anlaşılması durumunda tüketici 6502 sayılı tüketici korunması hakkında kanunun 11 inci maddesinde yer alan

a-Sözleşmeden dönme

b-Satış bedelinden indirim isteme

c-Ücretsiz onarılmasını isteme

d-Satılanın ayıpsız bir misli ile değiştirilmesini isteme, haklarından birini kullanabilir.

4-Tüketicinin bu haklardan ücretsiz onarım hakkını seçmesi durumunda satıcı; işçilik masrafı değiştirilen parça bedeli yada başka herhangi bir ad altında hiçbir ücret talep etmeksizin malın onarımını yapmak veya yaptırmakla yükümlüdür. Tüketici ücretsiz onarım hakkını üretici veya ithalatçıya karşı da kullanabilir. Satıcı üretici ve ithalatçı tüketicinin bu hakkını kullanmasından müteselsilen sorumludur.

5-Tüketicinin ücretsiz onarım hakkını kullanması halinde malın

-Garanti süresi içinde tekrar arızalanması,

-Tamiri için gereken azami sürenin aşılması,

-Tamirinin mümkün olmadığı için yetkili servis istasyonu satıcı, üretici veya ithalatçı tarafından bir raporla belirlenmesi durumlarında; tüketici malın bedel iadesini, ayıp oranında bedel indirimi veya imkan varsa malın misli ile değiştirilmesini satıcıdan talep edebilir. Satıcı, Tüketicinin talebini reddedemez. Bu talebin yerine getirilmemesi durumunda satıcı, üretici ve ithalatçı müteselsilen sorumludur.

6-Malın tamir süresi 20 iş gününü binek otomobil ve kamyonetler için ise 30 iş gününü geçemez. Bu süre garanti süresi içerisinde mala ilişkin arızanın yetkili servis istasyonuna veya satıcıya bildirim tarihinden itibaren 10 iş günü içerisinde giderilmemesi halinde üretici ve ithalatçı malın tamiri tamamlanuncaya kadar benzer özelliklere sahip başka bir malı tüketicinin kullanımına tahsis etmek zorundadır. Malın garanti süresi içerisinde arızalanması durumunda tamirde geçen süre garanti süresine eklenir.

7-Malın kullanma kılavuzunda yer alan hususlara aykırı kullanılmasından kaynaklanan arızalar garanti kapsamı dışındadır.

8-Tüketici garantiden doğan haklarının kullanılması ile ilgili olarak çıkabilecek uyuşmazlıklarda yerleşim yerinin bulunduğu veya tüketici işleminin yapıldığı yerdeki tüketici hakem heyetine veya tüketici mahkemesine başvurabilir.

9-Satıcı tarafından bu garanti belgesinin verilmemesi durumunda tüketici gümrük ve ticaret bakanlığı tüketicinin korunması ve piyasa gözetimi genel müdürlüğüne başvurabilir.

Kullanım Kılavuzunda belirtilen maddelere uyulmaması halinde oluşabilecek sorunlar garanti kapsamı dışındadır.

ÖNEMLİ: Lorelli Tamir Bakım Servisi harici bir yerde yapılan bakım onarım arabanın garanti kapsamından çıkmasına neden olur.

Kullanım Ömrü 5 Yıldır.

İTHALATÇI FİRMA: COOLBABY ÇOCUK GEREÇLERİ SAN VE TİC. A.Ş.

Çınar mah. 6/7 Sok. No:4/a Bağcılar/ İstanbul Tel: 0212 438 20 45

Web: www.lorelli.eu www.coolbaby.com.tr

Yetkili Servis : Coolbaby Çocuk Gereçleri San ve Tic A.S. Orucreis mah. Giyimkent sitesi 16.

Sk. No:75 Esenler / İstanbul Tel : 0212 438 20 45 www.coolbaby.com.tr

FONTOS , FIGYELMESEN OLVASSA EL ÉS ŐRIZZE MEG KÉSŐBBI FELHASZNÁLÁS ESETÉRE.

HU

FIGYELEM

1. Ne hagyja felügyelet nélkül a gyermeket.
 2. Ügyeljen a nyílt láng és más erős hőforrás - mint például elektromos hősugárgó, gázkályha stb. –veszélyére a kiságy közvetlen közelében!
 3. Ne használja az utazóágyat, amint valamelyik alkatrésze törött, elhasználódott vagy hiányzik. Mindig csak a gyártó által jóváhagyott alkatrészeket használjon!
 4. Ne hagyjon a kiságyban olyan tárgyakat, amelyekre gyermeke felmászhat, vagy amelyek fulladást, ill. becsípődést okozhatnak (kötelek, függönyök stb.).
 5. Ne használjon több mint egy matracot a baba kiságyban.
 6. Csak az ágygal együtt megvásárolt matracot használja. Ne használja együtt egy másik matracal. Fulladás veszély lehetséges.
 7. Az utazóágy csak abban az esetben kész a használatra, ha a rögzítő mechanizmusok működtetve vannak. Figyelmesen ellenőrizze őket, mielőtt használná az utazóágyat!
 8. A legalsó szint a legbiztonságosabb, amint gyermeke egyedül képes felállni a kiságyban, mindig ezt az ágypozíciót használja.
 9. Elengedhetetlen a mozgatható tartó sínek eltávolítása, mielőtt a kosár a legalacsonyabb helyzetbe kerülne.
 10. Az összes szerelhető elem, mindig legyen meghúzva, a kellő szintig. Időszakosan ellenőrizze a csavarokat, és ha szükséges újból húzza meg a laza csavarokat.
 11. Az esés okozta sérülés elkerülése érdekében, ne használja többé az utazóágyat, amint gyermeke képes kimászni belőle.
 12. A felső szintet maximális 8 kg testsúlyú baba esetében lehet használni, vagy addig, ameddig a baba kézre vagy tédre kezd felemelkedni – attól függően, melyik következik be előbb.
 13. Amikor a lehajtható oldal a legalacsonyabb pozíciójában van, a háló mindig rejtve kell hogy legyen a matrac alatt!
 14. Amikor a gyermeket felügyelet nélkül hagyja a bölcsőben, mindig ellenőrizze, hogy a lehajtható oldalt felhajtotta (felhúzta)!
 15. Amikor a baba (még enyhén is) forgolódni kezd, akkor a lehajtható oldalt már nem szabad legalacsonyabb pozíciójában használni. A lehajtható oldalt a továbbiakban csak a legmagasabb pozíciójában kell használni, és a két végén található húzózárat teljesen fel kell húzni.
 16. A címlapon és bent az utasításban található képek példák, és eltérhetnek a tényleges terméktől.
 17. A termék első használata előtt távolítson el róla minden reklámanyagot, valamint az ezeknek a termékhez rögzítéséhez használt eszközöket.
- EN 716-1:2017 + AC:2019, EN 716-2:2017**

TISZTÍTÁS ÉS KARBANTARTÁS

Tisztítás. Szükség esetén használjon lágy szappant és meleg vizet. A táskát moshatja kézzel melegvízben, vasalás nélkül. Ne használjon fehérítőszereket.

E RËNDËSISHME , RUANI PËR INFORMACIONE TË MËTEJSHME. LEXONI ME KUJDES!

AL

KUJDES

1. Mos lëni fëmijën pa mbikëqyrje.
2. Kujdes për rrezik nga zjarr i hapur dhe burime të tjera të nxehtësisë së fortë, siç janë furrat elektrike me rezistencë, sobat me gaz, etj të cilat gjrnden afer shtratit te fëmijës!
3. Mos e përdorni rrethoren, nëse ndonjë pjesë prej saj është thyer , grisur ose mungon dhe përdorni vetëm pjesa rezerve që janë miratuar nga prodhuesi.
4. Mos lëni sende në krevat ose mos e vendosni krevatin afër ndonjë sendi që mund të përdoret për ngjitje ose të krijojë rrezik nga mbytja si lidhëse, litarë për grila / perde e të tjera!
5. Mos përdorni më shumë se një dyshek në kosh.
6. Duhet të përdorni vetëm dyshekun, që shitet me këtë shtrat. Mos vendosni dyshek të dytë mbi të.

Ka rrezik nga mbytja.

7. Krevati i fëmijës është gati për përdorim vetëm kur mekanizmat bllokues janë vënë në veprim dhe kontrolloni me kujdes a punojnë para se të përdorni krevatin që paloset për fëmijë.
8. Pozicioni më i ulët është më i sigurt dhe themeli duhet gjithnjë të përdoret në këtë pozicion nga momenti kur foshnja është mjaft e rritur që të ngrihet në krevat.
9. Është me rëndësi që të hiqen binaret mbështetëse lëvizëse para se koshi të përdoret në pozicionin më të ulët.
10. Të gjitha elementet bashkuese të montimit gjithnjë duhet të lidhen drejtë, rregullisht duhet të kontrollohen dhe të shtrëngohet përsëri nëse ka nevojë.
11. Që të parandaloni lëndim nga rrëshqitja , kur fëmija është e aftë të dalë nga rrethorja, ajo nuk duhet të përdoret më.
12. Niveli i dytë mund të përdoret për një fëmijë me një peshë maksimale prej 8 kg ose deri në momentin kur fëmija fillon të ngrihet në duar dhe gjunjë, në varësi se cila nga ngjarjet ndodh së pari.
13. Kur ana e luajtshme është në pozicionin e saj më të ulët, rrjeta duhet të jetë gjithmonë plotësisht e fshehur nën dyshek!
14. Nëse e lini fëmijën në krevat fëmijësh pa mbikëqyrje, gjithmonë kontrolloni që faqja e luajtshme të jetë mbyllur (e ngritur)!
15. Kur fëmija fillon të rrokulliset (madje edhe pak), duhet të ndaloni përdorimin e faqes lëvizëse në pozicionin e saj më të ulët. Faqja e lëvizshme tani duhet të përdoret vetëm në pozicionin e saj më të lartë dhe të dyja skajet duhet të jenë të kyçura në mënyrë të sigurtë.
16. Imazhet në faqen e titullit dhe brenda udhëzimet janë shembuj dhe mund të ndryshojnë nga produkti aktual.
17. Përpara përdorimit të parë të produktit, hiqni prej tij të gjitha materialet reklamuese, si dhe pajisjet e përdorura për t'i lidhur ato me produktin.

EN 716-1:2017 + AC:2019,EN 716-2:2017

KUJDES DHE MIRËMBAJTJE

Pastrim. Në rast nevojë përdorni ujë të ngrohtë dhe sapun të butë. Larja e çantës mund të bëhet me dorë me ujë të ngrohtë pa pasur nevojë nga hekurosja. Të mos përdoren zbardhës.

BELANGRIJK, BEWAAR VOOR VERDERE REFERENTIES: LEES AANDACHTIG!

VEILIGHEIDSVOORSCHRIFTEN

1. Laat het kind niet zonder toezicht!
2. Pas op voor het gevaar van open vuur en andere bronnen van sterke hitte, zoals elektrische fornuizen met reotans, gasfornuizen, enz. naast het bedje!
3. Gebruik de box niet als er een onderdeel kapot, gescheurd of ontbreekt, en gebruik alleen reserveonderdelen die zijn goedgekeurd door de fabrikant.
4. Laat geen voorwerpen in de box liggen of plaats de box naast een voorwerp waarmee kan worden geklommen of die een risico op verstikking of wurging kan opleveren, zoals touwen voor jaloezieën / gordijnen, enz.!
5. Gebruik niet meer dan één matras in de box.
6. Gebruik alleen de matras die bij deze box wordt verkocht. Leg er geen tweede matras op. Gevaar voor verstikking.
7. De box is pas klaar voor gebruik als de vergrendelingsmechanismen geactiveerd zijn, en controleer zorgvuldig of ze volledig geactiveerd zijn voordat je de box gebruikt.
8. De laagste positie is de veiligste en de basis moet altijd in deze positie worden gebruikt vanaf het moment dat de baby groot genoeg is om alleen in zittende positie te staan.
9. Het is essentieel om de verplaatsbare steunbeugels te verwijderen voordat u de box in de laagste stand gebruikt.
10. Alle montagefittingen moeten altijd goed worden vastgedraaid, regelmatig worden gecontroleerd en indien nodig opnieuw worden aangedraaid.
11. Om letsel door vallen te voorkomen wanneer het kind uit de box kan klimmen, mag de box niet meer worden gebruikt.
12. Het tweede niveau kan worden gebruikt voor een baby met een maximumgewicht van 8 kg of totdat de baby op handen en knieën begint op te staan, afhankelijk van welke gebeurtenis zich het eerst voordoet.
13. Als de beweegbare bodem in de laagste stand staat, moet het net altijd volledig onder de matras verborgen zijn!
14. Als u het kind zonder toezicht in de box achterlaat, controleer dan altijd of de beweegbare bodem gesloten (omhoog) is!
15. Wanneer de baby begint te rollen (zelfs een klein beetje), moet u stoppen met het gebruik van de bewegende bodem in de laagste positie. De verwijderbare bodem mag nu alleen in de hoogste positie worden gebruikt en beide uiteinden moeten goed zijn vergrendeld.
16. De afbeeldingen op de voorpagina en verder in de instructies zijn louter ter illustratie en kunnen afwijken van het werkelijke product.
17. Verwijder voor het eerste gebruik van het product alle reclamematerialen en de de accessoires die zijn gebruikt om aan ze aan product te bevestigen.

EN 716-1:2017 + AC:2019, EN 716-2:2017

VERZORGING EN ONDERHOUD

Schoonmaak. Gebruik indien nodig milde zeep en warm water. Je kunt de tas met de hand wassen in warm water zonder hem te strijken. Gebruik geen bleekmiddel.

WICHTIG, ZUM SPÄTEREN NACHSCHLAGEN AUFBEWAHREN: SORGFÄLTIG LESEN!

DE

SICHERHEITSANFORDERUNGEN

1. Lassen Sie das Kind nicht unbeaufsichtigt!
2. Achten Sie auf die Gefahr offener Flammen und anderer Quellen starker Wärme wie Elektroherde mit Heizspiralen, Gasherde usw. in unmittelbarer Nähe des Kinderbettes!
3. Verwenden Sie das Kinderbett nicht, wenn ein Teil beschädigt ist, zerrissen ist oder fehlt, und verwenden Sie nur vom Hersteller zugelassene Ersatzteile.
4. Lassen Sie keine Gegenstände im Bett und stellen Sie das Bett nicht neben einen Gegenstand, der zum Klettern verwendet werden oder zur Erstickungs- oder Würgegefahr führen kann, wie z. B. Schnüre, Seile für Jalousien / Vorhänge usw.!
5. Verwenden Sie nicht mehr als eine Matratze im Kinderbett.
6. Verwenden Sie nur die mit diesem Bett verkaufte Matratze. Fügen Sie keine zweite Matratze hinzu. Erstickungsgefahr.
7. Das Kinderbett ist nur dann betriebsbereit, wenn die Verriegelungsmechanismen aktiviert sind, und prüfen Sie sorgfältig, ob sie vollständig funktionieren, bevor Sie das Klappkinderbett verwenden.
8. Die niedrigste Position ist die sicherste und die Basis sollte immer in dieser Position verwendet werden, sobald das Baby groß genug ist, um allein zu sitzen.
9. Es ist wichtig, die beweglichen Tragschienen zu entfernen, bevor Sie das Kinderbett in der niedrigsten Position verwenden.
10. Alle Befestigungselemente müssen immer ordnungsgemäß festgezogen, regelmäßig überprüft und gegebenenfalls wieder festgezogen werden.
11. Zur Verhinderung von Verletzungen durch Fallen, sollte das Kinderbett nicht mehr verwendet werden, wenn das Kind aus dem Kinderbett klettern kann.
12. Die zweite Stufe kann für ein Baby mit einem Maximalgewicht von 8 kg oder bis zum Zeitpunkt des Beginns des Aufstehens auf Händen und Knien verwendet werden, je nachdem, welches Ereignis zuerst eintritt.
13. Wenn sich die bewegliche Seite in der niedrigsten Position befindet, muss das Netz immer vollständig unter der Matratze verborgen sein!
14. Wenn Sie das Kind unbeaufsichtigt im Kinderbett lassen, überprüfen Sie immer, ob die bewegliche Seite geschlossen (angehoben) ist!
15. Wenn das Baby anfängt, sich zu drehen (auch nur leicht), sollten Sie die bewegliche Seite nicht mehr in der niedrigsten Position verwenden. Die bewegliche Seite sollte jetzt nur in ihrer höchsten Position verwendet werden und beide Enden sollten sicher verriegelt sein.
16. Die Abbildungen auf der Titelseite und im Handbuch sind Beispiele und können vom tatsächlichen Produkt abweichen.
17. Entfernen Sie vor der ersten Verwendung des Produkts alle Werbematerialien sowie die Vorrichtungen, mit denen sie am Produkt befestigt wurden.

EN 716-1:2017 + AC:2019, EN 716-2:2017

PFLEGE UND WARTUNG

Reinigung. Verwenden Sie gegebenenfalls milde Seife und warmes Wasser. Sie können den Beutel von Hand in warmem Wasser waschen, ohne ihn zu bügeln. Benutzen Sie keine Bleiche.

ES ¡IMPORTANTE! GUARDE PARA FUTURAS CONSULTAS: ¡LEA DETENIDAMENTE!

ATENCIÓN

1. ¡Nunca deje al niño desatendido!
2. ¡Tenga en cuenta el peligro de las llamas abiertas y otras fuentes de calor intenso, como estufas eléctricas con reotanes, estufas de gas, etc. muy cerca de la cama de los niños!
3. No utilice la cuna-cama si alguna pieza está rota, rasgada o falta y utilice únicamente piezas de repuesto aprobadas por el fabricante.
4. ¡No deje objetos en la cuna ni coloque la cuna junto a un objeto que pueda usarse para trepar o crear un riesgo de asfixia o sofocación, por ejemplo, cintas, cordones en persianas/cortinas, etc.!
5. No use más de un colchón en la cuna.
6. Utilice únicamente el colchón que se vende con esta cuna-cama. No agregue un segundo colchón encima. Peligros de asfixia.
7. La cuna solo está lista para usar cuando los mecanismos de bloqueo están enganchados y verifique cuidadosamente que estén completamente enganchados antes de usar la cuna.
8. La posición más baja es la más segura y la base siempre debe usarse en esta posición desde el momento en que el bebé tiene la edad suficiente para pararse solo en una posición sentada.
9. Es esencial quitar los rieles de soporte extraíbles antes de usar la cuna en la posición más baja.
10. Todos los sujetadores de montaje siempre deben apretarse correctamente, revisarse regularmente y volver a apretarse si es necesario.
11. Para evitar lesiones por caídas, una vez que el niño pueda subirse y bajarse de la cuna, ya no se debe utilizar la cuna.
12. El segundo nivel se puede utilizar para un bebé con un peso máximo de 8 kg o hasta que el bebé comience a levantarse sobre sus manos y rodillas, lo que ocurra primero.
13. ¡Cuando el lado móvil está en su posición más baja, la red siempre debe estar completamente oculta debajo del colchón!
14. Si deja al niño desatendido en la cuna, ¡compruebe siempre que el lado móvil esté cerrado (levantado)!
15. Cuando el bebé empiece a darse la vuelta (aunque sea ligeramente), deben dejar de usar el lado móvil en su posición más baja. El lado removible ahora solo debe usarse en su posición más alta y ambos extremos deben estar bloqueados de manera segura.
16. Las imágenes en la página del título y dentro de las instrucciones son a modo de ejemplo y pueden diferir del producto real.
17. ¡Antes del primer uso del producto, retire todos los materiales publicitarios del mismo, así como los dispositivos utilizados para fijarlos al producto.

EN 716-1:2017 + AC:2019/ EN 716-2:2017

CUIDADO Y MANTENIMIENTO

Limpieza. Si es necesario, use jabón suave y agua tibia. Puede lavar la bolsa a mano en agua tibia sin planchar. No use lejía.

مهم: احتفظ بهذه التعليمات للرجوع إليها في المستقبل: اقرأ بعناية!

تحذيرات

1. يُحظر ترك الطفل دون إشراف أو مراقبة.
2. انتبه لخطر وجود النيران المكشوفة وغيرها من مصادر الحرارة الشديدة -مثل: المدفأة الكهربائية، والتدفئة بالغاز، وما إلى ذلك- بالقرب من سرير الأطفال.
3. لا تستخدم سرير الأطفال إذا كان أي جزء منه مكسورًا أو ممزقًا أو مفقودًا واستخدم فقط قطع الغيار المعتمدة من قبل الشركة المصنعة.
4. لا تترك أي شيء في سرير الأطفال أو تضع سرير الأطفال بالقرب من منتج آخر -على سبيل المثال: الخيوط، وحبال/ أسلاك الستائر- مما قد يؤدي إلى احتباس قدم الطفل أو التعرض لخطر الخنق أو الاختناق!
5. لا تستخدم أكثر من فراش واحد في سرير الأطفال!
6. استخدم الفراش المباع مع سرير الأطفال هذا فقط ولا تضيف فراش ثاني فوّه إذ قد يؤدي إلى خطر الاختناق!
7. يكون سرير الأطفال جاهزًا للاستخدام فقط عند تعشيق آليات القفل والتحقق من تعشيقها جيدًا قبل استخدام سرير الأطفال القابل للطي.
8. الوضع الأدنى هو الأكثر أمانًا ويجب دائمًا استخدام القاعدة في هذا الوضع بمجرد أن يصبح الطفل كبيرًا بما يكفي للجلوس.
9. من الضروري إزالة قضبان الدعم القابلة للفصل قبل استخدام سرير الأطفال في أدنى وضع له.
10. يجب دائمًا ربط جميع عناصر التجميع والتجهيزات بإحكام وبشكل صحيح، وفحصها بانتظام، وإعادة ربطها حسب الضرورة.
11. لتجنب الإصابة الناتجة عن السقوط، لا يجوز استخدام سرير الأطفال عندما يكون الطفل قادرًا على الخروج من السرير.
12. يمكن استخدام المستوى الثاني مع الطفل الذي يصل وزنه إلى 8 كجم كحد أقصى أو حتى اللحظة التي يبدأ فيها الطفل في الضغط على يديه وركبتيه للوقوف، أيهما يأتي أولاً.
13. عندما يكون الجانب المتحرك في أدنى وضع له، يجب دائمًا إخفاء الشبكة تمامًا تحت الفراش!
14. إذا تركت الطفل في السرير دون رقابة، تأكد دائمًا من أن الجانب المتحرك مغلق (مرفوع).
15. عندما يبدأ الطفل في التقلب (ولو قليلًا)، يجب عليك التوقف عن استخدام الجانب المتحرك في أدنى وضع له. يجب استخدام الجانب المتحرك بالفعل في أعلى وضع له، ويجب أن يكون كلا طرفيه مقلبين بشكل جيد.
16. الصور الموجودة على صفحة العنوان وفي دليل التعليمات هي صور توضيحية فقط، وقد تختلف عن المنتج الحقيقي.
17. قبل استخدام المنتج لأول مرة، أزل جميع المواد الإعلانية منه وكذلك المواد المستخدمة في لصقها بالمنتج.

EN 716-1:2017 + AC:2019, EN 716-2:2017

الصيانة والعناية

التنظيف. للتنظيف، استخدم الماء والصابون أو منظف ناعم. اغسل الحقيبة يدويًا بالماء والصابون. لا توكبها. لا تستخدم مبيض الأقمشة.

Didis Ltd.

Bulgaria, Shumen, 6 Trakia-iztok Street
Phone: +359 54 850 830
e-mails: home.market@didis-ltd.com;
export@didis-ltd.com

Дидис ООД

България, Шумен, "Тракия-изток" 6
Тел. +359 54 850 830
e-mails: home.market@didis-ltd.com;
export@didis-ltd.com