

*Move and Joy*



stroller

**IDA**

**age range:** 6-36 months  
up to 15 kg

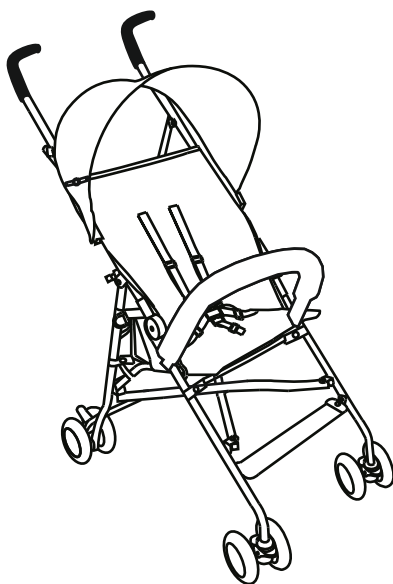

**MANUAL INSTRUCTION**

designed in EU

V 2.2

[www.lorelli.eu](http://www.lorelli.eu)



find us on

## СЪДЪРЖАНИЕ / CONTENT

<b>EN</b>	Manual Instruction.....	6
<b>BG</b>	Инструкция за употреба.....	9
<b>RO</b>	Instrucțiuni de utilizare.....	12
<b>FR</b>	Mode d'emploi .....	15
<b>IT</b>	Istruzione per l'uso.....	18
<b>GR</b>	ΟΔΗΓΙΕΣ ΧΡΗΣΗΣ ΚΑΡΕΚΛΑΣ.....	21
<b>MK</b>	Упатствата за употреба.....	24
<b>RU</b>	Инструкция по эксплуатации.....	27
<b>SRB</b> <b>HR</b>	Uputstvo za upotrebu.....	30
<b>ME</b> <b>BIH</b>		
<b>HU</b>	Használati utasítás.....	33
<b>AL</b>	Insruksion për përdorim.....	36
<b>ES</b>	Instrucciones de uso.....	39
<b>NL</b>	Gebruikshandleiding.....	42
<b>AR</b>	دليل التعليمات.....	45



**BG**-Сканирайте QR кода, за да получите повече информация за продукта и инструкция за употреба на повече езици. Изтеглете приложението QR скенер на устройството си.

**EN**-Scan the QR code to get more product information and manual instruction in more languages. Download QR Scanner App onto your device.

### **SRB/HR/ME/BIH**

Skenirajte QR kod kako bi ste dobili više informacija o proizvodu i uputstva za upotrebu na više jezika. Preuzmite aplikaciju QR Scanner na svoj uređaj.

**IT**-Scansiona il codice QR per ottenere maggiori informazioni sul prodotto e istruzioni manuali in più lingue. Scarica l'app QR Scanner sul tuo dispositivo.

**GR**-Σάρωση του κώδικα QR για περισσότερες πληροφορίες σχετικά με το προϊόν και οδηγίες χρήσης σε περισσότερες γλώσσες. Κατεβάστε την εφαρμογή QR Scanner στη συσκευή σας.

**FR**-Scannez le code QR pour obtenir plus d'informations sur le produit et le manuel d'utilisation (disponible en plusieurs langues). Téléchargez l'application QR Scanner sur votre appareil

**HU**-A QR-kód beszkennelésével bővebb információkhoz és összeszerelési útmutatóhoz juthat további nyelveken. Amennyiben szükséges, töltsön le QR-kód olvasó alkalmazást a készülékére.

**RU**-Отсканируйте QR-код, чтобы получить больше информации о продукте и инструкции по эксплуатации на других языках. Загрузите приложение QR Scanner на свое устройство.

**DE**-Um weitere Produktinformationen sowie die Bedienungsanleitung in weiteren Sprachen zu erhalten, bitten wir Sie den QR-Code zu scannen. Bitte downloaden Sie die QR Scanner-App auf Ihr Handy oder Tablet.

**NL** -Scan de QR code voor meer productinformatie en de handleiding in meerdere talen. Download de QR scanner app op je apparaat om te scannen.

**RO**-Scanati codul QR pentru a obtine mai multe informatii despre produs si manualul de instructiuni in mai multe limbi. Descarcati aplicatia QR Scanner pe dispozitivul dvs.

**AL**-Skanoni kodin QR për të marrë më shumë informacion rreth produktit dhe për të hapur manualin në më shumë gjuhë. Shkarkoni aplikacionin QR Scanner në celularin tuaj.

**PL**-Zeskanuj kod QY, aby otrzymać więcej informacji, oraz instrukcję użytkowania w większej ilości języków. Pobierz aplikację skanera kodów QR na twoje urządzenie.

**MK**-Скенирај го QR кодот за да добиеш повеќе информации за производот и упатство за користење,на повеќе јазици. Симнете ја апликацијата QR Scanner App на вашиот уред.

**TR**-Detaylı ürün bilgisi ve çöklü dilde kullanma klavuzu için QR kodu okutunuz. QR barkod okuyucuyu cihazınıza indiriniz.

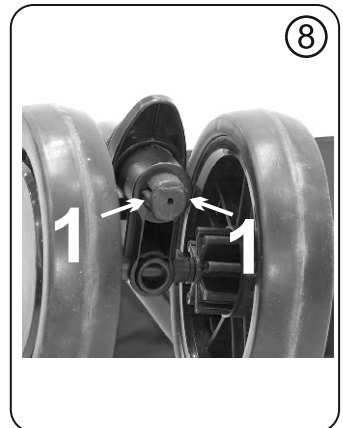
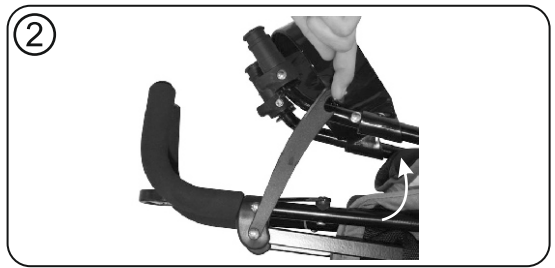
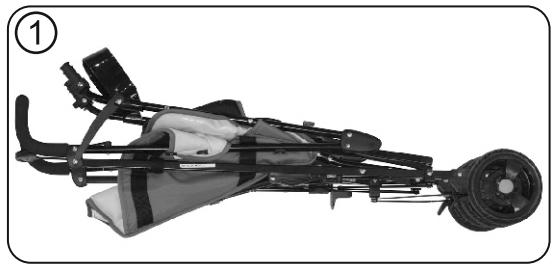

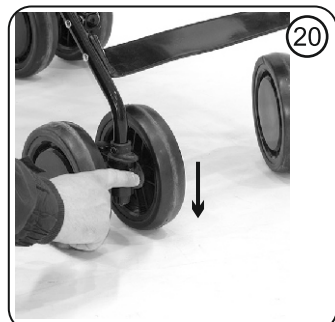
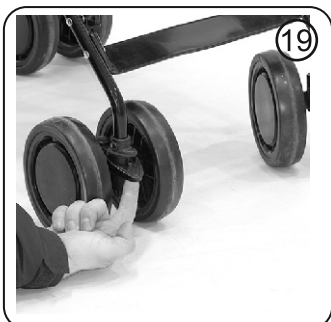
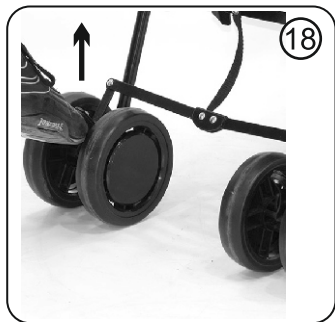
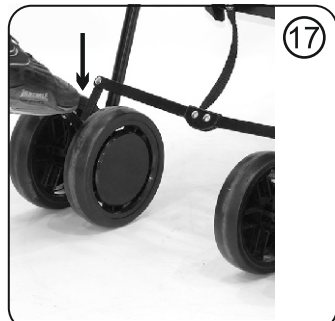
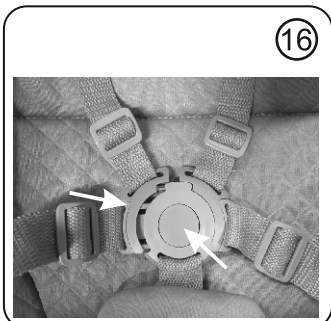
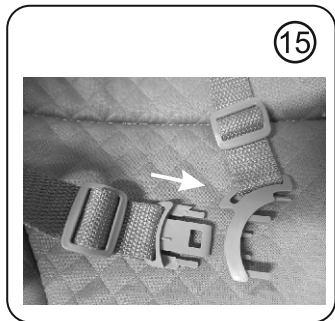
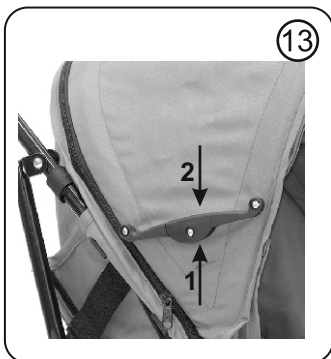
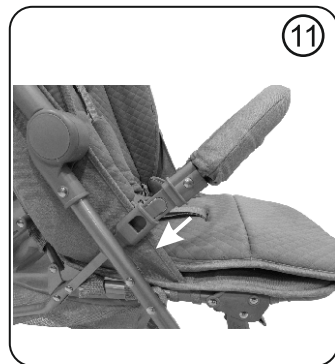
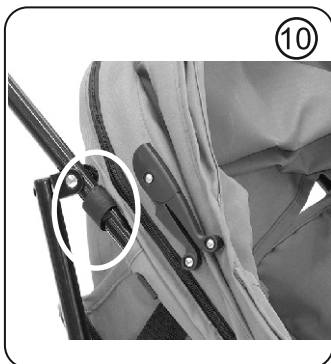

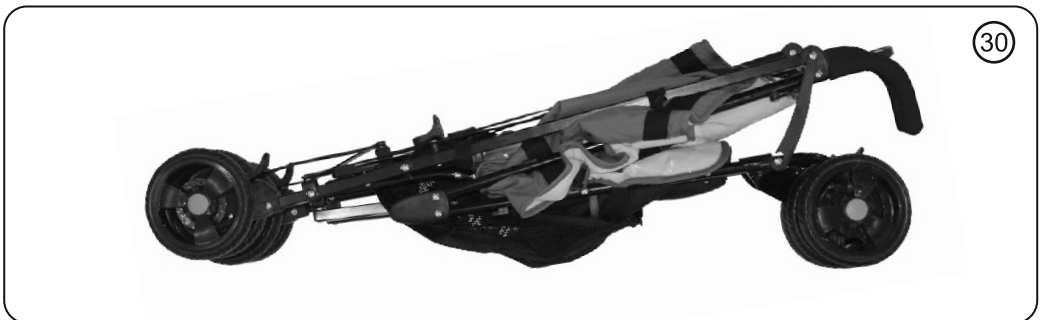
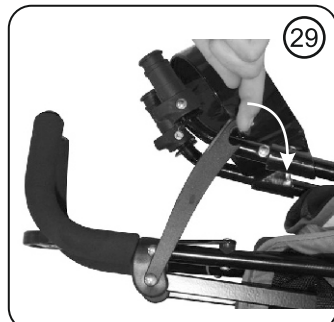
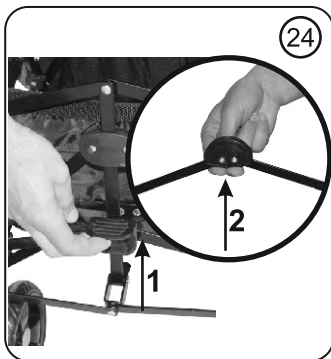
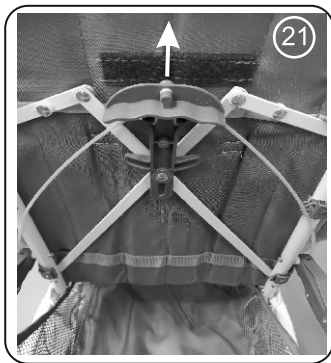

# IMPORTANT – READ CAREFULLY AND KEEP FOR FUTURE REFERENCE!

## SAFETY REQUIREMENT

1. This vehicle is suitable for children from 6 month and weight up to 15 kg!
2. The height of the carried child in the stroller should not exceed 96 cm!
3. Use parking device if you do not hold the stroller with hand!
4. Do not leave the stroller on hills or inclined surfaces even if you have activated the parking system!
5. Parking device shall be engaged when placing and removing the children!
6. The shopping basket can take a maximum load of 2 kg!
7. Any load attached to the handle and/or on the back of the backrest and/or on the sides of the vehicle will affect the stability of the vehicle! Do not hang bags!
8. Regularly check for loose parts! Make routine inspection, regularly maintain, clean and/or wash the vehicle!
9. The vehicle shall be used only for 1 child!
10. Accessories which are not approved by the manufacturer shall not be used!
11. Only replacement parts supplied or recommended by the manufacturer/distributor shall be used.
12. Always use the restraint system! Always use the crotch belt in combination with the waist belt! To prevent injury from a fall or a slip off always use the shoulder straps!
13. Make sure that the safety belts are placed properly!
14. The stroller should always be used under the supervision of an adult!
15. Do not allow children to suspend him/herself or play in the stroller!
16. Do not allow children to stand in the stroller!
17. Do not allow your child to stand on the seat and foot rest!
18. Do not use the stroller on uneven surfaces near fire or other dangerous places!
19. Do not use the stroller on stairs and escalators!
20. Fold the stroller before go upstairs and downstairs. Mounting the stroller on stairs, pavements and others with the child in it and by pushing the handle causes deformation of the stroller and is out warranty repair!
21. Any additional baggage left in the stroller may cause it to become unstable!
22. The person who assembles the stroller must be familiarized with its functions!
23. **WARNING!** No additional mattress / cushion shall be added.
24. This stroller is suitable for children up to 3 years old!
25. The front bar can not be used as a carry handle.
26. Adjusting of the back rest must be made only by a person read carefully the instruction rules for adjusting!

## WARNING

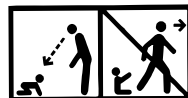

1. **WARNING!** Never leave the child unattended!
2. **WARNING!** Ensure that all the locking devices are engaged before use!
3. **WARNING!** To avoid injury ensure that the child is kept away when unfolding and folding this product!
4. **WARNING!** Do not let the child play with this product!
5. **WARNING!** This seat unit is not suitable for children under 6 months!
6. **WARNING!** Always use the restraint system!
7. **WARNING!** Check that the pram body or seat unit or car seat attachment devices are correctly engaged before use!
8. **WARNING!** This product is not suitable for running or skating!
9. **WARNING!** Keep away from fire.
10. **WARNING!** Images on the title page and in the instruction manual are only illustrative and may differ from the real product.
11. **WARNING!** Before using the product for the first time, remove all advertising material from it as well as the materials used to attach them to the product.

## MAINTENANCE AND CARE

1. To clean the metal parts, wipe with a moist and then dry towel until the stroller is all dry.
2. To clean the plastic parts, use a towel, water and a soft detergent.
3. To clean the textile parts, use a solution for cleaning tapestries.
4. When not in use, never place other objects in or on the stroller! This will damage it!
5. Always dry and air the stroller if it is not dry enough!
6. Run regular clean-ups over the wheel axes and the plastic elements.
7. Always clean the wheel axes and plastic elements after using the pram over sandy or dusty surfaces!
8. **DO NOT LUBRICATE** the wheel axes or other movable parts of the stroller! Just clean them!
9. Run regular checks for loose or damaged parts and if there are such, immediately replace them with new ones!

## PARTS

### Photo A

1. Stroller metal frame	- 1 pcs.	4. Bumper bar	- 1 pcs.
2. Sea	- 1 pcs.	5. Front wheels	- 2 pcs.
3. Sun shade	- 1 pcs.	6. Rear wheels	- 2 pcs.

## UNFOLDING THE STROLLER

1. Folded view of the stroller (photo 1)
2. Release the transport lock (photo 2)
3. Push the metal tubes on the front legs of the stroller away from the metal tubes on the handles of the stroller (photo 3)
4. Step on the metal element with your foot until the metal plate clicks (photo 4)
5. Press with your hand the plastic element on the back as shown in photo 5.
6. The correctly unfolded stroller should look as shown in photo 6.

## STROLLER ASSEMBLY

### MOUNTING / DISMOUNTING THE FRONT WHEELS

1. Insert the plastic element of the front wheel into the plastic element of the tube at the front of the stroller until a click is heard. (photo 7) Repeat the same for the other wheel.
2. To remove the front wheel, press the button (1) and pull the wheel outwards (photo 8) Repeat the same for the other wheel.

### MOUNTING/ DISMOUNTING OF THE SUN SHADE

1. To install the sun shade on the stroller, fasten the plastic retainers to the stroller tubes until a click is heard (photo 9).
2. Use the self-adhesive strips on the top of the sun shade to secure it to the tubes of the stroller (photo 10).
3. To remove the sun shade from the stroller, repeat the same steps in reverse order.

### MOUNTING / DISMOUNTING THE BUMPER BAR

1. To mount the bumper bar to the stroller, open the removable elements of the clips of the bumper bar and attach them to the stroller tubes (photo 11).
2. To remove the bumper bar from the stroller, repeat the same steps in reverse order after pressing the buttons on either side of the bumper bar (photo 12).

## **SUN SHADE ADJUSTMENT**

1. To adjust the position of the sun shade, use the plastic mechanisms on both sides. To fold (1) / unfold (2) the sun shade, push the plastic elements in the direction of the arrows (photo 13).
2. Use the zipper as shown in photo 14 to fully open the sun shade.

## **EXPLOITATION**

### **USING THE SAFETY BELT**

When using the seat, **ALWAYS** fasten the child's safety belts.

1. To lock the belt, insert the plastic pieces into the central buckle (photo 15).
2. To unbuckle the belt, press the central button on the buckle. (photo 16)

### **USING THE BRAKES**

1. To apply the brakes on the rear wheels, press the lever brakes located on the rear wheels downwards (photo 17).
2. To release the brakes, lift the lever brakes (photo 18)

### **FIXING THE FRONT WHEELS FOR FORWARD MOVEMENT ONLY**

1. To lock the front wheels for forward movement only, lift the lever brakes located on them (photo 19).
2. To release the front wheels to turn in all directions, push the lever brakes down (photo 20)

### **BACKREST ADJUSTMENT**

The backrest has 5 positions.

1. To lower the backrest, pull up the button located on the back of the stroller and place it in the desired position (photo 21).
2. To raise the backrest, simply push it up.

### **FOOTREST ADJUSTMENT**

1. To lower the footrest, press the buttons located on either side of the footrest (photo 22).
2. To lift the footrest, simply push it up with one hand, (photo 23)

## **FOLDING THE STROLLER**

1. Apply the brakes on the rear wheels.
2. Lock the front wheels for forward movement only.
3. Fold the sun shade as far as possible.
4. Lift the folding mechanism (1). Lift the secondary lock (2) (photo 24)
5. Press down the plastic lever on the right side of the stroller (photo 25).
6. Push both handles of the stroller inwards (photo 26).
7. Fold the handles together with the front tubes (photo 27 / 28). Insert the transport lock (photo 29)
8. The correctly folded stroller should look as shown in picture 30.



## Детска количка Инструкция за употреба

# ВАЖНО! ПРОЧЕТЕТЕ ВНИМАТЕЛНО И ЗАПАЗЕТЕ ЗА БЪДЕЩИ СПРАВКИ.

### ИЗИСКВАНИЯ ЗА БЕЗОПАСНОСТ

1. Настоящото превозно средство е предназначено за деца от 6 месеца и тегло до 15 кг!
2. Височината на детето, возено в количката не бива да надвишава 96 см!
3. Използвайте паркиращото устройство, ако не държите количката с ръка!
4. Не оставяйте количката на наклонени места, дори с активирано паркиращо устройство!
5. Паркиращото устройство трябва да е активирано при поставяне или взимане на детето от количката!
6. Кошът за пазаруване е с максимална товаримост 2 кг!
7. Всеки товар, закачен на дръжката и/или на гърба на облегалката и/или от страни на количката, влияе върху стабилността на детската количка! Не закачайте чанти и пакети!
8. Периодично проверявайте за разхлабени части на количката! Редовно преглеждайте, поддържайте и почиствайте количката!
9. Количката е предназначена за 1 дете!
10. Аксесоари, които не са одобрени от производителя, не бива да бъдат използвани!
11. Трябва да бъдат използвани резервни части само доставени или препоръчани от производителя/дистрибутора!
12. Винаги използвайте предпазните колани, когато детето е в количката! Винаги използвайте колана между крачетата в комбинация с колана за кръста! За да предотвратите нараняване от падане или изхлузване на детето, винаги използвайте раменните колани!
13. Уверявайте се дали безопасният колан е сложен правилно!
14. Количката трябва да се използва винаги под наблюдението на възрастен!
15. Не позволявайте на детето да играе в количката или да се провесва от нея!
16. Не позволявайте на детето да се изправя в количката!
17. Не позволявайте на детето да се изправя върху седалката или степенката!
18. Не използвайте количката по неравни повърхности, в близост до огън или други опасни места!
19. Не използвайте количката по стълбища и ескалатори!
20. Сгъвайте количката преди да се качвате или слизате по стълби. Качването на количката на стълби, тротоари и други препятствия с детето, чрез натискане на дръжката води до нейното деформиране и не подлежи на гаранционно обслужване!
21. Допълнителния багаж сложен в количката може да доведе до нейната нестабилност!
22. Човекът, който сплобява количката, трябва да е запознат с нейните функции!
23. **ПРЕДУПРЕЖДЕНИЕ!** Не добавяйте допълнителен матрак/подложка.
24. Количката е предназначена за ползване от деца до 3 години!
25. Грифът не може да се използва за дръжка за носене!
26. Регулирането на облегалката трябва да се извършва само от запознат с правилата за това действие от инструкцията!

### ПРЕДУПРЕЖДЕНИЕ

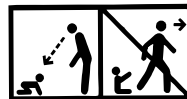

1. **ПРЕДУПРЕЖДЕНИЕ!** Никога не оставяйте детето си без надзор!
2. **ПРЕДУПРЕЖДЕНИЕ!** Уверете се, че всички устройства за заключване са активирани преди използване!
3. **ПРЕДУПРЕЖДЕНИЕ!** За да избегнете наранявания, уверете се, че детето Ви е на безопасно разстояние, преди да разгънете или сгънете този продукт!
4. **ПРЕДУПРЕЖДЕНИЕ!** Не оставяйте детето да играе с този продукт!
5. **ПРЕДУПРЕЖДЕНИЕ!** Седалката не е подходяща за деца под 6-месечна възраст!
6. **ПРЕДУПРЕЖДЕНИЕ!** Винаги използвайте системата за задържане!

**7. ПРЕДУПРЕЖДЕНИЕ!** Преди употреба да се провери дали са правилно задействани приспособленията за закрепване на кошчето за бебешката количка, на седалката или на автомобилното детско столче.

**8. ПРЕДУПРЕЖДЕНИЕ!** Този продукт не е подходящ за тичане или пързаяне!

**9. ПРЕДУПРЕЖДЕНИЕ!** Дръжте далеч от огън!

**10. ПРЕДУПРЕЖДЕНИЕ!** Изображенията на заглавната страница и вътре в инструкцията са примерни и може да се различават от действителния продукт.

**11. ПРЕДУПРЕЖДЕНИЕ!** Преди първата употреба на продукта отстранете от него всички рекламни материали, както и използваните приспособления за прикрепването им към продукта.

**БДС EN 1888 - 1:2018+A1:2022**

## ГРИЖА И ПОДДРЪЖКА

1. За да почистите металните части, избършете с влажна кърпа и изсушете добре със суха кърпа.
2. За да почистите пластмасовите части използвайте кърпа, вода и мек препарат.
3. За да почистите текстилните части употребявайте препарат за почистване на тапицериия.
4. Когато количката е на съхранение, никога не поставяйте други предмети върху нея!
5. Винаги изсушавайте и проветрявайте количката, ако се е намокрила!
6. Периодично почиствайте осите на колелата и пластмасовите елементи.
7. Винаги почиствайте осите на колелата и пластмасовите елементи след използване на количката по пъськ или други запрашени настилки!
8. **НЕ СМАЗВАЙТЕ** осите на колелата или други подвижни части на количката! Само ги почиствайте!
9. Периодично проверявайте за разхлабени или повредени части и ако има такива, незабавно ги заменете с нови!

## ЧАСТИ

### Снимка А

- |                               |         |                  |         |
|-------------------------------|---------|------------------|---------|
| 1. Метална рамка на количката | - 1 бр. | 4. Гриф          | - 1 бр. |
| 2. Седалка                    | - 1 бр. | 5. Предни колела | - 2 бр. |
| 3. Сенник                     | - 1 бр. | 6. Задни колела  | - 2 бр. |

## РАЗГЪВАНЕ НА КОЛИЧКАТА

1. Сгънат вид на количката. (снимка 1)
2. Освободете транспортната ключалка. (снимка 2)
3. Избутайте металните тръби на предните крака на количката от металните тръби на дръжките на количката. (снимка 3)
4. Настъпете с крак металния елемент, докато металната пластинка не изщрака. (снимка 4)
5. Натиснете с ръка пластмасовия елемент на гърба, показан на снимка 5.
6. Правилно разгънатата количка трябва да изглежда по показания на снимка 6 начин.

## МОНТАЖ НА КОЛИЧКАТА

### МОНТАЖ / ДЕМОНТАЖ НА ПРЕДНИТЕ КОЛЕЛА

1. Поставете пластмасовия елемент на предното колело в пластмасовия елемент на тръбата в предната част на количката, докато не се чуе изщракване. (снимка 7) Повторете същото действие и за другото колело.
2. За да отстраните предното колело, натиснете бутона (1) и издърпайте колелото навън. (снимка 8) Повторете същото действие и за другото колело.

### МОНТАЖ / ДЕМОНТАЖ НА СЕННИКА

1. За да монтирате сенника към количката, закопчайте пластмасовите фиксатори към тръбите на количката, докато не се чуе изщракване. (снимка 9)
2. Използвайте самозалепващите се лепенки в горната част на сенника, за да го закрепите към тръбите на количката. (снимка 10)
3. За да отстраните сенника от количката, повторете същите действия в обратен ред.

## МОНТАЖ / ДЕМОНТАЖ НА ГРИФА

1. За да монтирате грифа към количката, разтворете подвижните елементи на щипките на грифа и ги закрепете към тръбите на количката (снимка 11).
2. За да отстраните грифа от количката, повторете същите действия в обратен ред, след като натиснете бутоните от двете страни на грифа (снимка 12).

## РЕГУЛИРАНЕ НА СЕННИКА

1. За да регулирате положението на сенника, използвайте пластмасовите механизми от двете му страни. За да сгънете(1)/разгънете(2) сенника, избутайте пластмасовите елементи по посока на стрелките. (снимка 13)
2. За да разгънете изцяло сенника използвайте ципа както е показано на снимка 14

# ЕКСПЛОАТАЦИЯ

## ИЗПОЛЗВАНЕ НА ПРЕДПАЗНИЯ КОЛАН

При ползване на седалката **ЗАДЪЛЖИТЕЛНО** поставете осигуряващите колани на детето.

1. За да заключите колана, вкарайте пластмасовите елементи в централната тока (снимка 15).
2. За да разкопчаете колана, натиснете централния бутон на катарамата. (снимка 16)

## ИЗПОЛЗВАНЕ НА СПИРАЧКИТЕ

1. За да задействате спирачките на задните колела, натиснете лостчетата, разположени на тях надолу. (снимка 17)
2. За да освободите спирачките, повдигнете лостчетата нагоре. (снимка 18)

## ФИКСИРАНЕ НА ПРЕДНИТЕ КОЛЕЛА ЗА ДВИЖЕНИЕ САМО НАПРЕД

1. За да фиксирате предните колела за движение само напред, повдигнете лостчетата разположени на тях нагоре. (снимка 19)
2. За да освободите предните колела да завиват във всички посоки, натиснете лостчетата надолу. (снимка 20)

## РЕГУЛИРАНЕ НА ОБЛЕГАЛКАТА

Облегалката има 5 позиции.

1. За да спуснете облегалката, издърпайте бутона нагоре, разположен на гърба на количката и я поставете в желаната позиция. (снимка 21)
2. За да вдигнете облегалката, просто я избутайте нагоре.

## РЕГУЛИРАНЕ НА ПОДЛОЖКАТА ЗА КРАЧЕТА

1. За да спуснете подложката за крачета надолу, натиснете бутоните, разположени от двете ѝ страни, (снимка 22)
2. За да повдигнете подложката за крачета, просто я избутайте с едната си ръка нагоре, (снимка 23)

# СГЪВАНЕ НА КОЛИЧКАТА

1. Активирайте спирачките на задните колела.
2. Фиксирайте предните колела за движение само напред.
3. Сгънете максимално сенника.
4. Повдигнете сгъващия механизъм нагоре (1). Повдигнете вторичното заключване нагоре (2). (снимка 24)
5. Натиснете пластмасовото лостче от дясната страна на количката надолу, (снимка 25).
6. Притиснете двете дръжки на количката навътре. (снимка 26)
7. Сгънете дръжките заедно с предните тръби. (снимка 27 / 28) Поставете транспортната ключалка. (снимка 29)
8. Правилно сгънатата количка трябва да изглежда по показания на снимка 30 начин.

# Important – CITIȚI CU ATENȚIE ȘI PĂSTRAȚI ACEST DOCUMENT PENTRU CONSULTARE ULTERIOARĂ!

## MĂSURI DE SIGURANȚĂ

1. Acest vehicul este proiectat pentru copiii de la 6 luni și greutatea până la 15 kg!
2. Înălțimea copilului condus în cărucior nu trebuie să depășească 96 de cm!
3. Folosiți dispozitivul de parcare, dacă nu țineți căruciorul cu mână !
4. Nu lăsați căruciorul să staționeze în locuri cu suprafață înclinată, chiar dacă are dispozitivul de parcare activat !
5. Dispozitivul de parcare trebuie să fie activat la așezarea sau luarea copilului din cărucior !
6. Coșul de cumpărături poate fi încărcat până la 2 kg!
7. Oricare greutate, agățată de mâner pe lateral sau spatele căruciorului afectează stabilitatea lui! Nu agățați genți și pachete grele!
8. Verificați periodic dacă nu sunt părți desprinse ale căruciorului! Verificați, întrețineți și curățați căruciorul!
9. Căruciorul este proiectat pentru 1 copil!
10. Accesorii care nu sunt aprobate de către producător nu trebuie să fie folosite!
11. Piese suplimentare de folos nu trebuie să fie decât cele recomandate de către producător/ distribuitor!
12. Folosiți întotdeauna centurile de siguranță atunci când copilul este în cărucior! Aveți grijă să folosiți mereu centura dintre piciorușe împreună cu cea pentru talie! Pentru a preveni o eventuală rănire ca urmare a unei căderi sau o contuzie a copilului, folosiți mereu centurile pentru umeri!
13. Asigurați-vă că centura de siguranță este plasată corect!
14. Căruciorul trebuie să fie folosit întotdeauna sub supravegherea unui adult!
15. Nu permiteți copilului să se joace în cărucior sau să se leagne singur!
16. Nu permiteți copilului să se ridice din cărucior!
17. Nu permiteți copilului să se ridice pe scaun sau bară!
18. Nu folosiți căruciorul pe suprafețe denivelate, în apropierea unui foc sau a altor locuri periculoase!
19. Nu folosiți căruciorul pe scări normale sau rulante!
20. Pliati căruciorul înainte de a vă urca sau coborî pe scări. Urcarea căruciorului pe scări, trotuare și alte obstacole prin a apăsa pe mâner duce la deformarea lui și nu se află sub incidența termenilor de garanție!
21. Bagajul suplimentar plasat în cărucior poate să ducă la debalansarea căruciorului!
22. Persoana care assemblează căruciorul trebuie să fie familiarizată cu funcțiunile lui!
23. **AVERTISMENT !** Nu se adaugă nicio saltea / pernă.
24. Căruciorul este proiectat pentru folosire de către copii până la vârsta de 3 ani!
25. Bara din față nu poate fi utilizată ca mâner de transport.
26. Reglarea părții din spate a căruciorului trebuie să se execute doar de către cineva familiarizat cu aceasta parte a instrucțiunilor!

## AVERTISMENTE

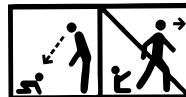

1. **AVERTISMENTE !** Niciodată nu lăsați copilul dumneavoastră fără supraveghere!
2. **AVERTISMENTE!** Asigurați-vă că toate dispozitivele de blocare sunt activate înainte de folosire!
3. **AVERTISMENTE!** Pentru a evita eventuale răniri, asigurați-vă că copilul dumneavoastră se află la o distanță sigură când acest produs se pliază și se extinde!
4. **AVERTISMENTE!** Nu lăsați copilul să se joace cu acest produs!
5. **AVERTISMENTE!** Acest dispozitiv nu este adecvat copiilor sub vârsta de 6 luni!
6. **AVERTISMENTE!** Folosiți întotdeauna centurile de siguranță atunci!
7. **AVERTISMENTE!** Verificați dacă dispozitivele pentru atasarea sezutului sau a scaunului auto sau a cosuletului pentru nou-nascuți sunt activate în mod corespunzător înainte de utilizare!
8. **AVERTISMENTE!** Acest produs nu este potrivit pentru alergare sau alunecare!
9. **AVERTISMENTE!** Păstrați la distanță de foc!

**10. AVERTISMENTE!** Ilustrațiile de pe pagina de titlu și din cadrul manualului sunt exemple și ar putea diferi de produsul real.

**11. AVERTISMENT !** Înainte de prima utilizare a produsului, îndepărtați din acesta toate materialele publicitare, precum și dispozitivele folosite pentru atașarea acestora la produs.

**EN 1888 - 1:2018+A1:2022**

## ÎNTREȚINERE ȘI GRIJĂ

1. Pentru a curăța părțile metalice, ștergeți bine cu un prosop umed și apoi cu unul uscat.
2. Pentru a curăța părțile plastice, folosiți un prosop, apă și un detergent slab.
3. Pentru a curăța părțile textile, folosiți-vă de o soluție de curățat tapițerie.
4. Când căruciorul nu este folosit, niciodată nu lăsați alte obiecte pe el!
5. Întotdeauna uscați și aerisiți căruciorul dacă s-a umezit!
6. În mod periodic curățați axele roților și elementele plastice.
7. Întotdeauna curățați axele roților și elementele plastice după folosirea pe nisip sau alte suprafețe prafulite!
8. **NU LUBRIFIAȚI** axele roților sau alte părți mobile ale căruciorului! Doar le curățați!
9. În mod periodic verificați dacă nu sunt părți desprinse sau amortizate și dacă sunt, aveți grijă să le înlocuiți cu altele noi!

## PIESE

### Figură A

- |                                  |          |
|----------------------------------|----------|
| 1. Cadru metalic al căruciorului | - 1 buc. |
| 2. Scaun                         | - 1 buc. |
| 3. Copertină                     | - 1 buc. |
| 4. Arc cu jucării                | - 1 buc. |
| 5. Roți față                     | - 2 buc. |
| 6. Roți spate                    | - 2 buc. |

## DESFACEREA CĂRUCIORULUI

1. Aspect cărucior pliat. (figură 1)
2. Eliberați blocarea de transport. (figură 2)
3. Împingeți tuburile metalice ale picioarelor de față ale căruciorului din tuburile metalice ale mânerelor căruciorului. (figură 3)
4. Călcați pe elementul metalic până la auzirea sunetului de înclichetare emis de placa metalică. (figură 4)
5. Apăsăți cu mâna elementul din plastic de pe spatele, ilustrat în figura 5.
6. Aspectul căruciorului desfăcut corespunzător trebuie să arate în felul ilustrat în figura 6.

## MONTAREA CĂRUCIORULUI

### MONTAREA / DEMONTAREA ROȚILOR DIN FAȚĂ

1. Introduceți elementul din plastic al roții din față în elementul din plastic din față al căruciorului până la auzirea unui sunet de înclichetare. (figură 7). Repetați pentru cealaltă roată.
2. Pentru a da jos roata din față, apăsați butonul (1) și trageți roata spre exterior. (figură 8) Repetați pentru cealaltă roată.

### MONTAREA / DEMONTAREA COPERTINEI

1. Pentru a monta copertina la cărucior, montați dispozitivele de fixare din plastic la țevile căruciorului până la auzirea unui sunet de înclichetare. (figură 9)
2. Folosiți autocolantele din partea superioară a copertinei, pentru a o fixa la țevile căruciorului. (figură 10)
3. Pentru desfacerea copertinei de pe cărucior, repetați acțiunile menționate mai sus în ordine inversă.

## **MONTAREA / DEMONTAREA ARCULUI CU JUCĂRII**

1. Pentru a monta arcul cu jucării la cărucior, desfaceți elementele mobile ale clemelor acruului, fixați le la țevile căruciorului. (figură 11).
2. Pentru a da jos arcul cu jucării de pe cărucior, repetați acțiunile menționate mai sus în ordine inversă, după apăsarea butoanelor laterale ale arcului (figură 12).

## **REGLAREA POZIȚIEI COPERTINEI**

1. Pentru a regla poziția copertinei, folosiți mecanismele sale din plastic laterale. Pentru a plia (1) / desface (2) copertina, împingeți elementele din plastic în direcția săgeților. (figură 13)
2. Pentru a desface complet copertina folosiți fermoarul în felul ilustrat în figura 14.

## **EXPLOATARE**

### **FOLOSIREA CENTURII DE SIGURANȚĂ**

La folosirea scaunului **OBLIGATORIU** puneți centurile de siguranță pe copil.

1. Pentru fixarea centurii, introduceți elementele din plastic în catarama centrală (figură 15).
2. Pentru desfacerea centurii, apăsați butonul central al cataramei. (figură 16)

### **FOLOSIREA FRÂNELOR**

1. Pentru acționarea frânelor roților din spate, apăsați manetele situate sub acestea. (figură 17)
2. pentru a elibera frânele ridicați manetele în sus. (figură 18)

### **FIXAREA ROȘILOR DIN FAȚĂ PENTRU DEPLASARE NUMAI ÎNAINTE**

1. Pentru a fixa roțile din față pentru deplasare numai înainte, ridicați în sus manetele situate deasupra acestora. (figură 19)
2. Pentru a elibera roțile din față pentru a se întoarce în toate direcțiile, împingeți manetele în jos. (figură 20)

### **REGLAREA SPĂTARULUI**

Spătarul are 5 poziții.

1. Pentru a coborî spătarul, trageți în sus butonul situat pe spatele căruciorului, plasați-l în poziția dorită. (figură 21)
2. Pentru a ridica spătarul, acesta trebuie împins în sus.

### **REGLAREA POZIȚIEI SUPTULUI PENTRU PICIOARE**

1. Pentru a coborî în jos suportul pentru picioare, apăsați butoanele situate lateral acestuia, (figură 22)
2. Pentru a ridica suportul pentru picioare, acesta doar trebuie împins în sus cu mâna, (figură 23)

## **PLIEREA CĂRUCIORULUI**

1. Acționați frânele roților din spate.
2. Fixați roțile din față pentru deplasare numai înainte.
3. Pliati copertina la maxim.
4. Ridicați în sus mecanismul de pliere (1). Ridicați în sus închiderea secundară (2). (figură 24)
5. Împingeți în jos maneta din plastic din dreapta căruciorului, (figură 25).
6. Împingeți cele două mâner ale căruciorului spre interior. (figură 26)
7. Pliati mânerele împreună cu tuburile frontale. (figură 27 / 28) Montați blocarea de transport. (figură 29)
8. Căruciorul pliat corect ar trebui să aibă aspectul din figura 30.

# IMPORTANT – A LIRE ATTENTIVEMENT ET À CONSERVER POUR RÉFÉRENCE ULTÉRIEURE !

## EXIGENCES DE SÉCURITÉ

1. Cette poussette est destinée aux les enfants à partir de 6 mois et pesant jusqu'à 15 kg!
2. La taille de l'enfant ne doit pas dépasser 96 centimètres!
3. Utilisez le dispositif de stationnement si vous ne tenez pas le chariot à la main!
4. Ne laissez pas le chariot dans des zones en pente, même avec le dispositif de stationnement activé!
5. Le dispositif de stationnement doit être activé lorsque l'enfant est placé ou sorti du chariot!
6. Le panier à bagages supporte au maximum une charge de 2 kg!
7. Každý towar, zawieszony na uchwycie i/lub z tyłu na oparciu i/lub z boku wózka wpływa na stabilność wózka!  
Nie zawieszać torby i reklamówki!
8. Vérifiez périodiquement si des pièces ne sont pas dévissées sur la poussette! Examiner régulièrement, entreprenez et nettoyez la poussette!
9. La poussette est conçue pour un seul enfant!
10. Les accessoires qui ne sont pas validés par le fabricant ne doivent pas être utilisés!
11. Utilisez uniquement des pièces de rechange fournies ou recommandées par le fabricant ou le distributeur!
12. Utilisez toujours la ceinture de sécurité lorsque l'enfant est dans la poussette! Utilisez toujours la sangle d'entrejambe en combinaison avec la ceinture! Pour éviter les blessures causées par la chute ou le glissement de l'enfant, utilisez toujours les bretelles!
13. Assurez-vous que la ceinture de sécurité est attachée correctement!
14. La poussette doit toujours être utilisée sous la supervision d'un adulte!
15. Ne pas laisser l'enfant jouer dans la poussette ou se suspendre!
16. Ne pas laisser l'enfant se tenir debout dans la poussette!
17. Ne pas laisser l'enfant se tenir debout sur le siège ou sur le repose-pieds!
18. Ne pas utiliser la poussette sur des surfaces instables, près d'un feu ou d'autres endroits dangereux!
19. Ne pas utiliser la poussette dans les escaliers et les escalators!
20. Pliez la poussette avant de monter ou descendre des escaliers. Monter des trottoirs et autres obstacles avec l'enfant dans la poussette, en appuyant sur la poignée mène à sa déformation et ceci n'est pas couvert par la garantie!
21. Un bagage supplémentaire posé dans la poussette peut conduire à son instabilité!
22. La personne qui assemble la poussette doit connaître ses caractéristiques!
23. **AVERTISSEMENT!** Aucun matelas / coussin supplémentaire ne doit être ajouté.
24. La poussette est conçue pour être utilisée par des enfants de moins de 3 ans!
25. La barre avant ne peut pas être utilisée comme poignée de transport.
26. Le réglage du dossier doit être effectué uniquement par une personne connaissant les instructions!

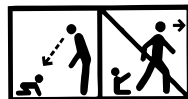

## AVERTISSEMENT

1. **AVERTISSEMENT!** Ne jamais laisser l'enfant sans surveillance!
2. **AVERTISSEMENT!** Veiller à ce que tous les dispositifs de verrouillage sont enclenchés avant utilisation!
3. **AVERTISSEMENT!** Pour prévenir les blessures, assurez-vous que votre enfant se tient à distance lors du pliage et du dépliage de ce produit!
4. **AVERTISSEMENT!** Ne pas laisser l'enfant jouer avec ce produit!
5. **AVERTISSEMENT!** Cette unité de siège ne convient pas aux enfants de moins de 6 mois!
6. **AVERTISSEMENT!** Utilisez toujours la ceinture de sécurité!
7. **AVERTISSEMENT!** Vérifiez que les dispositifs pour la fixation du rehausseur, du siège auto ou du landau soient correctement réglés avant utilisation!
8. **AVERTISSEMENT!** Ce produit ne convient pas pour la course à pied ou le patinage!
9. **AVERTISSEMENT!** Garder à distance du feu!
10. **AVERTISSEMENT!** Les images sur la page principale et dans les instructions sont illustratives et peuvent différer du produit réel.
11. **AVERTISSEMENT!** Avant la première utilisation du produit, retirez-en tous les matériaux publicitaires, ainsi que les dispositifs servant à les fixer au produit.

## SOINS ET ENTRETIEN

1. Pour nettoyer les parties métalliques, essuyez avec un chiffon humide et séchez avec un chiffon sec.
  2. Pour nettoyer les pièces en plastique, utilisez un chiffon, de l'eau et un détergent doux
  3. Pour nettoyer les pièces en tissu, utilisez un produit de nettoyage de tissu.
  4. Lorsque la poussette n'est pas utilisée, ne placez pas d'objets dessus!
  5. Toujours sécher et aérer la poussette si elle est trempée!
  6. Nettoyer périodiquement les axes des roues et les parties en plastique.
  7. Nettoyez toujours les axes des roues et les pièces en plastique après avoir utilisé la poussette dans du sable ou dans d'autres surfaces poussiéreuses!
- 8. NE PAS lubrifier la roue ou d'autres pièces mobiles de la poussette! Juste les nettoyer!**
9. Vérifiez régulièrement pour des pièces sont détachées ou endommagées, et le cas échéant, les remplacer immédiatement par de nouvelles!

## PIÈCES

### Photo A

- |                                   |         |
|-----------------------------------|---------|
| 1. Cadre en métal de la poussette | - 1 pc. |
| 2. Siège                          | - 1 pc. |
| 3. Pare-soleil                    | - 1 pc. |
| 4. Arche                          | - 1 pc. |
| 5. Roues avant                    | - 2 pc. |
| 6. Roues arrières                 | - 2 pc. |

## DÉPLIAGE DE LA POUSSETTE

1. Vue pliée de la poussette. (photo 1)
2. Débloquez le verrou de transport. (photo 2)
3. Poussez les tubes métalliques sur les roues avant de la poussette loin des tubes métalliques sur les poignées de la poussette. (photo 3)
4. Appuyez sur l'élément métallique avec votre pied jusqu'à ce que la plaque métallique s'enclenche. (photo 4)
5. Poussez l'élément en plastique à l'arrière indiqué sur la photo 5 avec votre main.
6. La poussette correctement dépliée doit ressembler à la photo 6.

## MONTAGE DE LA POUSSETTE

### MONTAGE/DÉMONTAGE DES ROUES AVANT

1. Insérez la pièce en plastique de la roue avant dans la pièce en plastique du tube à l'avant de la poussette jusqu'à ce que vous entendiez un clic. (photo 7) Répétez la même action pour l'autre roue.
2. Pour retirer la roue avant, appuyez sur le bouton (1) et retirez la roue. (photo 8) Répétez la même action pour l'autre roue.

### MONTAGE/DÉMONTAGE DU PARE-SOLEIL

1. Pour monter le pare-soleil sur la poussette, fixez les clips en plastique aux tubes de la poussette jusqu'à ce que vous entendiez un déclic. (photo 9)
2. Utilisez les patchs auto-adhésifs sur le dessus du pare-soleil pour le fixer aux tubes de la poussette. (photo 10)
3. Pour démonter le pare-soleil de la poussette, répétez les mêmes étapes dans l'ordre inverse.

### MONTAGE/DÉMONTAGE DE L'ARCHE

1. Pour monter l'arche sur la poussette, desserrez les clips amovibles de l'arche et fixez-les aux tubes de la poussette (photo 11).
2. Pour démonter l'arche de la poussette, répétez les mêmes étapes dans l'ordre inverse après avoir appuyé sur les boutons des deux côtés de l'arche (photo 12).



## RÉGLAGE DU PARE-SOLEIL

1. Pour ajuster la position du pare-soleil, utilisez les mécanismes en plastique des deux côtés du pare-soleil. Pour plier (1) / déplier (2) le pare-soleil, poussez les éléments plastiques dans le sens des flèches. (photo 13)
2. Pour déplier complètement le pare-soleil, utilisez la fermeture éclair comme indiqué sur la photo 14.

## EXPLOITATION

### UTILISATION DE LA CEINTURE DE SÉCURITÉ

Lorsque vous utilisez le siège, vous DEVEZ mettre les ceintures de sécurité de l'enfant.

1. Pour verrouiller la ceinture, insérez les éléments en plastique dans la boucle centrale (photo 15).
2. Pour débloquer la ceinture de sécurité, appuyez sur le bouton central de la boucle. (photo 16)

### UTILISATION DES FREINS

1. Pour appliquer les freins sur les roues arrière, poussez les leviers situés sur celles-ci vers le bas. (photo 17)
2. Pour desserrer les freins, soulevez les leviers. (photo 18)

### FIXATION DES ROUES AVANT POUR LA MARCHÉ AVANT UNIQUEMENT

1. Pour fixer les roues avant pour le mouvement vers l'avant uniquement, soulevez les leviers situés sur celles-ci vers le haut. (photo 19)
2. Pour débloquer les roues avant et leur permettre de tourner dans toutes les directions, poussez les leviers vers le bas. (photo 20)

### RÉGLAGE DE L'APPUI-DOS

L'appui-dos dispose de 5 positions.

1. Pour abaisser l'appui-dos, tirez vers le haut le bouton situé à l'arrière de la poussette et placez-le dans la position souhaitée. (photo 21)
2. Pour relever l'appui-dos, poussez-le simplement vers le haut.

### RÉGLAGE DU REPOSE-PIEDS

1. Pour abaisser le repose-pieds, appuyez sur les boutons situés de part et d'autre de celui-ci (photo 22)
2. За да повдигнете подложката за крачета, просто я избутайте с едната си ръка нагоре, (photo 23)

## PLIAGE DE LA POUSSETTE

1. Activez les freins des roues arrière.
2. Verrouillez les roues avant uniquement pour mouvement vers l'avant.
3. Pliez le pare-soleil aussi loin que possible.
4. Soulevez le mécanisme de pliage (1). Soulevez le verrou secondaire (2). (photo 24)
5. Appuyez sur le levier en plastique sur le côté droit de la poussette vers le bas (photo 25).
6. Poussez les deux poignées de la poussette vers l'intérieur. (photo 26)
7. Pliez les poignées avec les tubes avant. (photo 27 / 28) Insérez le verrou de transport. (photo 29)
8. La poussette correctement pliée doit ressembler à celle illustrée sur la photo 30.

# IMPORTANTE – LEGGERE ATTENTAMENTE E CONSERVARE PER FUTURO RIFERIMENTO !

## ESIGENZE DI SICUREZZA

1. Questo passeggino è destinato ai bambini da 6 mesi e pesante fino a 15 kg!
2. La taglia del bambino non deve superare 96 centimetri!
3. Utilizzare il dispositivo frenante se il passeggino non è controllato con la mano!
4. Non lasciare il passeggino in zone in pendenza, anche con un il dispositivo frenante abilitato!
5. Il dispositivo frenante deve essere abilitato quando il bambino viene posizionato o preso dal passeggino!
6. Il cesto a bagagli sopporta un carico massimo di 2 kg!
7. Ogni carico fissato al pugno e/o allo schienale della sede e/o sul lato del passeggino, affetta la sua stabilità! Non appendere delle borse e dei pacchi!
8. Verificate periodicamente per parti svitate sul passeggino! Esaminate regolarmente, intrattenete e pulite il passeggino!
9. Il passeggino è concepito per un solo bambino!
10. Gli accessori che non sono convalidati dal fabbricante non devono essere utilizzati!
11. Utilizzate unicamente dei pezzi di ricambio forniti o raccomandati dal fabbricante o dal distributore!
12. Utilizzate sempre la cintura di sicurezza quando il bambino è nel passeggino! Utilizzate sempre la cinghia di cavallo in combinazione con la cintura! Per evitare le ferite causate dalla caduta o lo scivolamento del bambino, utilizzate sempre le bretelle!
13. Assicuratevi che la cintura di sicurezza è legata correttamente!
14. Il passeggino deve sempre essere utilizzato sotto la supervisione di un adulto!
15. Non lasciare il bambino giocare nel passeggino o appendersi!
16. Non lasciare il bambino tenersi in piedi nel passeggino!
17. Non lasciare il bambino tenersi in piedi sulla sede o sul poggiatesta!
18. Non utilizzare il passeggino su delle superfici instabili, vicino ad un fuoco o altri luoghi pericolosi!
19. Non utilizzare il passeggino nelle scale e nelle scale mobili!
20. Piegate il passeggino prima di salire o scendere dalle scale. Salire dei marciapiedi ed altri ostacoli col bambino nel passeggino, appoggiando sul pugno, conduce alla deformazione del passeggino e questo non è coperto dalla garanzia!
21. Un bagaglio supplementare posato nel passeggino può condurre alla sua instabilità!
22. La persona che monta il passeggino deve conoscere le sue caratteristiche!
23. **ATTENZIONE!** Nessun materasso / cuscino aggiuntivo deve essere aggiunto.
24. Il passeggino è concepito per essere utilizzato dai bambini di meno di 3 anni!
25. La barra anteriore non può essere utilizzata come maniglia per il trasporto.
26. La regolazione dello schienale deve essere effettuata unicamente da una persona che conosce le istruzioni!

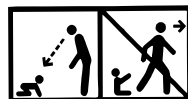

## ATTENZIONE

1. **ATTENZIONE!** Non lasciare mai il bambino senza sorveglianza!
2. **ATTENZIONE!** Badare a ciò che tutti i dispositivi di bloccaggio siano chiusi prima utilizzazione !
3. **ATTENZIONE!** Per avvertire le ferite, assicuratevi che il vostro bambino si tiene a distanza al momento di aperture e di chiusura di questo prodotto !
4. **ATTENZIONE!** Non lasciare il bambino giocare con questo prodotto!
5. **ATTENZIONE!** Questa unità di seduta non è adatta a bambini di età inferiore a 6 mesi!
6. **ATTENZIONE!** Utilizzate sempre la cintura di sicurezza!
7. **ATTENZIONE!** Verificate se i dispositivi per la fissazione della sede auto o della carrozzina siano correttamente regolati prima dell'utilizzo!
8. **ATTENZIONE!** Questo prodotto non conviene per la gara podistica o il pattinaggio!
9. **ATTENZIONE!** Tenere lontano dal fuoco!
10. **ATTENZIONE!** Le immagini riportate sulla copertina e all'interno delle istruzioni sono inserite a scopo illustrativo e possono differire dal prodotto reale.
11. **AVVERTENZA!** Prima di utilizzare il prodotto per la prima volta, rimuovere tutto il materiale pubblicitario dal prodotto, nonché gli attacchi utilizzati per fissarlo al prodotto.

## CURE E COLLOQUIO

1. Per pulire le parti metalliche, asciugate con uno straccio umido e poi asciugate con uno straccio secco.
2. Per pulire le parti in plastica, utilizzate uno straccio, dell'acqua ed un detergente dolce.
3. Per pulire le parti in tessuto, utilizzate un prodotto di pulizia di tessuto.
4. Quando il passeggino non è utilizzato, non ponete sopra degli oggetti!
5. Sempre asciugare ed arieggiare il passeggino se è immerso!
6. Pulire periodicamente gli assi delle ruote e le parti in plastica.
7. Pulite sempre gli assi delle ruote e le parti in plastica dopo avere utilizzato il passeggino nella sabbia o in altre superfici polverose!
8. **Non lubrificare** la ruota o le altre parti mobili del passeggino! Giusto pulirli!
9. Verificate regolarmente per le parti staccate o danneggiate o/ed all'occorrenza, sostituirle immediatamente!

## COMPONENTI

### Foto A

- |                                     |        |
|-------------------------------------|--------|
| 1. Telaio in metallo del passeggino | - n. 1 |
| 2. Seggiolino                       | - n. 1 |
| 3. Parasole                         | - n. 1 |
| 4. Barra                            | - n. 1 |
| 5. Ruote                            | - n. 2 |
| 6. Ruote posteriori                 | - n. 2 |

## APERTURA DEL PASSEGGINO

1. Passeggino piegato. (foto 1)
2. Rilasciare il blocco di trasporto. (foto 2)
3. Spingere i tubi metallici sulle estremità anteriori del passeggino fuori dai tubi metallici delle maniglie del passeggino. (foto 3)
4. Intervenire con il piede sull'elemento metallico fino a quando la piastra metallica non scatta. (foto 4)
5. Premere con la mano l'elemento in plastica sul retro mostrato nella foto 5.
6. Il passeggino correttamente aperto dovrebbe apparire come mostrato nella foto 6.

## MONTAGGIO DEL PASSEGGINO

### MONTAGGIO / SMONTAGGIO DELLE RUOTE ANTERIORI

1. Inserire l'elemento in plastica della ruota anteriore nell'elemento in plastica del tubo nella parte anteriore del passeggino fino a quando non si sente un clic. (foto 7) Ripetere la stessa operazione per l'altra ruota.
2. Per rimuovere la ruota anteriore, premere il pulsante (1) e tirare la ruota verso l'esterno. (foto 8) Ripetere la stessa operazione per l'altra ruota.

### MONTAGGIO / SMONTAGGIO DEL PARASOLE

1. Per montare il parasole sul passeggino, fissare i fermi in plastica ai tubi del passeggino fino a quando non si sente un clic. (foto 9)
2. Utilizzare le strisce autoadesive sulla parte superiore del parasole per fissarlo ai tubi del passeggino. (foto 10)
3. Per rimuovere il parasole dal passeggino, ripetere le stesse azioni in ordine inverso.

### MONTAGGIO / SMONTAGGIO DELLA BARRA

1. Per montare la barra al passeggino, aprire gli elementi rimovibili delle staffe della barra e fissarli ai tubi del passeggino (foto 11).
2. Per rimuovere la barra dal passeggino, ripetere le stesse azioni in ordine inverso dopo aver premuto i pulsanti su entrambi i lati della barra (foto 12).

### REGOLAZIONE DEL PARASOLE

1. Per regolare la posizione del parasole, utilizzare i meccanismi in plastica su entrambi i lati. Per piegare (1) / aprire (2) il parasole, spingere gli elementi in plastica nella direzione delle frecce. (foto 13)
2. Per aprire completamente il parasole, utilizzare la cerniera come mostrato nella foto 14.

## USO

### UTILIZZO DELLE CINTURE DI SICUREZZA

Quando si utilizza il seggiolino È **OBBLIGATORIO** mettere le cinture di sicurezza al bambino.

1. Per bloccare la cintura, inserire gli elementi in plastica nella fibbia centrale (foto 15).
2. Per slacciare la cintura, premere il pulsante centrale sulla fibbia. (foto 16)

### UTILIZZO DEI FRENI

1. Per azionare i freni delle ruote posteriori premere verso il basso le leve poste su di esse. (foto 17)
2. Per rilasciare i freni, sollevare le leve verso l'alto. (foto 18)

### FISSAGGIO DELLE RUOTE ANTERIORI PER IL MOTO SOLO IN AVANTI

1. Per bloccare le ruote anteriori per il moto solo in avanti, sollevare le leve situate su di esse verso l'alto. (foto 19)
2. Per sbloccare le ruote anteriori permettendo la curva in tutte le direzioni, premere le leve verso il basso. (foto 20)

### REGOLAZIONE DELLO SCHIENALE

Lo schienale ha 5 posizioni.

1. Per abbassare lo schienale, tirare il pulsante sul retro del passeggino verso l'alto e posizionarlo nella posizione desiderata. (foto 21)
2. Per sollevare lo schienale, è sufficiente spingerlo verso l'alto.

### REGOLAZIONE DEL POGGIAPIEDI

1. Per abbassare il poggiatesta, premere i pulsanti posizionati su entrambi i lati (foto 22)
2. Per sollevare il poggiatesta, è sufficiente spingerlo con una mano verso l'alto (foto 23)

## PIEGATURA DEL PASSEGGINO

1. Attivare i freni delle ruote posteriori.
2. Fissare le ruote anteriori per il moto solo in avanti.
3. Piegarlo il più possibile.
4. Sollevare il meccanismo di piegatura verso l'alto (1). Sollevare il blocco secondario verso l'alto (2). (foto 24)
5. Spingere la leva in plastica sul lato destro del passeggino verso il basso (foto 25).
6. Premere le due maniglie del passeggino verso l'interno. (foto 26)
7. Piegarlo le maniglie insieme ai tubi anteriori. (foto 27 / 28) Posizionare il blocco di trasporto. (foto 29)
8. Il passeggino correttamente piegato dovrebbe apparire come mostrato nella foto 30.

# ΣΗΜΑΝΤΙΚΟ - ΔΙΑΒΑΤΕ ΠΡΟΣΕΚΤΙΚΑ ΤΙΣ ΟΔΗΓΙΕΣ ΚΑΙ ΦΥΛΑΞΤΕ ΤΕΣ ΓΙΑΤΙ ΜΠΟΡΕΙ ΝΑ ΤΙΣ ΧΡΕΙΑΣΤΕΙΤΕ ΣΤΟ ΜΕΛΛΟΝ !

## ΑΠΑΙΤΗΣΕΙΣ ΑΣΦΑΛΕΙΑΣ

1. Αυτό το όχημα προορίζεται για παιδιά από 6 μηνών και βάρους μέχρι 15 κιλά!
2. Το ύψος του παιδιού στο καρότσι δεν πρέπει να υπερβαίνει τα 96 εκατοστά!
3. Χρησιμοποιήστε τη συσκευή στάθμευσης εάν δεν κρατάτε το καρότσι με το χέρι!
4. Μην αφήνετε το καρότσι σε κεκλιμένες επιφάνειες ακόμη και με πατημένη την συσκευή στάθμευσης!
5. Η συσκευή στάθμευσης πρέπει να είναι ενεργοποιημένη κατά την τοποθέτηση και την αφαίρεση του παιδιού από το καρότσι!
6. Το καλάθι αποθήκευσης με 2 kg κατ'ανώτατο όριο !
7. Κάθε φορτίο που συνδέονται με τη λαβή ή / και το πίσω μέρος της πλάτης και / ή πλευρά του καλάθι, επηρεάζει τη σταθερότητα του καροτσιού! Μην κρεμάτε τσάντες και τα πακέτα!
8. Ελέγχετε περιοδικά για χαλαρά τμήματα του καροτσιού. Τακτικά να επανεξετάζετε, να εκτελείτε συντήρηση και καθαρισμός καλάθι!
9. Το καρότσι έχει σχεδιαστεί για ένα παιδί!
10. Εξαρτήματα που δεν είναι εγκεκριμένα από τον κατασκευαστή δεν πρέπει να χρησιμοποιείται!
11. Θα πρέπει να χρησιμοποιούνται μόνο ανταλλακτικά που παρέχονται ή συνιστώνται μόνο από τον κατασκευαστή / διανομέα!
12. Να χρησιμοποιείτε πάντα τις ζώνες ασφαλείας όταν το παιδί είναι στο καρότσι! Να χρησιμοποιείτε πάντα τη ζώνη καλά στο συνδυασμό με τη ζώνη μέσης! Για την πρόληψη τραυματισμών από πτώσεις ή ολίσθηση του παιδιού, να χρησιμοποιείτε πάντα τις τσιράντες!
13. Πάντα να χρησιμοποιείτε τα συστήματα ζωνών ασφαλείας!
14. Η άμαξα πρέπει πάντα να χρησιμοποιείται υπό την επίβλεψη ενός ενήλικου!
15. Μην αφήνετε το παιδί σας να παίζει στο καρότσι ή να τον αναστείλει από αυτήν!
16. Μην αφήνετε το παιδί σας να σταθεί στο καλάθι!
17. Μην αφήνετε το παιδί σας να σταθεί στο κάθισμα ή ποδαρικό!
18. Μη χρησιμοποιείτε το καρότσι σε ανώμαλες επιφάνειες, κοντά σε φωτιά ή άλλες επικίνδυνες θέσεις!
19. Μην χρησιμοποιείτε το καρότσι σε σκάλες και κυλιόμενες σκάλες!
20. Διπλώστε το καρότσι πριν πάτε πάνω ή κάτω. Ανεβάστε το καρότσι στις σκάλες, στα πεζοδρόμια και άλλα εμπόδια με το παιδί πιέζοντας τη λαβή που οδηγεί στην κατάρρευση της και δεν υπόκεινται σε εγγύηση!
21. Οι πρόσθετες αποσκευές τοποθετημένες στο καρότσι είναι δυνατών να οδηγήσει σε ασάφεια του!
22. Ο άνθρωπος που συναρμολογεί το καρότσι πρέπει να είναι εξοικειωμένος με τα χαρακτηριστικά του!
23. **ΠΡΟΕΙΔΟΠΟΙΗΣΗ!** Δεν πρέπει να προστίθεται επιπλέον στρώμα / μαξιλάρι.
24. Το καρότσι είναι σχεδιασμένο για χρήση από παιδιά κάτω των 3 ετών!
25. Η μπροστινή ράβδος δεν μπορεί να χρησιμοποιηθεί ως λαβή μεταφοράς.
26. Η ρύθμιση της πλάτης του καθίσματος θα πρέπει να γίνεται γνωστό μόνο με τους κανόνες της εν λόγω δράσης από το χρήστη!

## ΠΡΟΕΙΔΟΠΟΙΗΣΗ!



1. **ΠΡΟΕΙΔΟΠΟΙΗΣΗ!** Ποτέ μην αφήνετε το παιδί σας χωρίς επίβλεψη!
2. **ΠΡΟΕΙΔΟΠΟΙΗΣΗ!** Βεβαιωθείτε ότι όλες οι συσκευές κλειδώματος έχουν ενεργοποιηθεί πριν από τη χρήση!
3. **ΠΡΟΕΙΔΟΠΟΙΗΣΗ!** Για να αποφύγετε τους τραυματισμούς, βεβαιωθείτε ότι το παιδί σας έχει μια ασφαλή απόσταση κατά το κλείσιμο και άνοιγμα αυτού του προϊόντος!
4. **ΠΡΟΕΙΔΟΠΟΙΗΣΗ!** Μην αφήνετε το παιδί σας να παίζει με αυτό το προϊόν!
5. **ΠΡΟΕΙΔΟΠΟΙΗΣΗ!** Αυτή η μονάδα καθίσματος δεν είναι κατάλληλη για παιδιά κάτω των 6 μηνών!
6. **ΠΡΟΕΙΔΟΠΟΙΗΣΗ!** Να χρησιμοποιείτε πάντα τις ζώνες ασφαλείας!
7. **ΠΡΟΕΙΔΟΠΟΙΗΣΗ!** Ελέγξτε αν οι συσκευές για την προσάρτηση ενός καθίσματος ή για το κάθισμα αυτοκινήτου ή το καλάθι για νεογέννητο είναι σωστά ενεργοποιηθεί πριν την χρήση!
8. **ΠΡΟΕΙΔΟΠΟΙΗΣΗ!** Αυτό το προϊόν δεν είναι κατάλληλο για τρέξιμο ή το πατινάζι!
9. **ΠΡΟΕΙΔΟΠΟΙΗΣΗ!** Κρατήστε μακριά από φωτιά!
10. **ΠΡΟΕΙΔΟΠΟΙΗΣΗ!** Οι εικόνες στην αρχική σελίδα και στο εσωτερικό των οδηγιών είναι ενδεικτικές και είναι πιθανόν να διαφέρουν από το πραγματικό προϊόν.

**11. ΠΡΟΕΙΔΟΠΟΙΗΣΗ!** Πριν από την πρώτη χρήση του προϊόντος, αφαιρέστε από αυτό όλο το διαφημιστικό υλικό, καθώς και τις συσκευές που χρησιμοποιούνται για την προσάρτησή τους στο προϊόν.

**EN 1888 - 1:2018+A1:2022**

## **ΦΡΟΝΤΙΔΑ ΚΑΙ ΣΥΝΤΗΡΗΣΗ**

1. Για να καθαρίσετε τα μεταλλικά μέρη, σκουπίστε με ένα υγρό πανί και στη συνέχεια με στεγνό πανί.
2. Για να καθαρίσετε τα πλαστικά μέρη χρησιμοποιήστε ένα πανί, νερό και ήπιο απορρυπαντικό.
3. Για να καθαρίσετε τα υφασμάτινα μέρη χρησιμοποιείτε με καθαριστικό ταπετσαρίας.
4. Όταν το καρότσι είναι στη φύλαξη, μην αφήνετε ποτέ οποιαδήποτε αντικείμενα πάνω του!
5. Πάντα να κάνετε ξηρό και αερίζετε την καλάθι αν είναι εμποτισμένο!
6. Καθαρίζετε τακτικά τις άξονες των τροχών και το πλαστικό.
7. Καθαρίζετε πάντα τις άξονες των τροχών και τα πλαστικά μέρη μετά τη χρήση του καροτσιού στον άμμο ή σε άλλες σκονισμένες επιφάνειες!
8. **Μην λιπαίνετε τις άξονες των τροχών ή άλλα κινούμενα μέρη του καροτσιού! Απλά καθαρίστε τα!**
9. Ελέγχετε περιοδικά για χαλαρά ή κατεστραμμένα μέρη, αν υπάρχουν, να τα αντικαταστήσετε αμέσως με καινούργιες!

## **ΑΝΤΑΛΛΑΚΤΙΚΑ**

### **Εικόνα Α**

- |   |          |
|---|----------|
| 1. Μεταλλικός σκελετός του παιδικού καροτσιού | - 1 τμχ. |
| 2. Κάθισμα                                    | - 1 τμχ. |
| 3. Σκίαστρο                                   | - 1 τμχ. |
| 4. Χειρολαβή                                  | - 1 τμχ. |
| 5. Μπροστινοί τροχοί                          | - 2 τμχ. |
| 6. Πίσω τροχοί                                | - 2 τμχ. |

## **ΑΝΟΙΓΜΑ ΤΟΥ ΚΑΡΟΤΣΙΟΥ**

1. Διπλωμένη όψη του καροτσιού. (Εικόνα 1)
2. Απελευθερώστε την κλειδαριά μεταφοράς. (Εικόνα 2)
3. Σπρώξτε τους μεταλλικούς σωλήνες των μπροστινών ποδιών του καροτσιού μακριά από τους μεταλλικούς σωλήνες στις λαβές του καροτσιού. (Εικόνα 3)
4. Πατήστε πάνω στο μεταλλικό στοιχείο μέχρι να κάνει κλικ η μεταλλική πλάκα. (Εικόνα 4)
5. Πιέστε με το χέρι σας το πλαστικό στοιχείο στο πίσω μέρος όπως φαίνεται στην εικόνα 5.
6. Ένα σωστά ξεδιπλωμένο καρότσι θα πρέπει να φαίνεται όπως φαίνεται στην εικόνα 6.

## **ΣΥΝΑΡΜΟΛΟΓΗΣΗ ΤΟΥ ΚΑΡΟΤΣΙΟΥ**

### **ΣΥΝΑΡΜΟΛΟΓΗΣΗ / ΑΠΟΣΥΝΑΡΜΟΛΟΓΗΣΗ ΤΩΝ ΜΠΡΟΣΤΙΝΩΝ ΤΡΟΧΩΝ**

1. Τοποθετήστε το πλαστικό κομμάτι του μπροστινού τροχού στο πλαστικό κομμάτι σωλήνα στο μπροστινό μέρος του καροτσιού μέχρι να ασφαλίσει στη θέση του. (Εικόνα 7) Επαναλάβετε την ίδια ενέργεια για τον άλλο τροχό.
2. Για να αφαιρέσετε τον μπροστινό τροχό, πατήστε το κουμπί (1) και τραβήξτε τον τροχό προς τα έξω. (Εικόνα 8) Επαναλάβετε την ίδια ενέργεια και για τον άλλο τροχό.

### **ΣΥΝΑΡΜΟΛΟΓΗΣΗ / ΑΠΟΣΥΝΑΡΜΟΛΟΓΗΣΗ ΤΟΥ ΣΚΙΑΣΤΡΟΥ**

1. Για να τοποθετήσετε το σκίαστρο στο καρότσι, στερεώστε τα πλαστικά κλιπ στους σωλήνες του καροτσιού μέχρι να ακούσετε ένα κλικ. (Εικόνα 9)
2. Χρησιμοποιήστε τα αυτοκόλλητα μπαλώματα στο επάνω μέρος του σκίαστρου για να το στερεώσετε στους σωλήνες του καροτσιού. (Εικόνα 10)
3. Για να αφαιρέσετε το σκίαστρο από το καρότσι, επαναλάβετε τα ίδια βήματα με αντίστροφη σειρά.

### **ΣΥΝΑΡΜΟΛΟΓΗΣΗ / ΑΠΟΣΥΝΑΡΜΟΛΟΓΗΣΗ ΤΗΣ ΧΕΙΡΟΛΑΒΗΣ**

1. Για να τοποθετήσετε την χειρολαβή στο καρότσι, χαλαρώστε τα αποσπώμενα κλιπ της χειρολαβής και συνδέστε τα στους σωλήνες του καροτσιού (Εικόνα 11).
2. Για να αφαιρέσετε την χειρολαβή από το καρότσι, επαναλάβετε τα ίδια βήματα αντίστροφα αφού πατήσετε τα κουμπιά και στις δύο πλευρές της χειρολαβής (Εικόνα 12).

## ΡΥΘΜΙΣΗ ΤΟΥ ΚΑΡΟΤΣΙΟΥ

1. Για να ρυθμίσετε τη θέση του σκιάστρου, χρησιμοποιήστε τους πλαστικούς μηχανισμούς και στις δύο πλευρές. Για να διπλώσετε (1) / να ξεδιπλώσετε (2) το σκιάστρο, σπρώξτε τα πλαστικά στοιχεία προς την κατεύθυνση των βελών. (Εικόνα 13)
2. Για να χεδιπλώσετε πλήρως το σκιάστρο χρησιμοποιήστε το φερμουάρ όπως φαίνεται στην Εικόνα 14.

## ΧΡΗΣΗ

### ΧΡΗΣΗ ΤΗΣ ΖΩΝΗΣ ΑΣΦΑΛΕΙΑΣ

Όταν χρησιμοποιείτε το κάθισμα, **ΠΡΕΠΕΙ** οπωσδήποτε να βάλετε τις ζώνες ασφαλείας του παιδιού.

1. Για να κλειδώσετε τη ζώνη, τοποθετήστε τα πλαστικά στοιχεία στην κεντρική πόρπη (Εικόνα 15).
2. Για να ξεκουμπώσετε τη ζώνη, πατήστε το κεντρικό κουμπί της πόρπης. (Εικόνα 16)

### ΧΡΗΣΗ ΤΩΝ ΦΡΕΝΩΝ

1. Για να πατήσετε τα φρένα στους πίσω τροχούς, πιέστε προς τα κάτω τους μοχλούς που βρίσκονται πάνω τους. (Εικόνα 17)
2. Για να απελευθερώσετε τα φρένα, σηκώστε τους μοχλούς προς τα πάνω. (Εικόνα 18)

### ΣΤΕΡΕΩΣΗ ΤΩΝ ΜΠΡΟΣΤΙΝΩΝ ΤΡΟΧΩΝ ΜΟΝΟ ΓΙΑ ΚΙΝΗΣΗ ΜΠΡΟΣΤΑ

1. Για να κλειδώσετε τους μπροστινούς τροχούς μόνο για κίνηση προς τα εμπρός, σηκώστε τους μοχλούς που βρίσκονται επάνω τους προς τα πάνω. (Εικόνα 19)
2. Για να απελευθερώσετε τους μπροστινούς τροχούς από το να περιστρέφονται προς όλες τις κατευθύνσεις, πιέστε τους μοχλούς προς τα κάτω. (Εικόνα 20)

### ΡΥΘΜΙΣΗ ΤΗΣ ΠΛΑΤΗΣ

Η πλάτη έχει 5 θέσεις.

1. Για να κατεβάσετε την πλάτη, τραβήξτε προς τα πάνω το κουμπί που βρίσκεται στο πίσω μέρος του καροτσιού και τοποθετήστε το στην επιθυμητή θέση. (Εικόνα 21)
2. Για να σηκώσετε την πλάτη, απλώς σπρώξτε την προς τα πάνω.

### ΡΥΘΜΙΣΗ ΤΟΥ ΥΠΟΠΟΔΙΟΥ

1. Για να χαμηλώσετε το υποπόδιο, πατήστε τα κουμπιά σε κάθε πλευρά του υποπόδιου. (Εικόνα 22)
2. Για να σηκώσετε το υποπόδιο, απλώς σπρώξτε το προς τα πάνω με το ένα χέρι. (Εικόνα 23)

## ΔΙΠΛΩΜΑ ΤΟΥ ΚΑΡΟΤΣΙΟΥ

1. Ενεργοποιήστε τα φρένα του πίσω τροχού.
2. Κλειδώστε τους μπροστινούς τροχούς μόνο για κίνηση προς τα εμπρός.
3. Διπλώστε το σκιάστρο όσο το δυνατόν περισσότερο.
4. Ανασηκώστε τον μηχανισμό αναδίπλωσης (1). Σηκώστε τη δευτερεύουσα ασφάλιση (2). (Εικόνα 24)
5. Σπρώξτε τον πλαστικό μοχλό στη δεξιά πλευρά του καροτσιού προς τα κάτω. (Εικόνα 25).
6. Σπρώξτε και τις δύο λαβές του καροτσιού προς τα μέσα. (Εικόνα 26)
7. Διπλώστε τις λαβές μαζί με τους μπροστινούς σωλήνες. (Εικόνα 27 / 28) Τοποθετήστε την κλειδαριά μεταφοράς. (Εικόνα 29)
8. Ένα σωστά διπλωμένο καρότσι θα πρέπει να φαίνεται όπως φαίνεται στην Εικόνα 30.

# ВАЖНО ! ПРОЧИТАЈТЕ ВНИМАТЕЛНО И ПРИДРУЖУВАЈТЕ СЕ НА ПОНАТАМОШНИТЕ ПРЕПОРАКИ!

## БАРАЊА ЗА БЕЗБЕДНОСТ

1. Овој возило е наменето за деца од 6 месеци и тежина до 15 кг!
2. Висината на детето, возејќи во количката не смее да надмине 96 см!
3. Користете го уредот за паркирање ако не ја држите количката рачно!
4. Не ја оставајте количката во наведнати површини, дури и со помош на паркирање!
5. Уредот за паркирање мора да се активира кога детето е ставено или извадено од количката!
6. Кошот за шопинг е со максимална носивост од 2 кг!
7. Секој товар, закачен на рачката и / или на грбот на потпирачот и / или отстрана на количката, влијае на стабилноста на детската количка! Не качите кеси и пакети!
8. Периодично проверувајте за лабави делови на количката! Редовно прегледувајте, одржувајте и чистете количката!
9. Количката е наменета за 1 дете!
10. Додатоци кои не се одобрени од производителот, не треба да се користат!
11. Треба да се користат резервни делови само доставени или препорачани од производителот / дистрибутерот!
12. Секогаш користете ремените, кога детето е во количката! Секогаш користете појасот помеѓу нозете во комбинација со ременот за крста! За да спречите повреда од паѓање или лизгање на детето, секогаш користете ремени за рамото!
13. Внимавајте дали безбеден појас е сложен правилно!
14. Количката треба да се користи секогаш под надзор на возрасен!
15. Не дозволувајте детето да игра во количката или да се провесува од неа!
16. Не дозволувајте детето да стои во количката!
17. Не дозволувајте детето да стои врз седиштето или прагот!
18. Не користете количката на нерамни површини, во близина на оган или други опасни места!
19. Не користете количката по скали и ескалатори!
20. Преклопувајте количката пред да се качувате или слегувате по скалите. Качувањето на количката на скали, тротоари и други пречки со детето, со притискање на рачката води до нејзино деформација и не подлежи на гарантен сервис!
21. Дополнителниот багаж сложен во количката може да доведе до нејзината нестабилност!
22. Човекот кој составува количката треба да биде запознаен со нејзините функции!
23. **ПРЕДУПРЕДУВАЕ!** Не се додава дополнителен душек / перница.
24. Количката е наменета за употреба од страна на деца до 3 години!
25. Предната лента не може да се користи како рачка за носење.
26. Регулiranето на потпирачот треба да се врши само од запознаен со правилата за оваа акција од упатството!

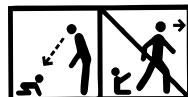

## ВНИМАНИЕ

1. **ВНИМАНИЕ!** Никогаш не оставајте детето без надзор!
2. **ВНИМАНИЕ!** Осигурајте се дека сите уреди за заклучување се активирани пред употреба!
3. **ВНИМАНИЕ!** За да избегнете повреди, бидете сигурни дека вашето дете е на безбедно растојание при преклопен и се одвиваат на овој производ!
4. **ВНИМАНИЕ!** Не дозволувајте вашето дете да си игра со овој производ!
5. **ВНИМАНИЕ!** Оваа седиште не егодно за деца под 6 месеци!
6. **ВНИМАНИЕ!** Секогаш користете ремените!
7. **ВНИМАНИЕ!** Проверете дали уредите за прицврстување на седиштето или столче за автомобил или кошот за новороденче, се правилно активирани пред употреба!
8. **ВНИМАНИЕ!** Овој производ не е погоден за трчање или лизгање!
9. **ВНИМАНИЕ!** Чувајте се подалеку од оган!
10. **ВНИМАНИЕ!** Сликите на насловната страница и во упатствата се примери и може да се разликуваат од вистинскиот производ.
11. **ВНИМАНИЕ!** Пред првата употреба на производот, отстранете ги од него сите рекламни материјали, како и уредите што се користат за нивно прицврстување на производот.



## НЕГА И ОДРЖУВАЊЕ

1. За да се исчистат металните делови, се избришат со влажна крпа и се исушат добро со сува крпа.
2. За да ја исчистите пластичните делови користете крпа, вода и благ детергент.
3. За да ја исчистите текстилните делови користете средство за чистење на тапацирот.
4. Кога количката е на чување, никогаш не ставајте други предмети врз неа!
5. Секогаш да се сушат и проветруваат количките, ако се навлажни!
6. Периодично чистете оските на тркалата и пластичните елементи.
7. Секогаш чистете оските на тркалата и пластичните елементи по користење на количката на песок или други правливи коловози!
8. **НЕ ПОДМАЧКУВАЈТЕ** оските на тркалата или други подвижни делови на количката! Само ги чистете!
9. Периодично проверувајте за олабавени или оштетени делови и ако има такви, веднаш заменете ги со нови!

## ДЕЛОВИ

### Слика А

- |                               |         |
|-------------------------------|---------|
| 1. Метална рамка на количката | - 1 бр. |
| 2. Седиште                    | - 1 бр. |
| 3. Чадор                      | - 1 бр. |
| 4. Шипката                    | - 1 бр. |
| 5. Предни тркала              | - 2 бр. |
| 6. Задни тркала               | - 2 бр. |

## ПРОШИРУВАЊЕ НА КОЛИЧКАТА

1. Преклопен вид на количката. (слика 1)
2. Ослободете ја транспортната брава. (слика 2)
3. Турнете ги металните цевки на предните краци на количката подалеку од металните цевки на рачките на количката. (слика 3)
4. Ставете го металниот елемент со нога додека металната плоча не кликне. (слика 4)
5. Турнете го со рака пластичниот елемент на задната страна прикажан на сликаграфијата 5.
6. Правилно одвитканата количка треба да изгледа како што е прикажано на сликаграфијата 6.

## СОСТАВУВАЊЕ НА КОЛИЧКА

### СОСТАВУВАЊЕ / РАСТАПУВАЊЕ НА ПРЕДНИТЕ ТРКАЛА

1. Вметнете го пластичното парче на предното тркало во пластичното парче на цевка на предниот дел од количката додека не слушнете клик. (слика 7) Повторете го истото дејство за другото тркало.
2. За да го извадите предното тркало, притиснете го копчето (1) и извлечете го тркалото надвор. (слика 8) Повторете го истото дејство за другото тркало.

### СОСТАВУВАЊЕ / РАСТАПУВАЊЕ НА НАСТРЕШНИЦА

1. За да го монтирате настрешницата на количката, прицврстете ги пластичните штипки на цевките на количката додека не слушнете кликување. (слика 9)
2. Користете ги самолепливите закрпи на горниот дел од настрешницата за да ја прицврстите на цевките на количката. (слика 10)
3. За да ја извадите настрешницата од количката, повторете ги истите чекори во обратен редослед.

### СОСТАВУВАЊЕ / РАСТАПУВАЊЕ НА ШИПКАТА

1. За да ја монтирате шипката на количката, олабавете ги штипките на отстранливите штипки и прицврстете ги на цевките на количката (слика 11).
2. За да ја извадите таблата со прсти од количката, повторете ги истите чекори обратно откако ќе ги притиснете копчињата од двете страни на таблата за прсти (слика 12).

## ПРИЛАГОДУВАЊЕ НА НАСТРЕШНИЦАТА

1. За да ја прилагодите положбата на настрешницата, користете ги пластичните механизми од двете страни на настрешницата. За преклопување (1) / расклопување (2) на настрешницата, турнете ги пластичните елементи во насока на стрелките. (слика 13)
2. За целосно расклопување на настрешницата користете го патентот како што е прикажано на слика 14.

## ЕКСПЛОАТАЦИЈА

### КОРИСТЕЊЕ НА БЕЗБЕДНОСНИОТ ПОЈАС

Кога го користите седиштето, **МОРА** да се постават безбедносните појаси на детето.

1. За да го заклучите ременот, вметнете ги пластичните елементи во централната брава (слика 15).
2. За да го откопчате безбедносниот ремен, притиснете го централното копче на бравата. (слика 16)

### УПОТРЕБА НА СОПИРАЧКИТЕ

1. За да ги затегнете сопирачките на задните тркала, турнете ги рачките што се наоѓаат на нив надолу. (слика 17)
2. За да ги ослободите сопирачките, подигнете ги рачките нагоре. (слика 18)

### ПОПРАВУВАЊЕ НА ПРЕДНИТЕ ТРКАЛА САМО ЗА ДВИЖЕЊЕ НАПРЕД

1. За да ги прицврстите предните тркала само за движење напред, подигнете ги рачките што се наоѓаат на нив нагоре. (слика 19)
2. За да ги ослободите предните тркала од вртење во сите правци, турнете ги рачките надолу. (слика 20)

### ПРИЛАГОДУВАЊЕ НА ПОТПИРАЧОТ

Потпирачот за грб има 5 позиции.

1. За да го спуштите потпирачот за грб, повлечете го копчето кое се наоѓа на задната страна на количката и ставете го во саканата положба. (слика 21)
2. За да го подигнете потпирачот за грб, едноставно турнете го нагоре.

### ПРИЛАГОДУВАЊЕ НА ПОСТАПКИ ЗА НОЗЕ

1. За да го спуштите потпирачот за нозе, притиснете ги копчињата што се наоѓаат на двете страни од него (слика 22)
2. За да го подигнете потпирачот за нозе, едноставно турнете го нагоре со едната рака, (слика 23)

## СПИТУВАЊЕ НА КОЛИЧКАТА

1. Активирајте ги сопирачките на задните тркала.
2. Заклучете ги предните тркала само за движење напред.
3. Преклопете ја настрешницата колку што е можно повеќе.
4. Подигнете го механизмот за преклопување нагоре (1). Подигнете ја секундарната брава (2). (слика 24)
5. Турнете ја пластичната рачка од десната страна на количката надолу, (слика 25).
6. Турнете ги двете рачки на количката навнатре. (слика 26)
7. Свиткајте ги рачките заедно со предните цевки. (слика 27 / 28) Вметнете ја транспортната брава. (слика 29)
8. Правилно преклопената количка треба да изгледа како што е прикажано на сликаграфијата 30.

# ВАЖНО! ПРОЧИТИЕ ВНИМАТЕЛЬНО И СОХРАНИТЕ ДЛЯ СПРАВОК В БУДУЩЕМ!



## ТРЕБОВАНИЯ К БЕЗОПАСНОСТИ

1. Настоящее транспортное средство предназначено для детей от 6 месяцев и весом до 15 кг!
2. Рост ребенка, для которого предназначена коляска, не должен превышать 96 см!
3. Используйте устройство парковки, если не держите коляску рукой!
4. Не оставляйте коляску на наклонных поверхностях, даже при активированном устройстве парковки!
5. Устройство парковки должно быть активировано при усаживании или вынимании ребенка из коляски!
6. Максимальная вместимость корзины для покупок 2 кг!
7. Любой груз, подвешенный на ручке и/или на спинке, и/или на боковых частях коляски, оказывает влияние на ее устойчивость! Не вешайте сумки и пакеты!
8. Периодически проверяйте раскрепленные части коляски! Регулярно проводите осмотр, уход и чистку коляску!
9. Коляска предназначена для 1 ребенка!
10. Не используйте аксессуары, которые не одобрены изготовителем!
11. Используйте только запасные части, поставленные или рекомендованные изготовителем/дистрибьютором!
12. Всегда пользуйтесь ремнями безопасности, когда ребенок находится в коляске! Всегда пользуйтесь ремнем между ног в комбинации с поясничным ремнем! Во избежание травм от выпадения или выскальзывания ребенка, всегда пользуйтесь плечевыми ремнями!
13. Убедитесь, что ремень безопасности установлен правильно!
14. Коляску необходимо использовать всегда под присмотром взрослого!
15. Не позволяйте ребенку играть в коляске или свисать с нее!
16. Не позволяйте ребенку вставать в коляске!
17. Не позволяйте ребенку вставать на сиденье или подножку!
18. Не используйте коляску на неровных поверхностях, вблизи огня или в других опасных местах!
19. Не используйте коляску на лестницах и эскалаторах!
20. Складывая коляску, перед тем как подняться, или спуститься с лестницы. Поднятие коляски с ребенком на лестницы, тротуары и иные препятствия, нажимая ручку, приводит к ее деформации и не подлежит гарантийному обслуживанию!
21. Дополнительный багаж, помещенный в коляску, может привести к ее неустойчивости!
22. Лицо, осуществляющее сборку коляски, должно быть ознакомлено с ее функциями!
23. **ВНИМАНИЕ!** Никакой дополнительный матрас / подушка не должны быть добавлены.
24. Коляска предназначена для детей до 3 лет!
25. Передняя планка не может быть использована в качестве ручки для переноски.
26. Регулирование спинки необходимо совершать только после ознакомления с правилами инструкции для этого действия!

## ВНИМАНИЕ

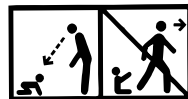

1. **ВНИМАНИЕ!** Никогда не оставляйте ребенка без присмотра!
2. **ВНИМАНИЕ!** Убедитесь, что все замки активированы перед использованием!
3. **ВНИМАНИЕ!** Во избежание травм убедитесь, что ребенок находится на безопасном расстоянии при складывании и сборке данного продукта!
4. **ВНИМАНИЕ!** Не позволяйте ребенку играть с данным продуктом!
5. **ВНИМАНИЕ!** Это сиденье не предназначено для детей младше 6 месяцев!
6. **ВНИМАНИЕ!** Всегда пользуйтесь ремнями безопасности!
7. **ВНИМАНИЕ!** Проверьте перед использованием правильную активацию устройств крепления сиденья, автокресла или люльки!

**8. ВНИМАНИЕ!** Данный продукт не подходит для бега или скольжения!

**9. ВНИМАНИЕ!** Хранить вдали от огня!

**10. ВНИМАНИЕ!** Изображения на титульной странице и внутри руководства являются ориентировочными и могут отличаться от реального изделия.

**11. ВНИМАНИЕ!** Перед первым использованием изделия снять с него все рекламные материалы, а также приспособления, используемые для их крепления к изделию.

**EN 1888 - 1:2018+A1:2022**

## УХОД И ОБСЛУЖИВАНИЕ

1. Для чистки металлических деталей протрите влажным полотенцем и хорошо высушите сухим полотенцем.
2. Для чистки пластмассовых деталей используйте полотенце, воду и мягкое моющее средство.
3. Для чистки деталей из текстиля используйте средство для чистки обивки.
4. При хранении коляски никогда не оставляйте сверху другие предметы!
5. Всегда высушивайте и проветривайте коляску, если она промокла!
6. Периодически чистите оси колес и пластмассовые элементы.
7. Всегда чистите оси колес и пластмассовые элементы после использования коляски на песке или других запыленных покрытиях!
8. **НЕ СМАЗЫВАЙТЕ** оси колес или другие подвижные части коляски! Только очищайте их!
9. Периодически проверяйте на предмет наличия ослабших или поврежденных частей, и, если такие имеются, немедленно замените их новыми!

## ЧАСТИ

### Фото А

- |                               |         |
|-------------------------------|---------|
| 1. Металлическая рама коляски | - 1 шт. |
| 2. Сиденье                    | - 1 шт. |
| 3. Козырек                    | - 1 шт. |
| 4. Бампер                     | - 1 шт. |
| 5. Передние колеса            | - 2 шт. |
| 6. Задние колеса              | - 2 шт. |

## РАСКЛАДЫВАНИЕ КОЛЯСКИ

1. Коляска в сложенном виде. (Фото 1)
2. Открыть транспортировочный замок. (Фото 2)
3. Вытолкнуть металлические трубки передних ножек коляски из металлических трубок ручек коляски. (Фото 3)
4. Наступить на металлическую деталь до щелчка металлической пластины. (Фото 4)
5. Нажать рукой на пластиковую деталь сзади, показанную на фото 5.
6. Правильно разложенная коляска должна выглядеть так, как показано на фото 6.

## СБОРКА КОЛЯСКИ

### УСТАНОВКА/СНЯТИЕ ПЕРЕДНИХ КОЛЕС

1. Вставить пластиковую деталь переднего колеса в пластиковую деталь на трубке в передней части коляски до щелчка. (Фото 7) Повторить те же действия для другого колеса.
2. Чтобы снять переднее колесо, нужно нажать на кнопку (1) и извлечь колесо. (Фото 8) Повторить те же действия для другого колеса.

### УСТАНОВКА/СНЯТИЕ КОЗЫРЬКА

1. Чтобы установить козырек на коляску, нужно закрепить пластиковые зажимы на трубках коляски до щелчка. (Фото 9)
2. Использовать самоклеящиеся застёжки в верхней части козырька, чтобы прикрепить его к трубкам коляски. (Фото 10)
3. Чтобы снять козырек с коляски, повторить те же действия в обратном порядке.

## УСТАНОВКА/СНЯТИЕ БАМПЕРА

1. Чтобы установить бампер на коляску, необходимо раскрыть съемные детали зажимов бампера и закрепить их на трубках коляски (фото 11).
2. Чтобы снять бампер с коляски, повторить те же действия в обратном порядке, нажав на кнопки с обеих сторон бампера (фото 12).

## РЕГУЛИРОВКА КОЗЫРЬКА

1. Для регулировки положения козырька использовать пластиковые механизмы с обеих сторон козырька. Чтобы свернуть (1) / развернуть (2) козырек, нужно переместить пластиковые детали в направлении, указанном стрелками. (Фото 13)
2. Чтобы полностью развернуть козырек, нужно использовать молнию, как показано на фото 14.

# ЭКСПЛУАТАЦИЯ

## ИСПОЛЬЗОВАНИЕ РЕМНЯ БЕЗОПАСНОСТИ

При использовании сиденья **ОБЯЗАТЕЛЬНО** пристегнуть ребенка ремнями безопасности.

1. Чтобы зафиксировать ремень, нужно вставить пластиковые детали в центральную пряжку (Фото 15).
2. Чтобы отстегнуть ремень безопасности, нужно нажать на центральную кнопку пряжки. (Фото 16)

## ИСПОЛЬЗОВАНИЕ ТОРМОЗА

1. Чтобы активировать тормоз задних колес, нужно нажать на расположенные на них рычаги вниз. (Фото 17)
2. Чтобы отпустить тормоз, нужно поднять рычаги вверх. (Фото 18)

## БЛОКИРОВКА ПЕРЕДНИХ КОЛЕС ДЛЯ ПРЯМОГО ДВИЖЕНИЯ

1. Чтобы заблокировать передние колеса для прямого движения, нужно поднять расположенные на них рычаги вверх. (Фото 19)
2. Чтобы освободить передние колеса для поворота во всех направлениях, нужно нажать на рычаги вниз. (Фото 20)

## РЕГУЛИРОВКА СПИНКИ

Спинка регулируется в 5 положениях.

1. Чтобы опустить спинку, нужно потянуть вверх кнопку, расположенную сзади коляски, установить ее в желаемое положение. (Фото 21)
2. Чтобы поднять спинку, нужно просто подтолкнуть ее вверх.

## РЕГУЛИРОВКА ПОДСТАВКИ ДЛЯ НОГ

1. Чтобы опустить подставку для ног, необходимо нажать на кнопки, расположенные с обеих сторон. (Фото 22)
2. Чтобы поднять подставку для ног, нужно просто подтолкнуть ее одной рукой вверх. (Фото 23)

# СКЛАДЫВАНИЕ КОЛЯСКИ

1. Активировать тормоз задних колес.
2. Заблокировать передние колеса для прямого движения.
3. Максимально свернуть козырек.
4. Поднять механизм складывания вверх (1). Поднять дополнительный замок вверх (2). (Фото 24)
5. Надавить на пластиковый рычаг с правой стороны коляски (фото 25).
6. Нажать обе ручки коляски внутрь. (Фото 26)
7. Сложить ручки вместе с передними трубками. (Фото 27 / 28) Вставить транспортировочный замок. (Фото 29)
8. Правильно сложенная коляска должна выглядеть так, как показано на Фото 30.



# VAŽNO! PAŽLJIVO PROČITAJTE I ČUVAJTE ZA BUDUĆE POTREBE !

## ZAHTEVI SIGURNOSTI

1. Ovo prevozno sredstvo je namenjeno deci od 6 meseci i težine do 15 kg!
2. Visina deteta koje se prevozi ovim kolicima ne sme da pređe 96 centimetara!
3. Koristite uređaj za parkiranje ako ne držite kolica ručno!
4. Ne ostavljajte kolica na kosim mestima, čak ni sa aktiviranim uređajem za parkiranje!
5. Uređaj za parkiranje mora biti aktiviran kada se dete postavi ili izvadi iz kolica!
6. Korpa za kupovinu sa maksimalnom nosivosti od 2 kg!
7. Svaki teret, zakačen na dršci i/ili zadnjoj strani naslona i/ili sa strane kolica, utiče na stabilnost kolica! Ne kačite kese i pakete!
8. Povremeno proverite olabavljene delove kolica! Redovno vršiti proveru, održavanje i čišćenje kolica!
9. Kolica su dizajnirana za jedno dete!
10. Pribor koji nije odobren od strane proizvođača ne treba da se koristi!
11. Potrebno je koristiti samo rezervne delove koji su dostavljeni ili preporučeni od strane proizvođača/distributera!
12. Uvek koristite sigurnosne pojaseve kada je dete u kolicima! Uvek koristite donji pojas između nogu u kombinaciji sa kaišem za struk! Da biste sprečili povrede od pada ili klizanje deteta, uvek koristite kaiševe za ramena!
13. Uvek se uveravajte da li je sigurnosni pojas pravilno postavljen!
14. Kolica mora uvek da se koristi pod nadzorom odrasle osobe!
15. Ne dozvolite da se vaše dete igra u kolicima ili da se nagine izvan kolica!
16. Ne dozvolite detetu da ustane dok je u kolicima!
17. Ne dozvolite detetu da stoji na sedištu ili na postavi za noge!
18. Nemojte koristiti kolica na neravnim površinama, u blizini vatre ili drugih opasnih mesta!
19. Nemojte koristiti kolica na stepenicama i pokretnim stepenicama!
20. Skupljati kolica pre nego što se penjete ili silazite niz stepenice. Penjanje kolica po stepenicama, trotoarima i drugim preprekama sa detetom, putem pritiskanja ručke može dovesti do njenog trajnog oštećenja i ne podleže garanciji!
21. Dodatni prtljag postavljen na kolica može dovesti do njene nestabilnosti!
22. Čovek koji sastavlja kolica mora biti upoznat sa njenim funkcijama!
23. **UPOZORENJE!** Ne dodaje se dodatni madrac / jastuk.
24. Kolica su dizajnirana za upotrebu kod dece ispod 3 godine!
25. Prednja šipka ne može se koristiti kao ručica za nošenje.
26. Regulisanje naslona treba obaviti samo ako ste upoznati sa pravilima ovog postupka, putem uputstva!

## UPOZORENJE

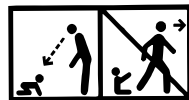

1. **UPOZORENJE!** Nikada ne ostavljajte dete bez nadzora!
2. **UPOZORENJE!** Proverite da li su svi uređaji za zaključavanje aktivirani pre upotrebe!
3. **UPOZORENJE!** Da biste sprečili povrede, proverite da li se dete nalazi na bezbednom rastojanju prilikom sklapanja i rasklapanja ovog proizvoda!
4. **UPOZORENJE!** Ne dozvolite da se vaše dete igra sa ovim proizvodom!
5. **UPOZORENJE!** Ova sedalica nije podesna za decu mlađu od 6 meseci!
6. **UPOZORENJE!** Uvek koristite sigurnosne pojaseve!
7. **UPOZORENJE!** Proverite da li su uređaji za pričvršćivanje sedišta ili dečijeg sedišta za automobila ili korpe za dete ispravno aktivirani pre upotrebe!
8. **UPOZORENJE!** Ovaj proizvod nije pogodan za trčanje ili klizanje!
9. **UPOZORENJE!** Držite dalje od vatre!
10. **UPOZORENJE!** Slike na naslovnoj stranici i u uputstvu su primeri i mogu se razlikovati od stvarnog proizvoda.
11. **UPOZORENJE!** Pre prve upotrebe proizvoda, uklonite sa njega sve reklamne materijale, kao i uređaje koji se koriste za njihovo pričvršćivanje na proizvod.

## BRIGA I ODRŽAVANJE

1. Da biste očistili metalne delove, obrišite vlažnom krpom i zatim suvom krpom.
2. Da biste očistili plastične delove koristite krpu, vodu i blagi deterdžent.
3. Da biste očistili tekstilne delove koristite preparate za čišćenje presvlaka.
4. Kada kolica se čuvaju, na njih nikada ne postavljati nikakve predmete!
5. Uvek sušiti i provetravati kolica ako su natopljena!
6. Povremeno očistite osovine točkova i plastičnih predmeta.
7. Uvek očistite osovine točkova i plastičnih elemenata posle upotrebe kolica po pesku ili drugim prašnjavim površinama!
8. **NE PODEMAZIVATI** osovine točkova ili drugih pokretnih delova na kolicima! Samo ih očistiti!
9. Povremeno proverite olabavljene ili oštećene delove, i ako ih ima, odmah ih zamenite novim!

## DELOVI

### Slika A

- |                         |          |
|-------------------------|----------|
| 1. Metalni okvir kolica | - 1 kom. |
| 2. Sedište              | - 1 kom. |
| 3. Kišobran             | - 1 kom. |
| 4. Fingerboard          | - 1 kom. |
| 5. Prednji točkovi      | - 2 kom. |
| 6. Zadnji točkovi       | - 2 kom. |

## RASKLAPANJE KOLICA

1. Preklopljen izgled kolica. (slika 1)
2. Otpustite transportnu bravu. (slika 2)
3. Gurnite metalne cevi na prednjim nogama kolica dalje od metalnih cevi na ručkama kolica. (slika 3)
4. Nastupite nogom na metalni element dok metalna pločica ne klikne. (slika 4)
5. Rukom gurnite plastični element sa zadnje strane prikazan na slici 5.
6. Pravilno rasklopljena kolica treba da izgledaju kao što je prikazano na slici 6.

## MONTIRANJE KOLICA

### MONTAŽA / DEMONTAŽA PREDNJIH TOČKOVA

1. Umetnite plastični element prednjeg točka u plastični komad cevi na prednjem delu kolica dok ne čujete klik. (slika 7) Ponovite istu radnju za drugi točak.
2. Da biste uklonili prednji točak, pritisnite dugme (1) i izvucite točak. (slika 8) Ponovite istu operaciju i za drugi točak.

### MONTAŽA / DEMONTAŽA NADSTREŠNICE

1. Da biste montirali nadstrešnicu na kolica, pričvrstite plastične kopče na cevi kolica dok ne čujete klik. (slika 9)
2. Koristite samolepljive zakrpe na vrhu nadstrešnice da biste je pričvrstili za cevi za kolica. (slika 10)
3. Da biste skinuli nadstrešnicu sa kolica, ponovite iste korake obrnutim redosledom.

### MONTAŽA / DEMONTAŽA ŠIPKE

1. Da biste montirali šipku na kolica, olabavite uklonjive kopče šipke i pričvrstite ih za cevi kolica (slika 11).
2. Da biste uklonili hvataljku iz kolica, ponovite iste korake u obrnutom smeru nakon što pritisnete dugmad sa obe strane prsta (slika 12).

### PODEŠAVANJE NADSTREŠNICE

1. Za podešavanje položaja nadstrešnice koristite plastične mehanizme sa obe strane nadstrešnice. Da biste sklopili (1) / rasklopili nadstrešnicu (2), gurnite plastične elemente u pravcu strelica. (slika 13)
2. Za potpuno rasklapanje nadstrešnice koristite patentni zatvarač kao što je prikazano na slici 14.

## EKSPLOATACIJA

### UPOTREBA SIGURNOG POJASA

Kada koristite sedište, **MORATE** da postavite sigurnosne pojaseve za decu.

1. Da biste zaključali pojas, umetnite plastične elemente u centralnu kopču (slika 15).
2. Da biste otkopčali sigurnosni pojas, pritisnite dugme srednje kopče. (slika 16)

### UPOTREBA KOČNICA

1. Da biste aktivirali kočnice na zadnjim točkovima, gurnite poluge koje se nalaze na njima nadole. (slika 17)
2. Da biste otpustili kočnice, podignite poluge prema gore. (slika 18)

### FIKSIRANJE PREDNJIH TOČKOVA SAMO ZA KRETANJE UNAPRED

1. Da biste fiksirali prednje točkove samo za kretanje unapred, podignite poluge koje se nalaze na njima nagore. (slika 19)
2. Da biste oslobodili prednje točkove od okretanja u svim pravcima, gurnite poluge nadole. (slika 20)

### PODEŠAVANJE NASLONA

Naslon ima 5 položaja.

1. Da biste spustili naslon, povucite dugme koje se nalazi na zadnjoj strani kolica i postavite ga u željeni položaj. (slika 21)
2. Da biste podigli naslon, jednostavno ga gurnite nagore.

### PODEŠAVANJE PODLOGA ZA NOGE

1. Da spustite oslonac za noge, pritisnite dugmad sa obe strane (slika 22)
2. Da biste podigli oslonac za noge, jednostavno ga gurnite jednom rukom prema gore, (slika 23)

## PREKLOPIVANJE KOLICA

1. Aktivirajte kočnice zadnjeg točka.
2. Zaključajte prednje točkove samo za kretanje napred.
3. Preklopite nadstrešnicu što je više moguće.
4. Podignite mehanizam za sklapanje prema gore (1). Podignite sekundarnu bravu (2). (slika 24)
5. Gurnite plastičnu polugu sa desne strane kolica nadole, (slika 25).
6. Gurnite dve ručke kolica ka unutra. (slika 26)
7. Preklopite ručke zajedno sa prednjim cevima. (slika 27 / 28) Umetnite transportnu bravu. (slika 29)
8. Pravilno sklopljena kolica treba da izgledaju kao što je prikazano na slici 30.



# FONTOS – FIGYELMESEN OLVASSA EL ÉS ŐRIZZE MEG KÉSŐBBI FELHASZNÁLÁS ESETÉRE !

## BIZTONSÁGI KÖVETELMÉNYEK

1. Ezen jármű gyermekek számára készült, 6 hónaptól, 15 kg testsúlyig!
2. A babakocsiban maximum 96 cm magas gyermeket szabad vinni!
3. Amikor nem fogja a babakocsit, a babakocsi lefékezéséhez, használja a babakocsi fékrendszerét!
4. Ne hagyja a babakocsit lejtős területeken, még akkor sem, ha aktiválta a babakocsi fékrendszerét!
5. Mindig aktiválja a fékrendszert, amikor a gyermeket beteszi, vagy kiveszi a babakocsiból!
6. A bevásárlókosár maximális terhelhetősége 2 kg!
7. Bármilyen, a tolókarra és/vagy a háttámlára és/vagy az oldalán akasztott nehéz tárgy befolyásolja a babakocsi stabilitását! Ne akasszon rá táskákat és csomagokat!
8. Időnként ellenőrizze a babakocsi meglazult alkatrészeit! Gyégezzen rendszeresen vizsgálni, karbantartani és tisztítani a babakocsit!
9. A babakocsit egy gyermekre való!
10. Nem szabad olyan tartozékokat használni, amelyeket a gyártó nem hagyta jóvá!
11. Kizárólagosan a gyártó/viszonteladó által szállított vagy ajánlott alkatrészeket szabad használni!
12. Mindig használja a biztonsági övet, ha a gyermek a babakocsiban van! Mindig kombinálja a gyermek labia között lévő övet a derékóvvell! A sérülések, az elesés vagy megcsúszás elkerülése érdekében, mindig használja a biztonsági öveket!
13. Gőzödjön meg róla, hogy helyesen bekötötte a biztonsági övet!
14. A babakocsit mindig felnőtt felügyelete mellett szabad használni!
15. Ne engedje meg a gyermeknek, hogy játszon a babakocsiban vagy hajoljon le róla!
16. Ne engedje meg a gyermeknek, hogy felálljon a babakocsiban!
17. Ne engedje meg a gyermeknek, hogy felálljon az ülésen vagy a lábtámaszon!
18. Ne használja a babakocsit egyenetlen felületen, tűz vagy más veszélyes helyek közelében!
19. Ne használja a babakocsit lépcsőházakon és mozgólépcsőkön!
20. Csukja össze a babakocsit, amikor felmegy vagy lemegy lépcsőkön. A babakocsi felemelése lépcsőre, járdára vagy egyéb akadályra a tolókar lenyomásával annak deformálására vezet, és azt a garancia nem fedezi!
21. További poggyász elhelyezésével csökkentheti a babakocsi stabilitását!
22. Az a személy, aki a babakocsit összeszereli, ismernie kell annak funkcióit!
23. **FIGYELMEZTETES!** További matracot / párnát nem szabad hozzáadni.
24. A babakocsi használható a gyermeke 3 éves koráig!
25. Az első rúd nem használható fogantyúként.
26. A háttámla beállítását csak a használati utasítás arra vonatkozó szabályok ismeretében szabad végezni!

## FIGYELMEZTETES



1. **FIGYELMEZTETES!** Soha ne hagyja a gyereket felügyelet nélkül!
2. **FIGYELMEZTETES!** Gőzödjön meg róla, hogy használat előtt minden záróeszköz aktiválva van!
3. **FIGYELMEZTETES!** Sérülések elkerülése érdekében gőzödjön meg róla, hogy a gyermeke biztonságos távolságon van ezen termék össze-, ill. szétbontásánál!
4. **FIGYELMEZTETES!** Ne hagyja a gyereket játszani ezzel a termékkel!
5. **FIGYELMEZTETES!** Ez az ülésgység 6 hónapos kor alatti gyermekek számára nem alkalmas!
6. **FIGYELMEZTETES!** Mindig használja a biztonsági övet !
7. **FIGYELMEZTETES!** Bizonyosodjon meg róla, hogy a rögzítő szerkezet, az autós gyerekülés vagy a babakocsi megfelelően be van állítva használat előtt!
8. **FIGYELMEZTETES!** Ez a termék nem alkalmas futásra vagy csúszásra!
9. **FIGYELMEZTETES!** Tartsa távol a tűztől!
10. **FIGYELMEZTETES!** A címlapon és bent az utasításban található képek példák, és eltérhetnek a tényleges terméktől.
11. **FIGYELMEZTETES!** A termék első használata előtt távolítsa el róla minden reklámanyagot, valamint az ezeknek a termékhez rögzítéséhez használt eszközöket.

## GONDOZÁS ÉS KARBANTARTÁS

1. A fémelemek tisztításához törölje nedves kendővel és szárítsa jól száraz kendővel.
2. A műanyag elemek tisztításához használjon kendőt, vizet és lágy mosószert.
3. A textil részek tisztításához használjon kárpittisztító szereket.
4. A babakocsi tárolása alatt sóha ne helyezzen rá más tárgyakat!
5. Mindig szárítsa és szelőztesse a babakocsit, ha átázott!
6. Tisztítsa meg időnként a kerékek tengélyeit, valamint a műanyag elemeket.
7. Tisztítsa meg a kerékek tengélyeit és a műanyag elemeket mindig, amikor homokban vagy más poros burkolatokon használta a babakocsit!
8. **NE ZSIROZZA** a kerékek tengélyeit és az egyéb mozgó részeket! Csupán tisztítsa meg!
9. Ellenőrizze időnként a babakocsit laza csavarokra vagy meghibásodott alkatrészekre, és amennyiben talál olyanokat, azonnal cserélje ki új alkatrészekkel!

## ALKATRÉSZEK

### A. fotó

- |                         |        |
|-------------------------|--------|
| 1. A babakocsi fém váza | - 1 db |
| 2. Ülés                 | - 1 db |
| 3. Napellenző           | - 1 db |
| 4. Fogómarkolat         | - 1 db |
| 5. Elülső kerékek       | - 2 db |
| 6. Hátsó kerékek        | - 2 db |

## A BABAKOCSI SZÉTHAJTÁSA

1. A babakocsi összehajtott nézete. (1. fotó)
2. Oldja ki a közlekedési zárat. (2. fotó)
3. Tolja el a kocsi elülső lábain lévő fémcsöveket a kocsi fogantyúin lévő fémcsövektől. (3. fotó)
4. Lépjen rá a fém elemre, amíg a fémelem kattan. (4. fotó)
5. Nyomja meg a kezével hátoldalon lévő az 5. fotón látható műanyag elemet.
6. A megfelelően széthajtott babakocsinak a 6. ábrán látható módon kell kinéznie.

## A BABAKOCSI ÖSSZESZERELÉSE

### AZ ELÜLSŐ KERÉKEK ÖSSZESZERELÉSE / SZÉTSZERELÉSE

1. Helyezze be az elülső kerék műanyag alkatrészét a kocsi elején lévő műanyag csőbe, amíg a helyére nem kattan. (7. fotó) Ismétlje meg ugyanezt a műveletet a másik kerékkel.
2. Az elülső kerék eltávolításához nyomja meg az (1) gombot, és húzza ki a kereket. (8. fotó) Ismétlje meg ugyanezt a műveletet a másik kerékkel.

### A NAPELLENZŐ ÖSSZESZERELÉSE / SZÉTSZERELÉSE

1. A napellenzőnek a babakocsira szereléséhez rögzítse a műanyag kapcsokat a babakocsi csöveihez, amíg kattanást nem hall. (9. fotó)
2. A napellenző tetején lévő öntapadó tapaszokkal rögzítse azt a babakocsi csöveihez. (10. fotó)
3. Ha le szeretné venni a napellenzőt a babakocsiról, ismétlje meg ugyanezeket a lépéseket fordított sorrendben.

### A FOGÓMARKOLAT ÖSSZESZERELÉSE / SZÉTSZERELÉSE

1. A fogómarkolat kocsira szereléséhez lazítsa meg a kivehető kapcsait, és rögzítse azokat a babakocsi csöveihez (11. fotó).
2. A fogómarkolat kosárból való eltávolításához ismétlje meg ugyanezeket a lépéseket fordítva, miután megnyomta a fogómarkolat mindkét oldalán található gombokat (12. fotó).

### A NAPELLENZŐ BEÁLLÍTÁSA

1. A napellenző helyzetének beállításához használja mindkét oldalán levő műanyag mechanizmusokat. A napellenző behajtásához (1) / kihajtásához (2) nyomja a műanyag elemeket a nyílak irányába. (13. fotó)
2. A napellenző teljes kihajtásához használja a cipzárt a 14. képen látható módon.

## HASZNÁLAT

### A BIZTONSÁGI ÖV HASZNÁLATA

Az ülés használatakor **KÖTELEZŐ** bekapcsolni a biztonsági öveget a gyerekre.

1. Az öv rögzítéséhez helyezze be a műanyag elemeket a középső csatba (15. fotó).
2. Az öv kicsatolásához nyomja meg a központi csat gombot. (16. fotó)

### A FÉKEK HASZNÁLATA

1. A hátsó kerekek fékezéséhez nyomja le a rajtuk lévő karokat. (17. fotó)
2. A fékek kioldásához emelje fel a karokat. (18. fotó)

### AZ ELÜLSŐ KEREKEK RÖGZÍTÉSE CSAK ELŐREFELÉ MOZGÁSHOZ

1. Az elülső kerekek rögzítéséhez csak előrefelé történő mozgáshoz emelje fel a rajtuk lévő karokat. (19. fotó)
2. Az első kerekek kioldásához, hogy minden irányba elforduljanak, nyomja le a karokat. (20. fotó)

### A HÁTTÁMLA BEÁLLÍTÁSA

A háttámlának 5 pozíciója van.

1. A háttámla leengedéséhez húzza fel a babakocsi hátulján található gombot, és helyezze a kívánt pozícióba. (21. fotó)
2. A háttámla megemeléséhez egyszerűen nyomja azt felfelé.

### A LÁBTÁMASZ BEÁLLÍTÁSA

1. A lábtámasz leengedéséhez nyomja meg a lábtámasz mindkét oldalán található gombokat. (22. fotó)
2. A lábtámasz megemeléséhez egyszerűen nyomja fel az egyik kezével (23. fotó)

## A BABAKOCSI ÖSSZEHAJTÁSA

1. Húzza be a hátsó kerékfékeket.
2. Az elülső kerekeket csak előrefelé történő mozgáshoz rögzítse.
3. Hajtsa le a napellenzőt, amennyire csak lehetséges.
4. Emelje fel az összecsukható mechanizmust (1). Emelje fel a másodlagos zárat (2). (24. fotó)
5. Nyomja le a kocsi jobb oldalán található műanyag kart. (25. fotó)
6. Nyomja befelé a babakocsi mindkét fogantyúját. (26. fotó)
7. Hajtsa össze a fogantyúkat az elülső csövekkel. (27. / 28. fotó) Zárja le a kihajtásgátló mechanizmust. (29. fotó)
8. A megfelelően összehajtott babakocsinak a 30. fotón látható módon kell kinéznie.

# E RËNDËSISHME! LEXONI ME KUJDES DHE RUANI PËR INFORMACIONE TË MËTEJSHME !

## KËRKESA PËR SIGURI

1. Ky mjet transporti është destinuar për fëmijë nga 6 muaj dhe peshë deri 15 kg!
2. Iartësia e fëmijës që vendoset në karrocë nuk duhet të tejkalojë 96 cm!
3. Përdorni pajisjen për parkim, nëse nuk e mbani me dorë karrocën!
4. Mos e lëni karrocën në vende të pjerrëta edhe kur është aktivizuar pajisja për parkim!
5. Pajisja e parkimit duhet të jetë e aktivizuar gjatë vendosjes dhe marrjes së fëmijësh nga karroca!
6. Koshi për pazar është me mundësi ngarkimi maksimum 2 kg!
7. Çdo ngarkesë e vendosur në dorezën dhe ose në shpinën e mbështetëses dhe ose në anë të karrocës ndikon mbi stabilitetin e karrocës për fëmijë. Mos varni çanta dhe pako!
8. Periodikisht kontrolloni për lidhjen e mire të pjesëve të karrocës! Rregullisht kontrolloni, mirëmbani dhe pastroni karrocën!
9. Karroca është destinuar për 1 fëmijë!
10. Aksesorë që nuk janë miratuar nga prodhuesi nuk dihet të përdoren!
11. Duhet të përdoren pjesa këmbimi vetëm që janë furnizuar ose që janë rekomanduar nga prodhuesi/distributori!
12. Gjithnjë i përdorni rripat e sigurisë, kur fëmija Juaj është në karrocë! Gjithnjë e vendosni rripin midis këmbëve në kombinim me rripin për belin! Që të parandaloni lëndim nga rrezimi ose rrëshqitja, gjithnjë përdorni edhe rripat për supet!
13. Siguroheni se rripi i sigurisë është vendosur drejtë!
14. Karroca duhet të përdoret gjithnjë nën monitorimin e të moshuarit!
15. Mos i lejoni fëmijës që të luajë në karrocën ose të kërruset prej saj!
16. Mos i lejoni fëmijës që të ngrihet në këmbë brenda karrocës!
17. Mos i lejoni fëmijës të ngrihet në këmbë mbi sediljen ose mbi shkallën!
18. Mos e përdorni karrocën në sipërfaqe që nuk janë të rrafshëta në afërsi të zjarrit ose në vende të tjera të rrezikshme!
19. Mos e përdorni karrocën nëpër shkalla dhe ekskavatorë!
20. Palosni karrocën para se të ngjiteni ose të zbrisni nëpër shkalla. Ngjitja e karrocës nëpër shkalla, trotuare dhe pengesa të tjera me fëmijën përmes shtypjes së dorezës çon në deformimin e saj dhe nuk përfshin shërbim garancie!
21. Bagazhi i tepërt i vendosur në karrocë mund të shkaktojë paqëndrueshmëri të saj!
22. Njeriu që monton karrocën duhet të jetë i informuar për funksionet e saj!
23. **KUJDES!** Asnjë dyshek / jastëk shtesë nuk duhet të shtohet.
24. Karroca është destinuar për përdorim për fëmijë deri në moshën 3 vjeç!
25. Shirita përpara nuk mund të përdoret si dorezë mbajtëse.
26. Rregullimi i mbështetëses duhet të bëhet vetëm nga njeriu i cili është njohur me rregullat për këtë veprim nga instruksioni!

## KUJDES!

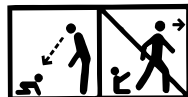

1. **KUJDES!** Kurrë mos e lëni fëmijën pa mbikëqyrje!
2. **KUJDES!** Siguroheni se të gjitha pajisjet fiksuese janë aktivizuar para përdorimit!
3. **KUJDES!** Që të evitoni lëndimet, duhet të jenë të sigurt që fëmija Juaj është në distancë të sigurt gjatë palosjes dhe hapjes së këtij produkti!
4. **KUJDES!** Mos i lejoni fëmijës që të luajë me këtë produkt!
5. **KUJDES!** Kjo njësi vendesh nuk është e përshtatshme për fëmijët nën 6 muaj!
6. **KUJDES!** Gjithnjë i përdorni rripat e sigurisë!
7. **KUJDES!** Kontrolloni a janë aktivuar drejtë pajisjet për kapjen e ulëses ose karriges për veturë ose koshit për foshnjën e porsalindur!
8. **KUJDES!** Ky produkt nuk është i përshtatshëm për vrapim ose për rrëshqitje!

**9. KUJDES!** Mbani larg zjarrit!

**10. KUJDES!** Imazhet në faqen e titullit dhe brenda udhëzimet janë shembuj dhe mund të ndryshojnë nga produkti aktual.

**11. KUJDES!** Përpara përdorimit të parë të produktit, hiqni prej tij të gjitha materialet reklamuese, si dhe pajisjet e përdorura për t'i lidhur ato me produktin.

**EN 1888 - 1:2018+A1:2022**

## KUJDES DHE MIRËMBAJTJE

1. Që të pastroni pjesët metalike, fshini me pecetë të lagur dhe thajeni mire me pecetë të thatë.
2. Që të pastroni pjesët prej plastmase përdorni pecetë, ujë dhe preparat të butë larës.
3. Që të pastroni pjesët tekstile përdorni preparat për pastrim të tapicerisë.
4. Kur karroca nuk përdoret, mos vëni kurrë mbi të sende të tjera!
5. Gjithnjë thani dhe ajrosni karrocën, nëse është e lagur!
6. Periodikisht pastroni boshtet e rrotave dhe elementet prej plastmase.
7. Gjithnjë pastroni boshtet e rrotave dhe elementet prej plastmase pas përdorimit të karrocës nëpër rërë ose në rrugë të tjera me pluhur!
8. **MOS VAJOSNI** boshtet e rrotave ose pjesët e tjera të lëvizshme të karrocës! Vetëm i pastroni !
9. Periodikisht bëni kontroll për pjesë të liruara ose të dëmtuara dhe nëse ka të tilla i ndërroni me të reja!

## PJESË

### Foto A

- |                                |          |
|--------------------------------|----------|
| 1. Korniza metalike e karrocës | - 1 copë |
| 2. Sedile                      | - 1 copë |
| 3. Tendër dielli               | - 1 copë |
| 4. Mbrojtëse e përparme        | - 1 copë |
| 5. Rrotat e përparme           | - 2 copa |
| 6. Rrotat e pasme              | - 2 copa |

## SHPALOSJA E KARROCËS

1. Pamje e palosur e karrocës. (foto 1)
2. Lëshoni bllokimin e transportit. (foto 2)
3. Shtypni tubat metalikë në këmbët e përparme të karrocës larg tubave metalikë në dorezat e karrocës. (foto 3)
4. Shtypni me kembë elementin metalik derisa pllaka metalike të klikojë. (foto 4)
5. Shtypni me dorë elementin plastik në anën e pasme të treguar në foton 5.
6. Karroca e shpalosur në mënyrë të saktë, duhet të duket siç është treguar në foton 6.

## MONTIMI I KARROCËS

### MONTIM / ÇMONTIM I RROTAVE TË PËRPARME

1. Vereni elementin plastik të rrotës së përparme në elementin plastik të tubit në pjesën e përparme të karrocës, derisa të degjohet nje klikim. (foto 7) Përsëriteni të njëjtin veprim për rrotën tjetër.
2. Për të hequr rrotën e përparme, shtypni butonin (1) dhe tërhiqeni rrotën jashtë. (foto 8) Përsëriteni të njëjtin veprim për rrotën tjetër.

### MONTIM / ÇMONTIM I TENDËRIT TË DJELLIT

1. Për të montuar tendërin në karrocë, lidhni fiksuesit plastikë tek tubat e karrocës, derisa të degjoni një klikim. (foto 9)
2. Përdorni vetëngjitëset në pjesën e sipërme të tendëres për ta siguruar atë në tubat e karrocës. (foto 10)
3. Për të hequr tendërin nga karroca, përsëritni të njëjtat veprime në të kundërt.

## **MONTIM/ÇMONTIM TË MBROJTËSES SË PËRPARME**

1. Për të montuar mbrojtisen e përparme në karrocë, hapeni elementet e lëvizshme të kapëseve dhe i ngjitini ato tek tubat e karrocës (foto 11).
2. Për të hequr mbrojtësen e përparme nga karroca, përsëritni të njëjtat veprime në të kundërt, pasi të keni shtypur butonat në të dy anët mbrojtëse te përparme (foto 12).

## **RREGULLIMI I TENDËRIT TË DJELLIT**

1. Për të rregulluar pozicionin e tendërit, përdorni mekanizmat plastikë në të dy anët e saj. Për të palosur (1) / shpalosur (2) tendërin, shtyni elementet plastike në drejtim të shigjetave. (foto 13)
2. Për të shpalosur plotësisht tendërin, përdorni zinxhirin siç është treguar në foton 14.

## **PËRDORIMI**

### **PËRDORIMI I RRIPI TË SIGURISË**

Kur përdorni sedilen, **PATJETËR** vendosni rripat e sigurisë fëmijës.

1. Për të kyçur rripin, futni elementët plastikë në katramen qendrore (foto 15).
2. Për të zhblokuar rripin, shtypni butonin qendror të katrames. (foto 16)

### **PËRDORIMI I FRENAVE**

1. Për të vënë frenat në rrotat e pasme, shtyni poshtë levat e vendosura në to. (foto 17)
2. Për të liruar frenat, ngrini levat lart. (foto 18)

### **FIKSIMI I RROTAVE TË PËRPARME VETËM PËR LËVIZJE PËRPARA**

1. Për të kyçur rrotat e përparme vetëm për lëvizje përpara, ngrini lart levat e vendosura mbi to. (foto 19)
2. Për të liruar rrotat e përparme që të lëvizin në të gjitha drejtimet, shtyni levat poshtë. (foto 20)

### **RREGULLIMI I MBËSHTETËSES**

Mbështetja ka 5 pozicione.

1. Për të ulur mbështetësen, tërhiqeni lartë butonin e vendosur në pjesën e pasme të karrocës dhe vendoseni në pozicionin e dëshiruar. (foto 21)
2. Për të ngritur mbështetësen, thjesht shtypni lart.

### **RREGULLIMI I MBËSHTETËSES SË KËMBËVE**

1. Për të ulur mbështetësen e këmbëve, shtypni butonat e vendosur në të dyja anët e saj (foto 22)
2. Për të ngritur mbështetësen e këmbëve, thjesht shtypni lart me një rrëshirë dorë, (foto 23)

## **PALOSJE E KARROCËS**

1. Aktivizoni frenat e rrotave të pasme.
2. Fiksoni rrotat e përparme vetëm për lëvizje përpara.
3. Paloseni tendërin sa më shumë që të jetë e mundur.
4. Ngrini mekanizmin e palosjes lart (1). Ngrini bllokimin dytësor lart (2). (foto 24)
5. Shtypni poshtë levën plastike në anën e djathtë të karrocës, (foto 25).
6. Shtyni të dyja dorezat e karrocës nga brenda. (foto 26)
7. Paloseni dorezat së bashku me tubat e përparme. (foto 27 / 28) Vendoseni bllokimin e transportit. (foto 29)
8. Karrocën e palosur në mënyrë të saktë duhet të duket siç është treguar në foton 30.

# IMPORTANTE – LEER DETENIDAMENTE Y MANTENERLAS PARA FUTURAS CONSULTAS !

## REQUISITOS DE SEGURIDAD

1. ¡Este cochecito está diseñado para niños que pesan hasta 15 kg!
2. ¡La altura del niño en el carrito no debe superar 96 cm!
3. ¡Utilice el mecanismo de estacionamiento si no apoya el carrito con la mano!
4. ¡No deje el carrito en áreas inclinadas, incluso con un mecanismo de estacionamiento activado!
5. ¡El mecanismo de estacionamiento debe activarse cuando el niño esté colocado o retirado del carrito!
6. ¡La bolsa de compras tiene una carga máxima de 2 kg!
7. ¡Cada carga sujeta al manillar y / o la parte posterior del reposacabezas y / o en el lado del carrito afecta la estabilidad del carrito! ¡No cuelgue bolsas y paquetes!
8. ¡Verifique periódicamente si hay partes sueltas del carrito! Ver regularmente, mantener y limpiar el carrito!
9. El carrito está destinado para 1 niño!
10. ¡Los accesorios no aprobados por el fabricante no deben usarse!
11. ¡Se deben usar piezas de repuesto entregadas o recomendadas por el fabricante / distribuidor!
12. ¡Siempre use los cinturones de seguridad cuando el niño esté en el carrito! ¡Utilice siempre el cinturón entre las pierrecitas en combinación con el cinturón para la cintura! Para evitar que el niño se caiga o se resbale, use siempre los cinturones de hombro.
13. ¡Asegúrese de que el cinturón de seguridad esté bien colocado!
14. ¡El carro siempre debe usarse bajo la supervisión de un adulto!
15. ¡No deje que el niño juegue en el carrito o se cuelgue de él!
16. ¡No deje que el niño se levante en el carrito!
17. ¡No permita que el niño se levante en el asiento o en el escalón!
18. ¡No use el carrito sobre superficies irregulares, cerca de incendios u otros lugares peligrosos!
19. ¡No use el carrito en escaleras y escaleras mecánicas!
20. Doble el carrito antes de subir o bajar las escaleras. ¡Levantar el carrito en escaleras, aceras y otros obstáculos con el niño empujando el manillar conduce a su deformación y no está sujeto al servicio de garantía!
21. ¡El equipaje adicional en el carrito puede hacer que se vuelva inestable!
22. ¡La persona que instala el carrito debe conocer sus funciones!
23. No se debe agregar colchón/almohada adicional.
24. ¡Este cochecito es adecuado para niños de hasta 3 años!
25. La barra frontal no se puede utilizar como asa de transporte.
26. ¡El ajuste del respaldo debe ser realizado únicamente por una persona que conozca las reglas en las instrucciones referentes a esta acción!

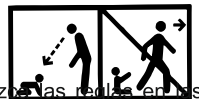

## ADVERTENCIA

1. **ADVERTENCIA!** ¡No dejar nunca al niño desatendido!
2. **ADVERTENCIA!** ¡Asegurarse de que todos los dispositivos de cierre están engranados antes del uso!
3. **ADVERTENCIA!** ¡Para evitar lesiones, asegúrese de que el niño se mantiene alejado durante el desplegado y el plegado de este producto!
4. **ADVERTENCIA!** ¡No permita que el niño juegue con este producto!
5. **ADVERTENCIA!** El asiento no es adecuado para niños menores de 6 meses de edad!
6. **ADVERTENCIA!** ¡Usar siempre el sistema de retención!
7. **ADVERTENCIA!** ¡Comprobar que los dispositivos de sujeción del capazo, del asiento o de la silla de coche están correctamente engranados antes del uso!
8. **ADVERTENCIA!** ¡Este producto no es adecuado para correr o patinar!
9. **ADVERTENCIA!** ¡Mantener alejado del fuego!
10. **ADVERTENCIA!** ¡Las imágenes de la página de inicio y dentro de las instrucciones son orientativas y pueden diferir del producto real!
11. **ADVERTENCIA!** ¡Antes del primer uso del producto, retire todos los materiales publicitarios del mismo, así como los dispositivos utilizados para fijarlos al producto.

## CUIDADO Y MANTENIMIENTO

1. Para limpiar las partes metálicas, limpie con un paño húmedo y seque completamente con un paño seco.
2. Use un paño, agua y detergente suave para limpiar las piezas de plástico.
3. Para limpiar las partes textiles, use un detergente para limpiar la tapicería.
4. ¡Cuando el cochecito esté almacenado, ¡nunca coloque ningún objeto sobre él!
5. ¡Siempre seque y ventile el carrito si está mojado!
6. Limpie periódicamente los ejes de las ruedas y las piezas de plástico.
7. ¡Siempre limpie los ejes de las ruedas y las piezas de plástico después de usar el carrito sobre arena u otras áreas polvorientas!
8. **¡NO LUBRIQUE** los ejes de las ruedas u otras partes móviles del carrito! ¡Sólo límpialos!
9. Revise periódicamente si hay piezas sueltas o dañadas y, si las hubiera, cámbielas inmediatamente por otras nuevas.

## PARTES

### Foto A

- |                                       |          |
|---------------------------------------|----------|
| 1. Armazón metálico del cochecito     | - 1 ud.  |
| 2. Asiento                            | - 1 ud.  |
| 3. Toldo                              | - 1 ud.  |
| 4. Barra de parachoques tipo manillar | - 1 ud.  |
| 5. Ruedas delanteras                  | - 2 uds. |
| 6. Ruedas traseras                    | - 2 uds. |

## DESPLEGAR EL COCHECITO

1. Cochecito plegado. (Foto1)
2. Suelte el bloqueo de transporte. (foto 2)
3. Empuje los tubos metálicos de las patas delanteras del cochecito para separarlos de los tubos metálicos de las manijas del carrito. (foto 3)
4. Presione el elemento metálico con el pie hasta que la placa metálica haga clic. (foto 4)
5. Presione con la mano el elemento de plástico de la parte posterior que se muestra en la foto 5.
6. El cochecito correctamente desplegado debe tener el aspecto que se muestra en la foto 6.

## INSTALACIÓN DEL COCHECITO

### INSTALACIÓN / DESMONTAJE DE LAS RUEDAS DELANTERAS

1. Coloque el elemento de plástico de la rueda delantera en el elemento de plástico del tubo situado en la parte delantera del cochecito hasta que se produzca un clic. ( foto 7) Repita la misma acción para la otra rueda.
2. Para desmontar la rueda delantera, pulse el botón (1) y tire de la rueda hacia fuera. (foto 8) Repita la misma acción para la otra rueda.

### MONTAJE / DESMONTAJE DEL TOLDO

1. Para montar el toldo al cochecito, abra los fijadores de plástico a los tubos del cochecito hasta que se escuche un clic (foto 9).
2. Utilice las bandas adhesivas en la parte superior del toldo para fijarlo a los tubos del cochecito (foto 10).
3. Para retirar el toldo del cochecito, repita los mismos pasos en orden inverso.

### MONTAJE / DESMONTAJE DE LA BARRA DE PARACHOQUES TIPO MANILLAR

1. Para montar la barra de parachoques tipo manillar en el cochecito, despliegue los elementos extraíbles de los clips del manillar y fíjelos a los tubos del cochecito (foto 11).
2. Para retirarla del cochecito, repita los mismos pasos en orden inverso tras pulsar los botones situados a ambos lados de la barra de parachoques tipo manillar. (foto 12).



## **AJUSTE DEL TOLDO**

1. Para ajustar la posición del toldo, utilice los mecanismos de plástico situados a ambos lados. Para plegar (1) / desplegar (2) el toldo, empuje los elementos de plástico en la dirección de las flechas (foto 13).
2. Para desplegar completamente el toldo utilice la cremallera como se muestra en la imagen 14.

## **EXPLOTACIÓN**

### **USO DEL CINTURÓN DE SEGURIDAD**

Cuando utilice el asiento, debe poner **OBLIGATORIAMENTE** los cinturones de seguridad para niños.

1. Para bloquear el cinturón, introduzca los elementos de plástico en la hebilla central (foto 15).
2. Para desabrochar el cinturón, presione el botón central de la hebilla (foto 16).

### **USO DE LOS FRENOS**

1. Para accionar los frenos en las ruedas traseras, presione hacia abajo las palancas situadas en las ruedas traseras (foto 17).
2. Para soltar los frenos, levante las palancas hacia arriba (foto 18).

### **FIJACIÓN DE LAS RUEDAS DELANTERAS PARA MOVIMIENTO SOLAMENTE HACIA ADELANTE**

1. Para fijar las ruedas delanteras para movimiento solamente hacia delante, levante hacia arriba las palancas situadas en ellas (foto 19).
2. Para que las ruedas delanteras giren en todas las direcciones, presione las palancas hacia abajo (foto 20).

### **AJUSTE DEL RESPALDO**

El respaldo tiene 5 posiciones.

1. Para bajar el respaldo, tire hacia arriba del botón situado en la parte trasera del cochecito y colóquelo en la posición deseada (foto 21).
2. Para elevar el respaldo, simplemente empújelo hacia arriba.

### **AJUSTE DEL REPOSAPIÉS**

1. Para bajar el reposapiés, presione los botones situados a ambos lados del reposapiés (foto 22).
2. Para levantar el reposapiés, simplemente empújelo hacia arriba con una mano, (foto 23)

## **PLEGAR EL COCHECITO**

1. Active los frenos de las ruedas traseras.
2. Fije las ruedas delanteras sólo para movimiento hacia adelante.
3. Pliegue el toldo lo máximo posible.
4. Levante el mecanismo de plegado (1). Levante el bloqueo secundario (2). (foto 24)
5. Presione hacia abajo la palanca de plástico situada en el lado derecho del cochecito. (foto 25)
6. Presione las dos manijas del cochecito hacia adentro. (foto 26)
7. Pliegue las manijas junto con los tubos delanteros. (foto 27 / 28) Inserte el bloqueo de transporte. (foto 29)
8. El cochecito correctamente plegado debe tener el formato que se muestra en la foto 30.

# BELANGRIJK - LEES ZORGVULDIG EN BEWAR VOOR LATERE RAADPLEGING!

## VEILIGHEIDSVOORSCHRIFTEN

1. Deze kinderwagen is bestemd voor kinderen tot 15 kg!
2. Het kind dat vervoerd wordt in de kinderwagen mag niet groter zijn dan 96 cm!
3. Gebruik het parkeersysteem wanneer u de kinderwagen niet vasthoudt!
4. Laat de kinderwagen, zelfs met het parkeersysteem aan, niet achter op heuvels of schuine oppervlakken!
5. Het parkeersysteem moet geactiveerd worden wanneer u kinderen uit de kinderwagen haalt of ze erin plaatst!
6. Het winkelmandje kan maximum een gewicht dragen van 2 kg!
7. Wanneer u een last bevestigt aan de duwstang en/of de achterzijde van de rugleuning en/of de zijkanten van het voertuig, dan beïnvloedt dit de stabiliteit van het voertuig! Hang er geen tassen aan!
8. Controleer regelmatig op losse onderdelen! Voer routinecontroles uit, voer regelmatig onderhoud uit, maak het voertuig schoon en was het!
9. Dit voertuig mag slechts voor 1 kind gebruikt worden!
10. Accessoires die niet goedgekeurd zijn door de fabrikant mogen niet gebruikt worden!
11. Enkel reserveonderdelen die geleverd of aanbevolen werden door de fabrikant/distributeur mogen gebruikt worden!
12. Gebruik het veiligheidssysteem altijd! Gebruik steeds de kruisgordel samen met de heupgordel! Gebruik de schoudergordels altijd om letsels door vallen of verschuiven te voorkomen!
13. Zorg er steeds voor dat de veiligheidsgordels correct aangebracht zijn!
14. De kinderwagen moet altijd gebruikt worden onder toezicht van een volwassene!
15. Laat kinderen niet toe om aan de kinderwagen te gaan hangen of erin te spelen!
16. Laat kinderen niet toe om rechtop te gaan staan in de kinderwagen!
17. Laat uw kind niet toe om recht te staan op het zitje of op de voetensteun!
18. Gebruik de kinderwagen niet op ongelijke oppervlakken, in de buurt van vuur of op andere gevaarlijke plaatsen!
19. Gebruik de kinderwagen niet op trappen of roltrappen!
20. Klap de kinderwagen dicht voordat u naar boven of beneden gaat. Wanneer u de kinderwagen open gebruikt op trappen, op trottoirs of andere met het kind erin en dan op de handgreep duwt, dan veroorzaakt dit vervorming van de kinderwagen. Dit valt niet onder de garantie!
21. Bijkomende bagage die in de kinderwagen gelaten wordt kan ervoor zorgen dat deze onstabiel wordt!
22. De persoon die de kinderwagen monteert moet de functies ervan kennen!
23. Er wordt geen extra matras / kussen toegevoegd.
24. Deze kinderwagen is geschikt voor kinderen tot 3 jaar oud!
25. De voorste balk kan niet worden gebruikt als handvat.
26. Het verstellen van de rugleuning mag alleen worden uitgevoerd door iemand die bekend is met de regels voor deze handeling uit de gebruiksaanwijzing!

## WAARSCHUWING

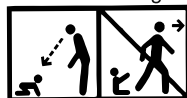

1. **WAARSCHUWING!** Nooit het kind zonder toezicht laten!
2. **WAARSCHUWING !** Zorg ervoor dat alle vergrendelingsmechanismes vast zitten voor dat je het product gebruikt !
3. **WAARSCHUWING!** Zorg ervoor dat het kind uit de buurt is tijdens het inen uitklappen van het product om letsel te voorkomen !
4. **WAARSCHUWING!** Laat het kind niet met dit product spelen!
5. **WAARSCHUWING!** Het zitje is niet geschikt voor kinderen eronder 6 maanden oud!
6. **WAARSCHUWING!** Altijd het veiligheidszitje gebruiken !
7. **WAARSCHUWING!** Controleer voor gebruik of het wiegje, het kinderwagenzitje, of het autostoeltje goed vast zit op het kinderwagenchassis!
8. **WAARSCHUWING!** Dit product is niet geschikt om mee hard te lopen of te skeeleren!
9. **WAARSCHUWING!** Uit de buurt van vuur houden!
10. **WAARSCHUWING!** De afbeeldingen op de titelpagina en in de handleiding zijn voorbeelden en kunnen afwijken van het daadwerkelijke product.
11. **WAARSCHUWING!** Verwijder vóór het eerste gebruik van het product al het reclamemateriaal, evenals de hulpmiddelen die zijn gebruikt om dat aan het product te bevestigen.

## ONDERHOUD EN SCHOONMAKEN

1. Om de onderdelen in metaal schoon te maken, wrijft u ze schoon met een vochtige en droge doek tot de kinderwagen volledig droog is.
2. Gebruik een handdoek, water en een mild schoonmaakmiddel om de kunststof schoon te maken.
3. Gebruik een oplossing om tapijten schoon te maken om de onderdelen in textiel schoon te maken.
4. Plaats nooit andere voorwerpen in of op de kinderwagen wanneer deze niet in gebruik is! Dit zal de kinderwagen beschadigen!
5. Droog de kinderwagen altijd en zorg ervoor dat er lucht aan kan wanneer hij niet voldoende droog is!
6. Maak de assen van de wielen en de kunststof onderdelen regelmatig schoon.
7. Maak de assen van de wielen en de kunststof onderdelen steeds schoon nadat u de kinderwagen gebruikt heeft op stoffige plaatsen of plaatsen met zand!
8. **SMEER** de assen van de wielen of andere bewegende onderdelen van de kinderwagen NIET! Maak ze enkel schoon!
9. Controleer regelmatig op losse of beschadigde onderdelen en indien deze er zijn, vervang ze dan onmiddellijk door nieuwe!

## ONDERDELEN

### Afbeelding A

- |                                     |         |
|-------------------------------------|---------|
| 1. Metalen frame van de kinderwagen | - 1 st. |
| 2. Zitje                            | - 1 st. |
| 3. Zonnescherm                      | - 1 st. |
| 4. Speelgoedboog                    | - 1 st. |
| 5. Voorwielen                       | - 2 st. |
| 6. Achterwielen                     | - 2 st. |

## DE KINDERWAGEN UITKLAPPEN

1. We vertrekken van een ingeklapte kinderwagen (afbeelding 1)
2. Maak de transportvergrendeling los. (afbeelding 2)
3. Duw de metalen buizen aan de voorpoten van de kinderwagen weg van de metalen buizen aan de handgrepen van de kinderwagen. (afbeelding 3)
4. Stap met uw voet op het metalen element totdat de metalen plaat vastklikt. (afbeelding 4)
5. Duw met de hand tegen het kunststof element aan de achterkant, dat op afbeelding 5 is weergegeven.
6. Een correct uitgeklapte kinderwagen moet eruitzien zoals weergegeven op afbeelding 6.

## MONTAGE VAN DE KINDERWAGEN

### MONTAGE / DEMONTAGE VAN DE VOORWIELEN

1. Steek het kunststof element van het voorwiel in het kunststof element van de buis aan de voorkant van de kinderwagen totdat u een klikgeluid hoort. (afbeelding 7). Doe hetzelfde voor het andere wiel.
2. Om het voorwiel te verwijderen, druk op de knop (1) en trek het wiel eruit. (afbeelding 8) Doe hetzelfde voor het andere wiel.

### MONTAGE / DEMONTAGE VAN HET ZONNESCHERM

1. Om het zonnescherm op de kinderwagen te monteren, bevestig de kunststof clips aan de buizen van de kinderwagen totdat u een klikgeluid hoort. (afbeelding 9)
2. Bevestig het zonnescherm aan de buizen van de kinderwagen met behulp van de zelfklevende pleisters aan de bovenkant (afbeelding 10)
3. Herhaal dezelfde stappen in omgekeerde volgorde om het zonnescherm van de kinderwagen te verwijderen.

## MONTAGE / DEMONTAGE VAN DE SPEELGOEDBOOG

1. Om de speelgoedboog op de kinderwagen te bevestigen, open de bewegende elementen van de clips van de speelgoedboog en bevestig ze aan de buizen van de kinderwagen (afbeelding 11).
2. Om de speelgoedboog van de kinderwagen te verwijderen, moet u eerst op de knoppen aan beide zijden van de speelgoedboog drukken en daarna dezelfde stappen in omgekeerde volgorde herhalen (afbeelding 12).

## HET ZONNESCHERM VERSTELLEN

1. De positie van het zonnescherm kan met behulp van de kunststof mechanismen aan beide zijden worden versteld. Om het zonnescherm in te klappen (1) / uit te klappen (2), duw de kunststof elementen in de richting van de pijlen. (afbeelding 13)
2. Om het zonnescherm volledig uit te klappen, gebruik de ritssluiting zoals weergegeven op afbeelding 14.

## BEDIENING

### DE VEILIGHEIDSGORDEL GEBRUIKEN

Wanneer u het zitje gebruikt, is het kind **VERPLICHT** om de veiligheidsgordels te dragen.

1. Om de gordel te vergrendelen, steek u de kunststof elementen in de middelste gesp (afbeelding 15).
2. Druk op de middelste gespknop om de veiligheidsgordel los te maken. (afbeelding 16)

### DE REMMEN GEBRUIKEN

1. Om de remmen op de achterwielen te activeren, druk de hendels die zich boven de remmen bevinden, naar beneden. (afbeelding 17)
2. Trek de hendels naar boven om de wielen los te maken (afbeelding 18)

### BEVESTIGING VAN DE VOORWIELEN UITSLUITEND VOOR VOORWAARTSE BEWEGING

1. Om de voorwielen alleen voor voorwaartse beweging vast te zetten, trek de hendels die zich boven de remmen bevinden, naar omhoog. (afbeelding 19)
2. Druk de hendels naar beneden als u wilt dat de voorwielen in alle richtingen draaien. (afbeelding 20)

### DE RUGLEUNING VERSTELLEN

De rugleuning heeft 5 standen.

1. Om de rugleuning lager te zetten, trek de knop aan de achterkant van de kinderwagen naar omhoog en plaats de knop in de gewenste positie. (afbeelding 21)
2. Duw de rugleuning gewoon naar omhoog om ze hoger te zetten.

### DE VOETENSTEUN VERSTELLEN

1. Druk op de knoppen aan beide zijden om de voetensteun te laten zakken (afbeelding 22)
2. Om de voetensteun hoger te zetten, duw deze gewoon met één hand omhoog (afbeelding 23)

## DE KINDERWAGEN INKLAPPEN

1. Zet de kinderwagen op de achterremmen.
2. Vergrendel de voorwielen alleen voor voorwaartse beweging.
3. Klap het zonnescherm zo ver mogelijk in.
4. Trek het inklapmechanisme naar boven (1). Trek de secundaire sluiting naar boven (2). (afbeelding 24)
5. Duw de kunststof hendel aan de rechterkant van de wagen naar beneden, (afbeelding 25).
6. Duw de twee handvatten van de kinderwagen naar binnen. (afbeelding 26)
7. Klap de handvatten samen met de voorste buizen in. (afbeelding 27 / 28). Plaats de transportvergrendeling. (afbeelding 29)
8. Een correct ingeklapte kinderwagen moet eruitzien zoals weergegeven op afbeelding 30.

## متطلبات السلامة

1. هذه السيارة مناسبة للأطفال من 6 أشهر ووزن حتى 15 كجم!
2. يجب ألا يزيد طول الطفل المحمول في عربة الأطفال عن 96 سم!
3. استخدم أداة التوقف إذا لم تمسك عربة الأطفال بيدك!
4. لا تترك عربة الأطفال على التلال أو الأسطح المائلة حتى لو فعلت نظام التوقف!
5. يجب تشييق أداة التوقف عند وضع الأطفال وإزلالهم!
6. يمكن لسلة التسوق أن تتحمل حمولة قصوى تبلغ 2 كجم!
7. سيؤثر أي حمل مثبت على المقبض و/ أو على الجزء الخلفي من مسند الظهر و/ أو على جانبي السيارة، على ثبات السيارة! لا تعلق الحقائب!
8. تحقق بانتظام من الأجزاء المفكوكة! قم بإجراء فحص روتيني وصيانة للعربة وتنظيفها و/ أو غسلها بانتظام!
9. يجب استخدام السيارة لطفل واحد فقط!
10. لا يجوز استخدام الملحقات غير المعتمدة من قبل الشركة المصنعة!
11. يجب استخدام قطع الغيار الموردة أو الموصى بها من قبل الشركة المصنعة/ الموزع فقط.
12. استخدم دائماً حزام الأمان! استخدم دائماً الحزام المنشعب مع حزام الخصر! لمنع الإصابة من السقوط أو الانزلاق، استخدم دائماً أحزمة الكتف!
13. تأكد من وضع أحزمة الأمان بشكل صحيح!
14. يجب دائماً استخدام عربة الأطفال تحت إشراف شخص بالغ!
15. لا تسمح للأطفال بتعليق أنفسهم أو اللعب في عربة الأطفال!
16. لا تسمح للأطفال بالوقوف في عربة الأطفال!
17. لا تسمح لطفلك بالوقوف على المقعد ومسند القدم!
18. لا تستخدم عربة الأطفال على الأسطح غير المستوية بالقرب من النار أو غيرها من الأماكن الخطرة!
19. لا تستخدم عربة الأطفال على السلام والسلام المتحركة!
20. اطو عربة الأطفال قبل الصعود إلى الطابق العلوي أو النزول إلى الطابق السفلي. قد تسبب قيادة عربة الأطفال على السلام والأرصفت وغيرها مع وجود الطفل فيها وبالمضغط على المقبض تشوه عربة الأطفال وخروجها من الضمان الخاص بالإصلاح!
21. قد تؤدي أي أمتعة إضافية متبقية في عربة الأطفال إلى عدم استقرارها!
22. يجب على الشخص الذي يقوم بتجميع عربة الأطفال أن يكون على دراية بوظائفها!
23. تحذير! لا يجوز إضافة فراش/ وسادة إضافية.
24. عربة الأطفال هذه مناسبة للأطفال حتى 3 سنوات!
25. لا يمكن استخدام القضيب الأمامي كمقبض للحمل.
26. يجب أن يتم ضبط مسند الظهر فقط من قبل شخص قرأ بعناية قواعد التعليمات الخاصة بالضبط!

## تحذيرات

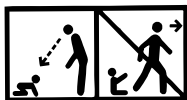

1. تحذير! يُحظر ترك الطفل دون إشراف أو مراقبة!
2. تحذير! تأكد من تشييق جميع أجهزة القفل قبل الاستخدام.
3. تحذير! لتجنب الإصابة، تأكد من إبعاد طفلك عند فتح هذا المنتج وطيه.
4. تحذير! لا تدع طفلك يلعب بهذا المنتج.
5. تحذير! وحدة المقعد هذه غير مناسبة للأطفال دون سن 6 أشهر.
6. تحذير! استخدم دائماً حزام الأمان!
7. تحذير! تأكد من أن هيكل عربة الأطفال أو وحدة الكرسي أو أجهزة تثبيت كرسي السيارة تعمل بشكل صحيح قبل الاستخدام!
8. تحذير! هذا المنتج غير مناسب للجري أو التزلج!
9. تحذير! ابق المنتج بعيداً عن النار.
10. تحذير! الصور الموجودة على صفحة العنوان وفي دليل التعليمات هي صور توضيحية فقط، وقد تختلف عن المنتج الحقيقي.
11. تحذير! قبل استخدام المنتج لأول مرة، أزل جميع المواد الإعلانية منه وكذلك المواد المستخدمة في لصقها بالمنتج.

## الصيانة والعناية

1. لتنظيف الأجزاء المعدنية، امسحها بمنشفة رطبة ثم جافة حتى تجف عربة الأطفال بالكامل.
2. لتنظيف الأجزاء البلاستيكية، استخدم منشفة وماء ومنظف ناعم.
3. لتنظيف أجزاء النسيج، استخدم محلولاً لتنظيف المفروشات.
4. في حال عدم الاستخدام، لا تضع أبداً أغراض أخرى داخل عربة الأطفال أو عليها! هذا سوف يتلفها!
5. جفف دائماً عربة الأطفال وقم بتهويتها إذا لم تكن جافة بدرجة كافية!
6. قم بإجراء عمليات تنظيف منتظمة على محاور العجلات والعناصر البلاستيكية.
7. نظّف دائماً محاور العجلات والعناصر البلاستيكية بعد استخدام عربة الأطفال على الأسطح الرملية أو المتربة!
8. لا تقم بتشحيم محاور العجلات أو الأجزاء المتحركة الأخرى في عربة الأطفال! نظفها فقط!
9. قم بإجراء فحوصات منتظمة للأجزاء المفكوكة أو التالفة، وفي حال وجود مثل هذه الأجزاء، استبدلها على الفور بأخرى جديدة!

## الأجزاء

### الصورة أ

4. ممتص للصدمات - قطعة واحدة.
5. العجلات الأمامية - قطعتان.
6. العجلات الخلفية - قطعتان.
1. الإطار المعدني لعربة الأطفال - قطعة واحدة.
2. المقعد - قطعة واحدة.
3. الغطاء الواقي من الشمس - قطعة واحدة.

## فتح عربة الأطفال

1. الشكل المطوي لعربة الأطفال (الصورة 1).
2. حرر قفل النقل (الصورة 2).
3. ادفع الأنايب المعدنية الموجودة على القوائم الأمامية لعربة الأطفال بعيداً عن الأنايب المعدنية الموجودة على مقابض عربة الأطفال (الصورة 3).
4. اضغط على العنصر المعدني يقدمك حتى تستقر اللوحة المعدنية (الصورة 4).
5. اضغط بيدك على العنصر البلاستيكي الموجود في الخلف كما هو موضح في الصورة 5.
6. يجب أن تبدو عربة الأطفال المفتوحة بشكل صحيح كما هو موضح في الصورة 6.

## تجميع عربة الأطفال

### تركيب/ تفكيك العجلات الأمامية

1. أدخل العنصر البلاستيكي للعجلة الأمامية في العنصر البلاستيكي للأنبوب الموجود في مقدمة عربة الأطفال حتى تسمع صوت طقطقة. (الصورة 7) كرر الأمر نفسه مع العجلة الأخرى.
2. لإزالة العجلة الأمامية، اضغط على الزر (1) واسحب العجلة للخارج (الصورة 8). كرر نفس الأمر مع العجلة الأخرى.

### تركيب/ تفكيك الغطاء الواقي من الشمس

1. لتركيب الغطاء الواقي من الشمس على عربة الأطفال، اربط المثبتات البلاستيكية بأنايب عربة الأطفال حتى تسمع صوت طقطقة (الصورة 9).
2. استخدم الشرائط ذاتية اللصق أعلى الغطاء الواقي من الشمس لتثبيتته بأنايب عربة الأطفال (الصورة 10).
3. لإزالة الغطاء الواقي من الشمس من عربة الأطفال، كرر الخطوات نفسها بالترتيب العكسي.

### تركيب/ تفكيك ممتص الصدمات

1. لتركيب ممتص الصدمات على عربة الأطفال، افتح العناصر القابلة للإزالة لمشابك ممتص الصدمات وثبتها بأنايب عربة الأطفال (الصورة 11).
2. لإزالة ممتص الصدمات من عربة الأطفال، كرر الخطوات نفسها بالترتيب العكسي بعد الضغط على الأزرار الموجودة على جانبي ممتص الصدمات (الصورة 12).

1. لضبط وضع الغطاء الواقى من الشمس، استخدم الأليات البلاستيكية الموجودة على كلا الجانبين. لطي (1) / فتح (2) الغطاء الواقى من الشمس، ادفع العناصر البلاستيكية في اتجاه الأسهم (الصورة 13).
2. استخدم السحاب كما هو موضح في الصورة 14 لفتح الغطاء الواقى من الشمس بالكامل.

## الاستخدام

### استخدام حزام الأمان

- عند استخدام المقعد، اربط دائماً أحزمة الأمان الخاصة بالطفل.
1. لقفل الحزام، أدخل القطع البلاستيكية في المشبك المركزي (الصورة 15).
  2. لفك الحزام، اضغط على الزر المركزي الموجود على المشبك. (الصورة 16)

### استخدام المكابح

1. لتشغيل مكابح العجلات الخلفية، اضغط على مكابح الذراع الموجودة على العجلات الخلفية لأسفل (الشكل 17).
2. لتحرير المكابح، ارفع مكابح الذراع (الصورة 18).

### تشبيث العجلات الأمامية للتحرك للأمام فقط

1. لقفل العجلات الأمامية للتحرك للأمام فقط، ارفع مكابح الذراع الموجودة عليها (الصورة 19).
2. لتحرير العجلات الأمامية للدوران في جميع الاتجاهات، ادفع مكابح الذراع لأسفل (الصورة 20).

### ضبط مسند الظهر

- يحتوي مسند الظهر على 5 أوضاع.
1. لخفض مسند الظهر، اسحب الزر الموجود في الجزء الخلفي من عربة الأطفال لأعلى وضعه في الموضع المطلوب (الصورة 21).
  2. لرفع مسند الظهر، ما عليك سوى دفعه لأعلى.

### ضبط مسند القدم

1. لخفض مسند القدم، اضغط على الأزرار الموجودة على جانبي مسند القدم (الصورة 22).
2. لرفع مسند القدم، ما عليك سوى دفعه للأعلى باستخدام يد واحدة (الصورة 23).

## طي عربة الأطفال

1. قم بتشغيل مكابح العجلات الخلفية.
2. اقل العجلات الأمامية للتحرك للأمام فقط.
3. اطو الغطاء الواقى من الشمس إلى أقصى حد ممكن.
4. ارفع آلية الطي (1). ارفع القفل الثانوي (2) (الصورة 24).
5. اضغط لأسفل على الذراع البلاستيكي الموجود على الجانب الأيمن من عربة الأطفال (الصورة 25).
6. ادفع كلا مقبضي عربة الأطفال للداخل (الصورة 26).
7. اطو المقابض مع الأنابيب الأمامية (الصور 27 / 28). أدخل قفل النقل (الصورة 29).
8. يجب أن تبدو عربة الأطفال الطوية بشكل صحيح كما هو موضح في الشكل 30.

**Didis Ltd.**

Bulgaria, Shumen, 6 Trakia-iztok Street  
Phone: +359 54 850 830  
e-mails: home.market@didis-ltd.com;  
export@didis-ltd.com

**Дидис ООД**

България, Шумен, "Тракия-изток" 6  
Тел. +359 54 850 830  
e-mails: home.market@didis-ltd.com;  
export@didis-ltd.com

**Unic importator in Romania**

DIDIS INTERNATIONAL  
Strada Sfantul Pantelimon Nr.1  
Oras Pantelimon, Judetul Ilfov  
Phone: +40 21 211 65 60  
Fax: +40 21 210 65 62  
E-mail: office@didis.ro