



SPACE

Activity baby walker



MANUAL INSTRUCTION

designed in EU

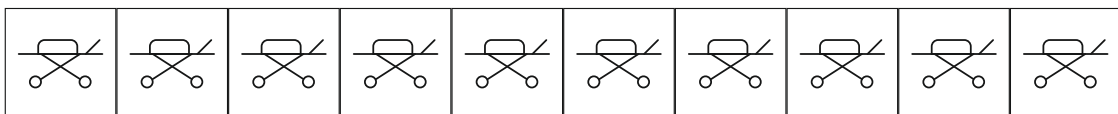

CONTENT / СЪДЪРЖАНИЕ

EN	Manual Instruction.....	4
BG	Инструкция за употреба.....	5
RO	Instructiuni de utilizare.....	6
FR	Mode d'emploi	7
IT	Istruzione per l'uso.....	8
GR	ΟΔΗΓΙΕΣ ΧΡΗΣΗΣ ΚΑΡΕΚΛΑΣ.....	9
RU	Инструкция по эксплуатации.....	10
SRB	Uputstvo za upotrebu.....	11
HR		
ME	Használati utasítás.....	12
BIH		
HU		



BG-Сканирайте QR кода, за да получите повече информация за продукта и инструкция за употреба на повече езици. Изтеглете приложението QR скенер на устройството си.

EN-Scan the QR code to get more product information and manual instruction in more languages. Download QR Scanner App onto your device.

SRB/HR/ME/BIH

Skenirajte QR kod kako bi ste dobili više informacija o proizvodu i uputstva za upotrebu na više jezika. Preuzmite aplikaciju QR Scanner na svoj uređaj.

IT-Scansiona il codice QR per ottenere maggiori informazioni sul prodotto e istruzioni manuali in più lingue. Scarica l'app QR Scanner sul tuo dispositivo.

GR-Σάρωση του κώδικα QR για περισσότερες πληροφορίες σχετικά με το προϊόν και οδηγίες χρήσης σε περισσότερες γλώσσες. Κατεβάστε την εφαρμογή QR Scanner στη συσκευή σας.

FR-Scannez le code QR pour obtenir plus d'informations sur le produit et le manuel d'utilisation (disponible en plusieurs langues). Téléchargez l'application QR Scanner sur votre appareil

HU-A QR-kód beszkennelésével bővebb információkhoz és összeszerelési útmutatóhoz juthat további nyelveken.

Amennyiben szükséges, töltsön le QR-kód olvasó alkalmazást a készülékére.

RU-Отсканируйте QR-код, чтобы получить больше информации о продукте и инструкции по эксплуатации на других языках. Загрузите приложение QR Scanner на свое устройство.

DE-Um weitere Produktinformationen sowie die Bedienungsanleitung in weiteren Sprachen zu erhalten, bitten wir Sie den QR-Code zu scannen. Bitte downloaden Sie die QR Scanner-App auf Ihr Handy oder Tablet.

NL -Scan de QR code voor meer productinformatie en de handleiding in meerdere talen. Download de QR scanner app op je apparaat om te scannen.

RO-Scanati codul QR pentru a obtine mai multe informatii despre produs si manualul de instructiuni in mai multe limbi. Descarcati aplicatia QR Scanner pe dispozitivul dvs.

AL-Skaniroi kodin QR për të marrë më shumë informacion rreth produktit dhe për të hapur manualin në më shumë gjuhë. Shkarkoni aplikacionin QR Scanner në celularin tuaj.

PL-Zeskanuj kod QR, aby otrzymać więcej informacji, oraz instrukcję użytkowania w większej ilości języków. Pobierz aplikację skanera kodów QR na twoje urządzenie.

МК-Скенирај го QR кодот за да добиеш повеќе информации за производот и упатство за користење, на повеќе јазици. Симиете ја апликацијата QR Scanner App на вашиот уред.

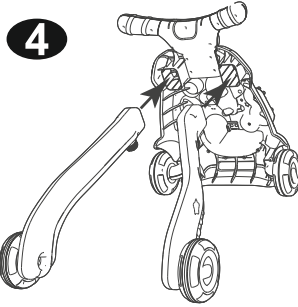
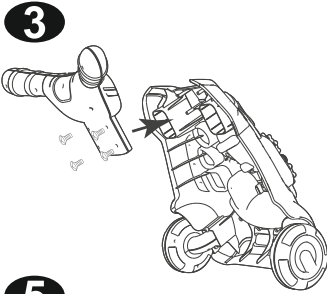
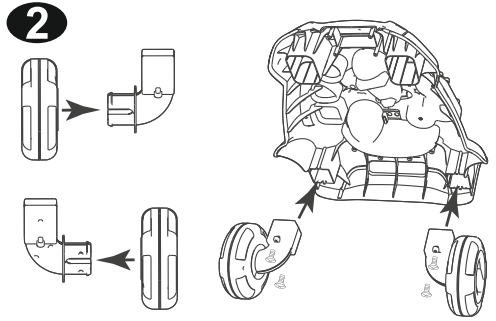
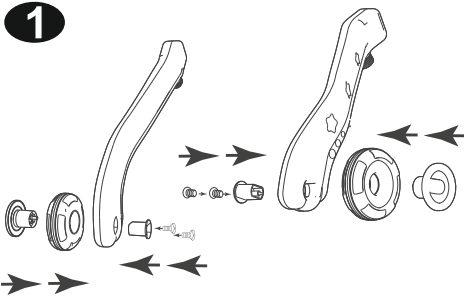

5

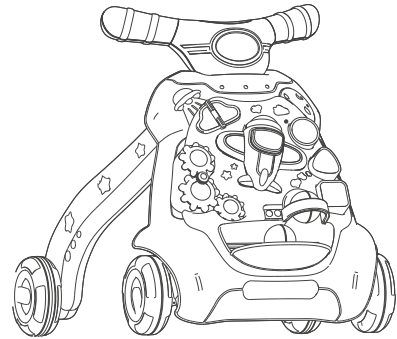
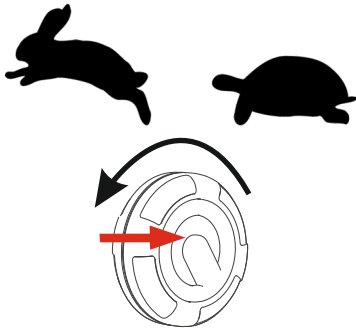

6

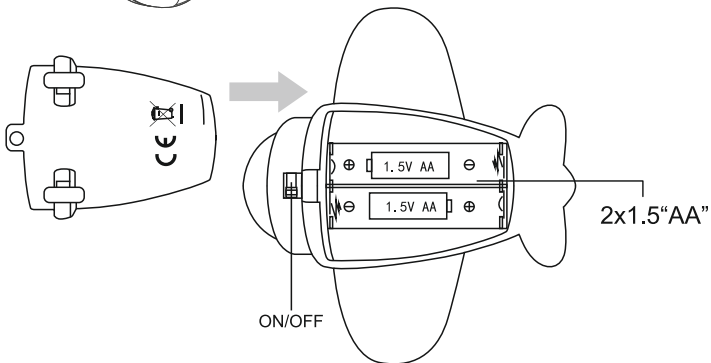

EN ACTIVITY BABY WALKER SPACE User Manual

Please keep this instruction for future reference as it contains important information.

SAFETY REQUIREMENTS

- 1. WARNING!** Do not leave the child unattended!
 - 2. WARNING!** To avoid danger of suffocation remove plastic cover before using this product. This cover shall be destroyed or kept away from babies and children!
 - 3. WARNING!** This product is a toy and should be assembled only by an adult.
 - 4. WARNING!** This product is suitable for 6 + months old children.
 - 5. WARNING!** Prohibit to use the product nearby stairs and uneven surfaces.
 - 6. WARNING!** Guard all fires, heating and cooking appliances.
 - 7. WARNING!** Prevent collisions with glass in doors, windows and furniture.
 - 8. WARNING!** Do not use the baby walker if any components are broken or missing.
 - 9. WARNING!** Do not use replacement parts other than those approved by the manufacturer or distributor.
- WARNING!** To prevent possible injuring or choking risks, don't put this product in the baby's bed or in the play pen. Do not add additional strings/ cords to the toy. Do not modify the toy and do not attach it to other objects. Do not wet the product and the battery compartment. Keep the unit out of direct sunlight and away from any direct heat source. Do not expose the product to moisture or water. Use this product only on the floor. Prevent access to stairs, steps and uneven surface. Mount only by adult. Protective equipment should be worn. Not to be used in traffic. Weight - 20 kg max! This toy has no brake, only a parking device limiting the movements of the baby walker. Colors and contents may vary from illustrations.

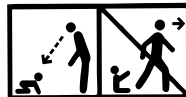

EN 62115 , EN 71-1,2,3



MAINTENANCE AND CARE

Wipe with a clean cloth dampened with a mild soap and water solution. Do not immerse. Only surface wash. Do not use bleach. Do not dry clean.



Protect the environment by not disposing of this product with household waste (2012/19/EU).

Check the recommendations to local authorities about recycling (Only for Europe).

BATTERY SAFETY INSTRUCTIONS

CHANGE BATTERY

Warning! The battery should be placed in the battery slot with correct polarity, "+" and " - " !

Hint: We recommend using an alkaline battery for longer battery life.

Warning! Do not let the child to play with the batteries!

Do not mix old and new batteries or different types of batteries.: alkaline battery, standard (carbon-zinc) batteries or rechargeable battery (Ni-Cr). If you do not use this product for a long time, please take out the batteries. Please safely deal with the waste batteries. do not throw battery in a fire. The battery may explode or leak. Do not cause a short circuit the battery terminals. Please use the same battery or the same types of battery which we recommend. Do not charge the non-rechargeable batteries. Please take out the rechargeable batteries before charging. If you use a portable rechargeable battery, please make sure to be charged under adult supervision.

You need to use a screwdriver to change battery. (not included)

This product needs 2 x „AA“ (LR6) 1,5 V batteries. (not included)



АКТИВНА ПРОХОДИЛКА SPACE Инструкция за употреба

Моля, запазете тази инструкция за справка в бъдеще, тъй като тя съдържа важна информация!

ИЗИСКВАНИЯ ЗА БЕЗОПАСНОСТ

- 1. ВНИМАНИЕ!** Не оставяйте детето без надзор!
- 2. ВНИМАНИЕ!** За да избегнете опасността от задушаване, свалете пластмасовото покритие, преди да използвате този артикул. Това покритие трябва да бъде унищожено или съхранявано далеч от бебета и деца!
- 3. ВНИМАНИЕ!** Този артикул е играчка и трябва да се сглобява само от възрастен.
- 4. ВНИМАНИЕ!** Подходящо за деца над 6 + месеца.
- 5. ВНИМАНИЕ!** Предотвратявайте достъпа до стълби, стъпала и неравни повърхности.
- 6. ВНИМАНИЕ!** Осигурете защита от всички камини, отоплителни и готварски уреди.
- 7. ВНИМАНИЕ!** Предотвратявайте сблъсъците със стъкло на врати, прозорци и мебели.
- 8. ВНИМАНИЕ!** Не използвайте артикула, ако някои компоненти са счупени или липсват.
- 9. ВНИМАНИЕ!** Не използвайте части за подмяна, различни от тези, одобрени от производителя или дистрибутора!

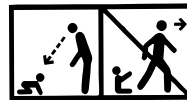

ВНИМАНИЕ! За да се избегнат евентуални рискове от нараняване или задушаване, не поставяйте този продукт в бебешкото легло или в кошарата за игра. Не прикачайте допълнителни шнурчета / въженца към играчката.

ВНИМАНИЕ! Малки части. Опасност от поглъщане и задавяне! Където е приложимо, отстранете пластмасовите държачи, конци и опаковката преди да дадете играчката на детето. Не променяйте играчката и не я закачайте за други предмети. Не мокрете играчката и отделението за батерии. Дръжте продукта далеч от директна слънчева светлина и от други източници на топлина. Не излагайте продукта на влага или вода. Използвайте този продукт само върху пода. Да се сглобява само от възрастен. Трябва да се носи предпазна екипировка. Да не се използва където има движение. 20 kg максимално тегло. Тази играчка няма спирачка, а само паркиращо устройство, ограничаващо движението на проходилката. Цветовете и съдържанието могат да се различават от показаните на снимките.

БДС EN 62115 , БДС EN 71-1,2,3 

ГРИЖА И ПОДДРЪЖКА

Почиствайте с чист, влажна кърпа с разтвор на вода и сапун. Не потапяйте във вода. Само повърхностно почистване. Не избелвайте. Не е подходящ за химическо чистене.



Пазете околната среда, като не изхвърляте този продукт с домашни отпадъци (2012/19/EU). Проверете препоръките на местните власти относно рециклирането (само в Европа).

ИНСТРУКЦИИ ЗА БЕЗОПАСНОСТ НА БАТЕРИИТЕ

СМЯНА НА БАТЕРИИТЕ

ВНИМАНИЕ! Батериите трябва да бъдат поставени в съответствие с посочената плънност "+" и "-" !

Съвет: Ние препоръчваме да се използва алкална батерия за по-дълъг живот.

ВНИМАНИЕ! Не позволявайте на детето да си играе с батериите!

При някои обстоятелства батериите може да протекат, което би могло да доведе до химическо изгаряне или повреждане на продукта. Моля, избягвайте протичане на батериите. Не смесвайте стари и нови батерии или различни типове такива: алкална батерия, стандартна

батерия (карбон-цинк) или зареждаща се батерия (никел-хром). Ако не използвате продукта дълго време, моля, отстранете батериите. Премахнете изтощените батерии от продукта. Моля, изхвърляйте ги на обозначени за това места. Не хвърляйте батериите в огън. Това би довело до избухване или протичане. Не причинявайте късо съединение в отделението за батерии.

Моля, използвайте типовете батерии, които ние препоръчваме. Не зареждайте батерии, които не подлежат на зареждане. Моля, извадете батериите преди да ги заредите.

Ако използвате преносима зареждаща се батерия, моля уверете се, че зареждането се извършва под контрола на възрастен.

Продуктът използва 2 X AA (LR6) 1,5 V батерии. (Не са включени в комплекта)

Трябва да използвате отвертка, за да смените батериите. (Не е включена в комплекта)

Vă rugăm să păstrați aceste instrucțiuni pentru referință ulterioară, întrucât conține informații importante !

CERINȚE DE SIGURANȚĂ

1. **ATENȚIE !** Nu lăsați copilul nesupravegheat !
 2. **ATENȚIE !** Pentru a evita riscul de sufocare, scoateți acoperirea din plastic înainte de a utiliza acest articol. Această acoperire trebuie distrusă sau depozitată departe de bebeluși și copii !
 3. **ATENȚIE !** Acest articol este jucărie și trebuie asamblat doar de către un adult.
 4. **ATENȚIE !** Potrivit copiilor în vârstă de peste 6 + luni.
 5. **ATENȚIE !** Preveniți accesul la scări, trepte și suprafețe neuniforme.
 6. **ATENȚIE !** Asigurați protecție împotriva șemineuri, încălzitoare și aparate de gătit .
 7. **ATENȚIE !** Preveniți coliziunile cu sticla pe uși, ferestre și mobilier.
 8. **ATENȚIE !** Nu utilizați articolul dacă are unele componente sparte sau lipsă.
 9. **ATENȚIE !** Nu utilizați piese de schimb altele decât cele aprobate de producător sau distribuitor !
- ATENȚIE !** Pentru evitarea eventualelor riscuri de rănire sau sufocare, nu așezați acest produs într-un pățut de copii sau într-un țarc de joaca. Nu atașați cabluri/frânghii suplimentare la jucărie.
- ATENȚIE !** Piese mici. Pericol de înghițire și sufocare! Dacă este cazul, îndepărtați suporturile din plastic, firele și ambalajul înainte de a oferi jucăria copilului. Nu modificați jucăria și nu o atașați de alte obiecte. Nu udați jucăria și compartimentul bateriei. Păstrați produsul departe de lumina directă a soarelui și alte surse de căldură. Nu expuneți produsul la umiditate sau apă. Utilizați acest produs numai pe podea. A se asambla numai de un adult. Trebuie purtat echipament de protecție. A nu se utiliza în locuri cu trafic. Greutate maximă 20 kg. Această jucărie nu este dotată cu frână, ci doar cu dispozitiv de parcare care restricționează mișcarea premergătorului. Culoarele și conținutul pot diferi de cele afișate în fotografii.



EN 62115 , EN 71-1,2,3 

GRIJI ȘI ÎNTREȚINERE

Curățați cu o lavetă curată, umedă, înmuiată cu o soluție de apă și săpun. Nu cufundați în apă. A se curăța doar pe suprafața. Nu albiți. Nu este potrivit pentru curățare chimică.



Protejați mediul prin a nu arunca acest produs împreună cu deșeurile menajere (2012/19 / UE). Verificați recomandările autorităților locale cu privire la reciclare (numai în Europa).

INSTRUCȚIUNI DE SIGURANȚĂ A BATERIEI

ÎNLOCUIREA BATERIILOR

ATENȚIE ! Bateriile trebuie instalate în conformitate cu polaritatea specificată "+" și " - " !

Recomandare: Vă recomandăm să utilizați o baterie alcalină pentru o durată mai lungă de viață.

ATENȚIE ! Nu permiteți copilului a se juca cu bateriile!

În anumite circumstanțe, bateriile se pot scurge, ceea ce ar putea duce la provocarea unor arsuri chimice sau deteriorarea produsului. Vă rugăm să evitați scurgerile bateriilor. Nu amestecați baterii vechi cu noi sau diferitelor tipuri de baterii: baterii alcaline, standard, baterie (carbon-zinc) sau baterii reîncărcabile (nichel-crom). Dacă nu utilizați produsul o perioadă lungă de timp, vă rugăm să scoateți bateriile. Scoateți bateriile descărcate din produs. Vă rugăm să le aruncați în zonele desemnate. Nu aruncați bateriile în foc. Aceasta ar putea provoca o explozie sau o scurgere. Nu scurtcircuitați compartimentul bateriei. Vă rugăm să utilizați tipurile de baterii pe care le recomandăm. Nu încărcați bateriile nereîncărcabile. Vă rugăm să scoateți bateriile înainte de a le încărca.

Dacă utilizați o baterie portabilă reîncărcabilă, vă rugăm să vă asigurați că încărcarea se face sub supravegherea unui adult.

Produsul folosește baterii 2 X AA (Lr6) 1,5 V. (Nu fac parte din set)

Pentru înlocuirea bateriilor trebuie folosită șurubelniță. (Nu face parte din set)

TROTTEUR ACTIF SPACE, veuillez conserver ce manuel pour référence future, car il contient des informations importantes ! **EXIGENCES DE SÉCURITÉ**

1. **ATTENTION !** Ne laissez pas l'enfant sans surveillance !
 2. **ATTENTION !** Pour éviter tout risque d'étouffement, retirez la couverture en plastique avant d'utiliser cet article. Cette couverture doit être détruite ou rangée hors de portée des bébés et des enfants !
 3. **ATTENTION !** Cet article est un jouet et ne doit être assemblé que par un adulte.
 4. **ATTENTION !** Convient aux enfants de plus de 6 mois.
 5. **ATTENTION !** Empêchez l'accès aux escaliers, aux marches et aux surfaces inégales.
 6. **ATTENTION !** Assurez une protection contre tous les foyers, appareils de chauffage et appareils de cuisson.
 7. **ATTENTION !** Prévenez les collisions avec le verre des portes, fenêtres et meubles.
 8. **ATTENTION !** N'utilisez pas l'article si certains composants sont cassés ou manquants.
 9. **ATTENTION !** N'utilisez pas de pièces de rechange autres que celles approuvées par le fabricant ou le distributeur !
- ATTENTION !** Pour réduire le risque de blessure ou d'étouffement, ne placez pas ce produit dans un berceau ou un parc pour bébé. N'attachez pas de cordons/des fils supplémentaires au jouet.
- ATTENTION !** Petites pièces. Danger d'avalement et d'étouffement ! Le cas échéant, retirez les supports en plastique, les fils et l'emballage avant de donner le jouet à l'enfant. Ne modifiez pas le jouet et ne l'attachez pas à d'autres objets. Ne mouillez pas le jouet et le compartiment à piles. Gardez le produit à l'abri de la lumière directe du soleil et d'autres sources de chaleur. N'exposez pas le produit à l'humidité ou à l'eau. Utilisez ce produit uniquement sur le sol. A monter uniquement par un adulte. Les équipements de protection doivent être portés. N'utilisez pas à l'endroit où il y a de circulation. Poids maximum 20 kg. Ce jouet n'a pas de frein, mais seulement un dispositif de stationnement qui limite le mouvement du trotteur. Les couleurs et le contenu peuvent différer de ceux présentés sur les photos.

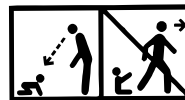

EN 62115 , EN 71-1,2,3



SOIN ET ENTRETIEN

Nettoyez avec un chiffon propre et humide avec une solution d'eau et de savon. Ne pas immerger dans l'eau, uniquement pour le nettoyage de surface. Ne pas javelliser. Ne convient pas au nettoyage à sec.



Protégez l'environnement en ne jetant pas ce produit avec les ordures ménagères (2012/19/UE). Vérifiez les recommandations des autorités locales sur le recyclage (Europe uniquement).

INSTRUCTIONS DE SÉCURITÉ DES PILES

REPLACEMENT DES PILES

ATTENTION ! Les batteries doivent être installées conformément aux spécifications

De polarité "+" et " - " !

Astuce : Nous vous recommandons d'utiliser une pile alcaline pour une durée de vie plus longue.

ATTENTION ! Ne laissez pas l'enfant jouer avec les piles !

Dans certaines circonstances, les piles peuvent fuir, ce qui peut entraîner des brûlures chimiques ou endommager le produit. Veuillez éviter les fuites de piles. Ne mélangez pas des piles anciennes et neuves ou des types différents : pile alcaline, pile standard

(carbone-zinc) ou batterie rechargeable (nickel-chrome). Si vous n'utilisez pas le produit pendant une longue période, veuillez retirer les piles. Retirez les piles déchargées du produit. Veuillez les jeter dans les zones désignées. Ne jetez pas les piles au feu. Cela provoquerait une explosion ou une fuite. Ne court-circuitiez pas le compartiment à piles. Veuillez utiliser les types de piles que nous recommandons. Ne chargez pas de piles non rechargeables. Veuillez retirer les piles avant de les charger.

Si vous utilisez une batterie rechargeable portable, assurez-vous que la charge est effectuée sous la surveillance d'un adulte.

Le produit utilise 2 piles AA (Lr6) 1,5 V. (Non inclus dans l'ensemble)

Vous devez utiliser un tournevis pour remplacer les piles. (Non inclus dans l'ensemble)

1. **ATTENZIONE!** Non lasciare mai il bambino senza sorveglianza!
 2. **ATTENZIONE!** Per evitare il pericolo di soffocamento, rimuovere la copertura di plastica prima di usare questo prodotto. Questa copertura deve essere distrutta o conservata lontano da neonati e bambini!
 3. **ATTENZIONE!** Questo prodotto è un giocattolo e deve essere assemblato solo da un adulto.
 4. **ATTENZIONE!** Adatto a bambini di età superiore a 6+ mesi.
 5. **ATTENZIONE!** Impedire l'accesso a scale, gradini e superfici non piani.
 6. **ATTENZIONE!** Garantire la protezione da tutti i caminetti, apparecchi di riscaldamento e di cottura.
 7. **ATTENZIONE!** Prevenire collisioni con i vetri di porte, finestre e mobili.
 8. **ATTENZIONE!** Non utilizzare il prodotto se alcuni componenti sono rotti o mancanti.
 9. **ATTENZIONE!** Non utilizzare delle parti di ricambio diverse da quelle approvate dal produttore o dal rivenditore!
- ATTENZIONE!** Per evitare qualsiasi rischio di lesione o di soffocamento, non posizionare questo prodotto nel lettino o nel box per bambini. Non attaccare dei fili / delle corde al giocattolo.
- ATTENZIONE!** Piccole parti. Pericolo di ingestione o soffocamento! Se applicabile, rimuovere i supporti di plastica, i fili e la confezione prima di dare il giocattolo al bambino. Non modificare il giocattolo e non attaccarlo ad altri oggetti. Non bagnare il giocattolo e il portabatterie. Tenere il prodotto lontano da diretta luce solare e da altre fonti di calore. Non esporre il prodotto a umidità o acqua. Utilizzare questo prodotto solo sul pavimento. Da assemblare solamente da adulti. Indossare equipaggiamento protettivo. Non usare in posti dove c'è circolazione. Peso massimo 20 kg. Questo giocattolo non ha freno, ma solo un dispositivo di parcheggio che limita i movimenti del girello. I colori ed il contenuto possono differire da quelli mostrati nelle foto.

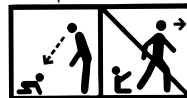

EN 62115 , EN 71-1,2,3

CURA E MANUTENZIONE

Pulire con un panno pulito e umido con una soluzione di acqua e sapone. Non immergere in acqua. Pulire solo la superficie. Non candeggiare. Non adatto al lavaggio a secco.



Proteggere l'ambiente non gettando questo prodotto insieme ai rifiuti domestici (2012/19/UE). Consultare le raccomandazioni delle autorità locali relative al riciclaggio (solo in Europa).

ISTRUZIONI SULLA SICUREZZA DELLE BATTERIE

SOSTITUZIONE DELLE BATTERIE

ATTENZIONE! Le batterie devono essere posizionate in conformità alla polarità indicata “+” e “-” !

Raccomandazione: Raccomandiamo di usare una batteria alcalina per una maggiore durata.

ATTENZIONE! Non permettere che il bambino giochi con le batterie!

In alcune circostanze, le batterie potrebbero perdere del liquido causando un'ustione chimica o danni al prodotto. Evitare le perdite dalle batterie. Non mescolare batterie vecchie e nuove o batterie di diverso tipo: batterie alcaline, batterie standard

(carbonio-zinco) o batterie ricaricabili (nicel-cromo). Se il prodotto non sia utilizzato per un lungo periodo, rimuovere le batterie. Rimuovere le batterie scariche dal prodotto. Si prega di smaltirle nei posti designati. Non gettare le batterie nel fuoco. Questo provocherebbe uno scoppio o una perdita. Non causare un corto circuito nel vano batterie. Per favore, utilizzare i tipi di batteria consigliati da noi. Non caricare le batterie non ricaricabili. Per favore, rimuovere le batterie prima di caricarle.

Se si utilizza una batteria ricaricabile portatile, assicurarsi che la ricarica sia effettuata sotto il controllo di un adulto.

Il prodotto utilizza 2 batterie AA (Lr6) da 1,5 V. (Non in corredo)

È necessario utilizzare un cacciavite per sostituire le batterie. (Non in corredo)



ΠΕΡΠΑΤΟΥΡΑ ΣΕ ΛΕΙΤΟΥΡΓΙΑ SPACE Οδηγίες χρήσης, Παρακαλώ, κρατήστε αυτές τις οδηγίες για μελλοντικό έλεγχο, επειδή περιέχουν σημαντικές πληροφορίες! **ΑΠΑΙΤΗΣΕΙΣ ΑΣΦΑΛΕΙΑΣ**

- 1. ΠΡΟΣΟΧΗ!** Μην αφήνετε το παιδί χωρίς επίβλεψη!
- 2. ΠΡΟΣΟΧΗ!** Για να αποφύγετε τον κίνδυνο πνιγμού, αφαιρέστε το πλαστικό κάλυμμα, πριν χρησιμοποιήσετε αυτό το προϊόν. Αυτό το κάλυμμα πρέπει να καταστραφεί ή να διατηρηθεί μακριά από μωρά και παιδιά!
- 3. ΠΡΟΣΟΧΗ!** Αυτό το προϊόν είναι παιχνίδι και πρέπει να συναρμολογείται μόνο από ενήλικο άτομο.
- 4. ΠΡΟΣΟΧΗ!** Κατάλληλο για παιδιά άνω των 6 + μηνών.
- 5. ΠΡΟΣΟΧΗ!** Αποτρέπετε την πρόσβαση σε σκάλες, σκαλοπάτια και ανομοιόμορφες επιφάνειες
- 6. ΠΡΟΣΟΧΗ!** Εξασφαλίστε προστασία από όλα τα τζάκια, θερμαντικά σώματα και συσκευές μαγειρικής.
- 7. ΠΡΟΣΟΧΗ!** Αποτρέπετε τις συγκρούσεις με γυαλιά πορτών, παραθύρων και επίπλων.
- 8. ΠΡΟΣΟΧΗ!** Μην χρησιμοποιείτε το προϊόν, σε περίπτωση που κάποιο στοιχείο είναι κομμένο ή λείπει.
- 9. ΠΡΟΣΟΧΗ!** Μην χρησιμοποιείτε ανταλλακτικά, τα οποία διαφέρουν από τα ανταλλακτικά που εγκρίθηκαν από τον κατασκευαστή ή από τον διανομέα!

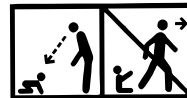

ΠΡΟΣΟΧΗ! Για να αποφύγετε ενδεχόμενο ρίσκο από τραυματισμό ή πνιγμό, μην τοποθετείτε αυτό το προϊόν στο κρεβατάκι μωρού ή στο κρεβατάκι παιχνιδιών. Μην συνδέετε συμπληρωματικά λουριά / σχοινάκια στο παιχνίδι. **ΠΡΟΣΟΧΗ!** Περιέχει μικρά εξαρτήματα. Υπάρχει κίνδυνος κατάποσης και πνιγμού! Όπου εφαρμόζεται, αφαιρέστε τα πλαστικά στοιχεία συγκράτησης, τα νήματα και την συσκευασία πριν δώσετε το παιχνίδι στο παιδί. Μην τροποποιείτε το παιχνίδι και μην αναρτάτε σε άλλα αντικείμενα. Μην βρέχετε το παιχνίδι και την θήκη μπαταριών. Κρατήστε το προϊόν μακριά από άμεση ηλιακή ακτινοβολία και από άλλες πηγές θερμότητας. Μην εκθέτετε το προϊόν σε υγρασία ή σε νερό. Χρησιμοποιήστε αυτό το προϊόν μόνο πάνω στο πάτωμα. Να συναρμολογείται μόνο από ενήλικο άτομο. Πρέπει να φοριούνται προστατευτικά ενδύματα. Να μην χρησιμοποιείται σε μέρη με κίνηση. Μέγιστο βάρος: 20 κιλών. Αυτό το παιχνίδι δεν έχει φρένα, αλλά μόνο συσκευή παρκαρίσματος, που περιορίζει τις κινήσεις της περπατούρας. Τα χρώματα και το περιεχόμενο μπορούν να διαφέρουν από τα χρώματα και το περιεχόμενο που απεικονίζονται στις φωτογραφίες.

EN 62115 , EN 71-1,2,3



ΦΡΟΝΤΙΔΕΣ ΚΑΙ ΣΥΝΤΗΡΗΣΗ

Καθαρίζετε με καθαρό, υγρό πανί με σαπουνόνερο. Μην βουτάτε σε νερό. Μόνο επιφανειακός καθαρισμός. Μην λευκάνετε. Δεν είναι κατάλληλο για καθαρισμό σε καθαριστήριο.



Φυλάξτε το περιβάλλον όπως δεν απορρίπτετε αυτό το προϊόν μαζί με οικιακά απορρίμματα (2012/19/EU). Ελέγξτε τις συστάσεις των τοπικών αρχών σε σχέση με την ανακύκλωση (μόνο στην Ευρώπη).

ΟΔΗΓΙΕΣ ΑΣΦΑΛΕΙΑΣ ΤΩΝ ΜΠΑΤΑΡΙΩΝ

ΑΝΤΙΚΑΤΑΣΤΑΣΗ ΤΩΝ ΜΠΑΤΑΡΙΩΝ

ΠΡΟΣΟΧΗ! Οι μπαταρίες πρέπει να τοποθετηθούν ανάλογα με την πολικότητά τους "+ " και " - " !

Συμβουλή: Εμείς συστήνουμε να χρησιμοποιείται αλκαλική μπαταρία για μεγαλύτερο κύκλο ζωής.

ΠΡΟΣΟΧΗ! Μην αφήνετε το παιδί να παίζει με τις μπαταρίες!

Σε ορισμένες περιπτώσεις οι μπαταρίες μπορούν να παρουσιάσουν διαρροή, το οποίο θα μπορούσε να οδηγήσει σε χημικό έγκαυμα ή βλάβη του προϊόντος. Παρακαλώ, αποφύγετε την διαρροή των μπαταριών. Μην αναμινύετε παλιές με καινούριες μπαταρίες ή μπαταρίες διαφορετικού τύπου: αλκαλική μπαταρία, κανονική μπαταρία (άνθρακα-ψευδάργυρο) ή επαναφορτιζόμενη μπαταρία (νικελίου-χρωμίου). Σε περίπτωση που δεν χρησιμοποιείτε το προϊόν για μεγάλο χρονικό διάστημα, παρακαλώ αφαιρέστε τις μπαταρίες. Αφαιρέστε τις εξαντλημένες μπαταρίες από το προϊόν. Παρακαλώ, απορρίπτετε τις μπαταρίες στα σημεία, τα οποία σημειώθηκαν προς τον σκοπό αυτό. Μην απορρίπτετε τις μπαταρίες σε φλόγα. Αυτό θα οδηγήσει σε έκρηξη ή σε διαρροή. Μην προκαλείτε βραχυκύκλωμα στην θήκη μπαταριών. Μην φορτίζετε μπαταρίες, οι οποίες δεν φορτίζονται. Παρακαλώ, βγάλτε τις μπαταρίες πριν την φόρτισή τους.

Σε περίπτωση που χρησιμοποιείτε φορητή επαναφορτιζόμενη μπαταρία, παρακαλώ βεβαιωθείτε, ότι η φόρτιση πραγματοποιείται υπό τον έλεγχο ενήλικου ατόμου.

Το προϊόν χρησιμοποιεί 2 X AA (Lr6) 1,5 V μπαταρίες. (Δεν περιλαμβάνονται στο σετ)

Πρέπει να χρησιμοποιείτε κατασβίδι, για να αντικαταστήσετε τις μπαταρίες. (Δεν περιλαμβάνεται στο σετ.)

1. **ВНИМАНИЕ!** Не оставлять ребенка без присмотра!
 2. **ВНИМАНИЕ!** Во избежание риска удушья снять пластиковое покрытие перед использованием этого изделия. Это покрытие должно быть уничтожено или храниться в недоступном для младенцев и детей месте!
 3. **ВНИМАНИЕ!** Изделие является игрушкой и должно быть собрано только взрослым.
 4. **ВНИМАНИЕ!** Подходит для детей старше 6 месяцев.
 5. **ВНИМАНИЕ!** Предотвращать доступ к лестницам, ступенькам и неровным поверхностям.
 6. **ВНИМАНИЕ!** Обеспечить защиту от любых каминов, обогревателей и кухонных приборов.
 7. **ВНИМАНИЕ!** Предотвращать столкновения со стеклами на дверях, окнах и мебели.
 8. **ВНИМАНИЕ!** Не использовать изделие, если какие-либо компоненты сломаны или отсутствуют.
 9. **ВНИМАНИЕ!** Не использовать запасные части, не одобренные производителем или дистрибьютором!
- ВНИМАНИЕ!** Чтобы избежать риска получения травмы или удушья, не помещать это изделие в детскую кроватку или игровой манеж. Не прикреплять к игрушке дополнительные шнуры/веревки.
- ВНИМАНИЕ!** Мелкие детали. Опасность проглатывания и удушья! Везде, где возможно, снять пластиковые держатели, нитки и упаковку, прежде чем дать игрушку ребенку. Не изменять игрушку и не подвешивать на другие предметы. Не допускать проникновения влаги в игрушку и батарейный отсек. Хранить изделие вдали от прямых солнечных лучей и других источников тепла. Не подвергать изделие воздействию влаги или воды. Использовать изделие только на полу. Сборка выполняется только взрослыми. Необходимо носить защитное снаряжение. Не использовать там, где есть движение. Максимальный вес: 20 кг. Игрушка не имеет тормоза, а только парковочное устройство, ограничивающее движение ходунков. Цвета и содержимое могут отличаться от представленных на фото.



EN 62115 , EN 71-1,2,3



ЧИСТКА И УХОД

Протереть чистой влажной тканью с мыльным раствором. Не погружать в воду. Чистить только снаружи. Не отбеливать. Не подходит для химчистки.



Защитите окружающую среду, не выбрасывая это изделие вместе с бытовыми отходами (2012/19/EC). Ознакомьтесь с рекомендациями местных властей по утилизации (только в Европе)

ИНСТРУКЦИИ ПО БЕЗОПАСНОСТИ ПРИ РАБОТЕ С БАТАРЕЙКАМИ

ЗАМЕНА БАТАРЕЕК

ВНИМАНИЕ! Батарейки должны быть установлены в соответствии с указанной полярностью «+» и «-»!

Совет: Мы рекомендуем использовать щелочные батарейки для увеличения срока службы.

ВНИМАНИЕ! Не разрешать ребенку играть с батарейками!

В некоторых случаях батарейки могут протечь, что может привести к химическим ожогам или повреждению изделия. Просьба избегать протекания батареек. Не смешивать старые и новые батарейки или батарейки разных видов: щелочные батарейки, стандартные батарейки

(углеродно-цинковые) или аккумуляторные батарейки (никель-хромовые). Если изделие не используется в течение длительного времени, следует извлечь из него батарейки. Извлечь разряженные батарейки из изделия.

Просьба утилизировать их в специально отведенных местах. Не бросать батарейки в огонь. Это может привести к взрыву или утечке. Не вызывать короткое замыкание в батарейном отсеке. Использовать виды батареек, которые рекомендованы. Не заряжать непerezаряжаемые батарейки. Извлечь батарейки перед их зарядкой.

Если используется портативная перезаряжаемая батарея, убедитесь, что зарядка осуществляется под присмотром взрослых.

В изделии используются 2 батарейки AA (Lr6) 1,5 В. (Не входят в комплект)

Для замены батареек необходимо использовать отвертку. (Не входит в комплект)

- 1. PAŽNJA!** Ne ostavljajte dete bez nadzora!
 - 2. PAŽNJA!** Da biste izbegli rizik od gušenja, skinite plastični poklopac pre upotrebe ovog predmeta. Ovaj poklopac se mora uništiti ili čuvati van domašaja beba i dece!
 - 3. PAŽNJA!** Ovaj predmet je igračka i treba da ga sastavlja samo odrasla osoba.
 - 4. PAŽNJA!** Pogodno za decu stariju od 6+ meseci.
 - 5. PAŽNJA!** Sprečite pristup stepenicama, stepenicama i neravnim površinama.
 - 6. PAŽNJA!** Obezbedite zaštitu od svih kamina, grejača i uređaja za kuvanje.
 - 7. PAŽNJA!** Sprečite sudare sa staklom na vratima, prozorima i nameštajem.
 - 8. PAŽNJA!** Nemojte koristiti predmet ako su neke komponente pokvarene ili nedostaju.
 - 9. PAŽNJA!** Ne koristite rezervne delove osim onih koje je odobrio proizvođač ili distributer!
- PAŽNJA!** Da biste smanjili rizik od povreda ili gušenja, nemojte stavljati ovaj proizvod u krevetac za bebe ili ogradu za igru. Nemojte pričvršćivati dodatne kablove/užad na igračku.

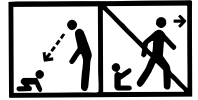

PAŽNJA! Mali delovi. Opasnost od gutanja i gušenja! Gde je primenljivo, uklonite plastične držače, konce i pakovanje pre nego što date igračku detetu. Nemojte modifikovati igračku ili je pričvršćivati na druge predmete. Nemojte kvasiti igračku i odeljak za baterije. Držite proizvod dalje od direktne sunčeve svetlosti i drugih izvora toplote. Ne izlažite proizvod vlazi ili vodi. Koristite ovaj proizvod samo na podu. Da ga sastavlja samo odrasla osoba. Mora se nositi zaštitna oprema. Ne koristite tamo gde ima kretanja. 20 kg maksimalne težine. Ova igračka nema kočnicu, već samo parking uređaj koji ograničava kretanje šetača. Boje i sadržaj se mogu razlikovati od onih prikazanih na fotografijama.

EN 62115 , EN 71-1,2,3



NEGA I ODRŽAVANJE

Očistite čistom, vlažnom krpom sa rastvorom sapuna i vode. Ne potapajte u vodu, samo površinsko čišćenje. Ne izbeljivati. Nije pogodno za hemijsko čišćenje.



Zaštitite životnu sredinu tako što ćete ovaj proizvod ne odlagati sa kućnim otpadom (2012/19/EU).
Proverite preporuke lokalnih vlasti o reciklaži (samo za Evropu).

SIGURNOSNA UPUTSTVA ZA BATERIJE

ZAMENA BATERIJE

PAŽNJA! Baterije moraju biti postavljene u skladu sa navedenim polaritet "+" i "-"!

Savet: Preporučujemo korišćenje alkalne baterije za duži vek trajanja.

PAŽNJA! Ne dozvolite detetu da se igra sa baterijama!

U nekim okolnostima, baterije mogu da iscuru, što može dovesti do hemijskih opekotina ili oštećenja proizvoda. Izbegavajte curenje baterija. Ne mešajte stare i nove baterije ili različite tipove: alkalne baterije, standardne baterija (ugljen-cink) ili punjiva baterija (nikl-hrom). Ako proizvod ne koristite duže vreme, uklonite baterije. Uklonite ispražnjene baterije iz proizvoda. Molimo da ih odložite na za to predviđena mesta. Ne bacajte baterije u vatru. To bi izazvalo eksploziju ili curenje. Ne pravite kratki spoj u odeljku za baterije. Koristite tipove baterija koje preporučujemo. Ne puniti baterije koje se ne mogu puniti. Izvadite baterije pre punjenja.

Ako koristite prenosivu punjivu bateriju, uverite se da se punjenje vrši pod nadzorom odrasle osobe.

Proizvod koristi 2 X AA (Lr6) 1,5 V baterije. (Nisu uključene u komplet)

Za zamenu baterija morate koristiti odvijač. (Nije uključen u komplet)

1. **FIGYELEM!** Ne hagyja felügyelet nélkül a gyermeket!
2. **FIGYELEM!** A fulladás veszélyének elkerülése érdekében távolítsa el a műanyag fedelet, mielőtt ezt az elemet használná. Ezt a fedelet meg kell semmisíteni, vagy csecsemőktől és gyermekektől elzárva kell tárolni!
3. **FIGYELEM!** Ez a termék játék, és csak felnőtt szerelheti össze.
4. **FIGYELEM!** Alkalmas 6 hónaposnál idősebb gyermekek számára.
5. **FIGYELEM!** Akadályozza meg a lépcsőházhoz, lépcsőkhöz és egyenetlen felületekhez való hozzáférést.
6. **FIGYELEM!** Biztosítson védelmet minden kandallóval, fűtőtesttel és főzőberendezéssel szemben.
7. **FIGYELEM!** Kerülje el az üvegekkel való ütközést az ajtókon, ablakokon és bútorokon.
8. **FIGYELEM!** Ne használja a terméket, ha egyes alkatrészei eltörtek vagy hiányoznak.
9. **FIGYELEM!** Ne használjon a gyártó vagy a forgalmazó által jóváhagyottaktól eltérő cserealkatrészeket!

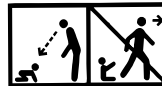

FIGYELEM! A sérülés vagy fulladás kockázatának csökkentése érdekében ne helyezze ezt a terméket babaágyba vagy játszótérbe. Ne rögzítsen extra zsinórt/kötelet a játékhoz.

FIGYELEM! Apró alkatrészek. Lenyelés és fulladásveszély! Adott esetben távolítsa el a műanyag tartókat, szálakat és a csomagolást, mielőtt a játékot a gyermeknek adná. Ne módosítsa a játékot, és ne rögzítse más tárgyakhoz. Ne nedvesítse be a játékot és az elemtartót Tartsa távol a terméket közvetlen napfénytől és egyéb hőforrásoktól. Ne tegye ki a terméket nedvességnek vagy víznek. Ezt a terméket csak a padlón használja. Csak felnőtt szerelheti össze. Védőfelszerelést kell viselni. Ne használja olyan helyen, ahol mozgás van. 20 kg maximális súly. Ebben a játékban nincs fék, hanem csak parkolóeszköz, amely korlátozza a járóka mozgását. A színek és a tartalom eltérhet a képeken láthatótól.

EN 62115 , EN 71-1,2,3



GONDOZÁS ÉS KARBANTARTÁS

Tisztítsa meg egy tiszta, nedves ruhával, szappanos vízzel. Ne merítse vízbe. Csak felülettisztítás alkalmasság. Ne használjon fehérítőt. Vegytisztításra nem alkalmas.



Védje a környezetet azzal, hogy ezt a terméket ne dobja a háztartási hulladékkal együtt (2012/19 / EU). Ellenőrizze a helyi hatóságok újrahasznosítási ajánlásait (csak Európában).

BIZTONSÁGI UTASÍTÁSOK AZ AKKUMULÁTOROK HASZNÁLATÁRÓL

AKKUMULÁTOR CSERE

FIGYELEM! Az akkumulátorokat az előírásoknak megfelelő

polaritással "+" és "-" kell behelyezni!

Tipp: Azt javasoljuk, hogy alkáli elemet használjon a hosszabb élettartam érdekében.

FIGYELEM! Ne engedje, hogy a gyermek játsszon az elemekkel!

Bizonyos körülmények között az elemek szivároghatnak, ami vegyi égési sérüléseket vagy a termék károsodását okozhatja. Kérjük, kerülje az elemek szivárgását. Ne használjon együtt régi és új elemeket vagy különböző típusú elemeket: alkáli elem, normál elem

(szén-cink) vagy újratölthető elem (nikkel-króm). Ha hosszabb ideig nem használja a terméket, vegye ki az elemeket. Vegye ki a lemerült elemeket a termékből. Kérjük, dobja ki őket az erre kijelölt helyre. Ne dobja tűzbe az elemeket. Ez robbanást vagy szivárgást okozhat. Ne okozzon rövidzárást az elemtartóban. Kérjük, az általunk javasolt típusú elemeket használja. Ne töltsön nem újratölthető elemeket. Kérjük, töltés előtt távolítsa el az akkumulátorokat.

Ha hordozható újratölthető akkumulátort használ, győződjön meg arról, hogy a töltés felnőtt felügyelete mellett történik. A termék 2 db AA (Lr6) 1,5 V-os elemmel működik. (Nem tartalmazza a készlet)
Az elemek cseréjéhez csavarhúzó kell használni. (Nem tartalmazza a készlet)

www.lorelli.eu



find us on

Didis Ltd.
Bulgaria, Shumen, 6 Trakia-iztok Street
Phone: +359 54 850 830
e-mails: home.market@didis-ltd.com;
export@didis-ltd.com

Дидис ООД
България, Шумен, "Тракия-изток" 6
Тел. +359 54 850 830
e-mails: home.market@didis-ltd.com;
export@didis-ltd.com

Unic importator in Romania
DIDIS INTERNATIONAL
Strada Sfântul Pantelimon Nr.1
Oras Pantelimon, Judetul Ilfov
Phone: +40 21 211 65 60
Fax: +40 21 210 65 62
E-mail: office@didis.ro