



# SMART

toy scooter



## MANUAL INSTRUCTION

designed in EU

V1.3

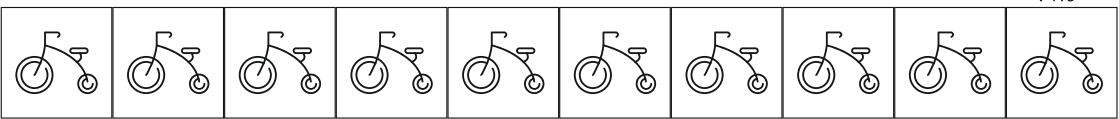

# CONTENT / СЪДЪРЖАНИЕ

<b>EN</b>	Manual Instruction.....	5
<b>BG</b>	Инструкция за употреба.....	7
<b>RO</b>	Instrucțiuni de utilizare.....	9
<b>GR</b>	ΟΔΗΓΙΕΣ ΧΡΗΣΗΣ ΚΑΡΕΚΛΑΣ.....	11
<b>RU</b>	Инструкция по эксплуатации.....	13
<b>SRB HR</b> <b>ME BIH</b>	Uputstvo za upotrebu.....	15



**BG**-Сканирайте QR кода, за да получите повече информация за продукта и инструкция за употреба на повече езици. Изтеглете приложението QR сканер на устройството си.

**EN**-Scan the QR code to get more product information and manual instruction in more languages. Download QR Scanner App onto your device.

#### **SRB/HR/ME/BIH**

Skenirajte QR kod kako bi ste dobili više informacija o proizvodu i uputstva za upotrebu na više jezika. Preuzmite aplikaciju QR Scanner na svoj uređaj.

**IT**-Scansiona il codice QR per ottenere maggiori informazioni sul prodotto e istruzioni manuali in più lingue. Scarica l'app QR Scanner sul tuo dispositivo.

**GR**-Σάρωση του κώδικα QR για περισσότερες πληροφορίες σχετικά με το προϊόν και οδηγίες χρήσης σε περισσότερες γλώσσες. Κατεβάστε την εφαρμογή QR Scanner στη συσκευή σας.

**FR**-Scannez le code QR pour obtenir plus d'informations sur le produit et le manuel d'utilisation (disponible en plusieurs langues). Téléchargez l'application QR Scanner sur votre appareil

**HU**-A QR-kód beszkennelésével bővebb információkhoz és összeszerelési útmutatóhoz juthat további nyelveken. Amennyiben szükséges, töltsön le a QR-kód olvasó alkalmazást a készülékére.

**RU**-Отсканируйте QR-код, чтобы получить больше информации о продукте и инструкции по эксплуатации на других языках. Загрузите приложение QR Scanner на свое устройство.

**DE**-Um weitere Produktinformationen sowie die Bedienungsanleitung in weiteren Sprachen zu erhalten, bitten wir Sie den QR-Code zu scannen. Bitte downloaden Sie die QR Scanner-App auf Ihr Handy oder Tablet.

**NL** -Scan de QR code voor meer productinformatie en de handleiding in meerdere talen. Download de QR scanner app op je apparaat om te scannen.

**RO**-Scanati codul QR pentru a obtine mai multe informatii despre produs si manualul de instructiuni in mai multe limbi. Descarcati aplicatia QR Scanner pe dispozitivul dvs.

**AL**-Skanoni kodin QR për të marrë më shumë informacion rreth produktit dhe për të hapur manualin në më shumë gjuhë. Shkarkoni aplikacionin QR Scanner në celularin tuaj.

**PL**-Zeskanuj kod QY, aby otrzymać więcej informacji, oraz instrukcję użytkowania w większej ilości języków. Pobierz aplikację skanera kodów QR na twoje urządzenie.

**MK**-Скенирај го QR кодот за да добиеш повеќе информации за производот и упатство за користење, на повеќе јазици. Симнете ја апликацијата QR Scanner App на вашиот уред.

**TR**-Detaylı ürün bilgisi ve çoklu dilde kullanma klavuzu için QR kodu okutunuz. QR barkod okuyucuyu cihazınıza indiriniz.

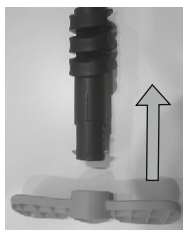
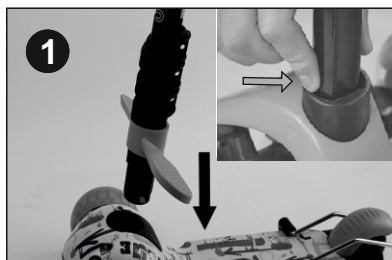
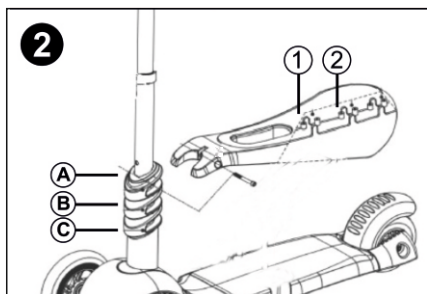
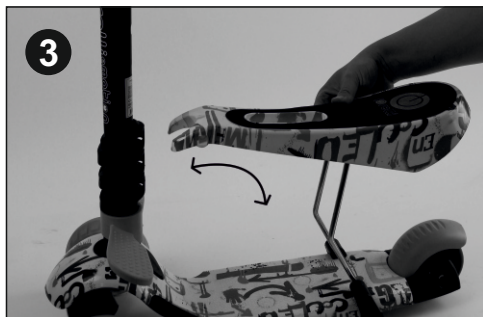
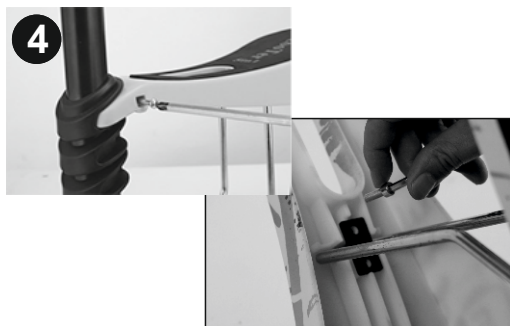
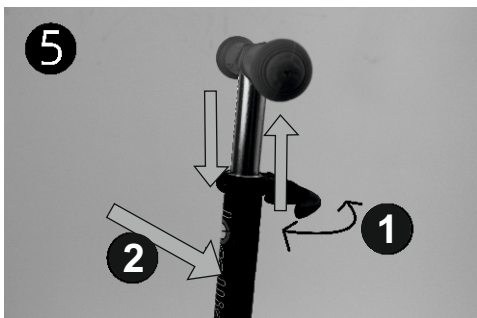
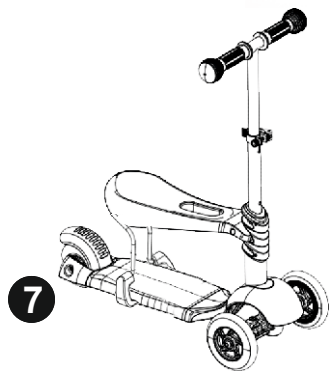
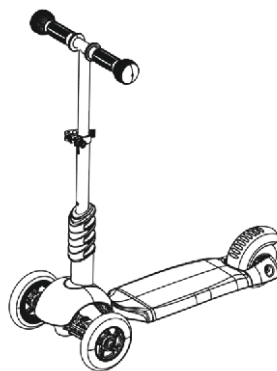

**A****1****2****3****4****5****6****8****7****3**

## PARTS AND TOOLS

- Handlebar stem 1pc. (position 1)
- Seat 1pc. (position 2)
- Scooter body set 1pc (position 3)
- Plate -1 pc.; Hexagon bolt M5x14 - 2 pcs.
- 1pc Screw M5x60/24 and 1pc square nut M5 for the seat (Position 5)
- Combined Tool (Allen key and X Screwdriver) 1pc.(Position 6)
- Foot rest -1pc. (Position 7)

## ЧАСТИ

- Кормилно стъбло 1бр. (позиция 1)
- Седалка 1бр. (позиция 2)
- Окомплектован корпус на тротинетката 1бр.(Позиция 3)
- Пластина -1бр.; Болт с вътрешен шестостен M5x14 - 2бр. (Позиция 4)
- 1бр.Винт M5x60/24 и 1бр. квадратна гайка M5 за седалка (Позиция 5)
- Комбиниран Инструмент (Шестограм и „X“ отвертка) 1бр.(Позиция 6)
- Стъпелка - 1бр. (Позиция 7)

## PIESE

- Máneta cârmei – 1 buc. (poziție 1)
- Scaun – 1 buc. (poziție 2)
- Setul carcasei trotinetei – 1 buc. ( poziție 3)
- Placă -1 buc.; Şurub hexagonal interior M5x14 – 2 buc. (poziție 4)
- 1 buc. şurub M5x60/24 şi 1 buc. piuliţă cu laturi pătrate M5 pentru scaan (poziție 5)
- Instrument combinat (Cheie hexagonală şi şurubelniţă „X”) – 1 buc.( poziție 6)
- Suport de picioare – 1 buc. ( poziție 7)

## ΕΞΑΡΤΗΜΑΤΑ

- Αξονας τιμονιού - 1 τεμ. (θέση 1)
- Κάθισμα -1 τεμ. (θέση 2)
- Πλήρες κυρίως σώμα ποταπιού - 1 τεμ. (θέση 3)
- Πλάκα -1 τεμ.; Βίδα με εσωτερικό εξήγωνο M5x14 – 2 τεμ. (θέση 4)
- 1 τεμ. βίδα M5x60/24 και 1 τεμ. τετραγώνο παξιμάδι M5 για κάθισμα (θέση 5)
- Συνδυαστικό εργαλείο (εξήγωνο και σταυροκατάβιδο) 1 τεμ. (θέση 6)
- Στήπια - 1 τεμ. (θέση 7)

## ЧАСТИ

- Рулевая стойка – 1 шт. (Позиция 1)
- Сиденье – 1 шт. (Позиция 2)
- Укомплектованный корпус самоката – 1 шт. (Позиция 3)
- Пластина – 1 шт.; Болт с внутренним шестигранником M5x14 – 2 шт. (Позиция 4)
- Винт M5x60/24 – 1 шт. и квадратная гайка M5 для сиденья – 1 шт. (Позиция 5)
- Комбинированный инструмент (шестигранник и X крестовая отвертка) – 1 шт. (Позиция 6)
- Ступенька – 1 шт. (Позиция 7)

## DELOVI

- Guvernal 1kom. (pozicija 1)
- Sedište 1kom. (pozicija 2)
- Kompletirano telo trotinete 1kom.(Pozicija 3)
- Tanjir -1 komad; Šestougaoni vijak M5x14- 2 kom.(Pozicija 4)
- 1kom.Zavrtanj M5x60/24 i 1kom. kvadratni navrtanj M5 za sedište (Pozicija 5)
- Kombinovani instrument (Šestogram i „X“ odvijač) 1kom.(Pozicija 6)
- Stepjenik - 1 kom. (Pozicija 7)

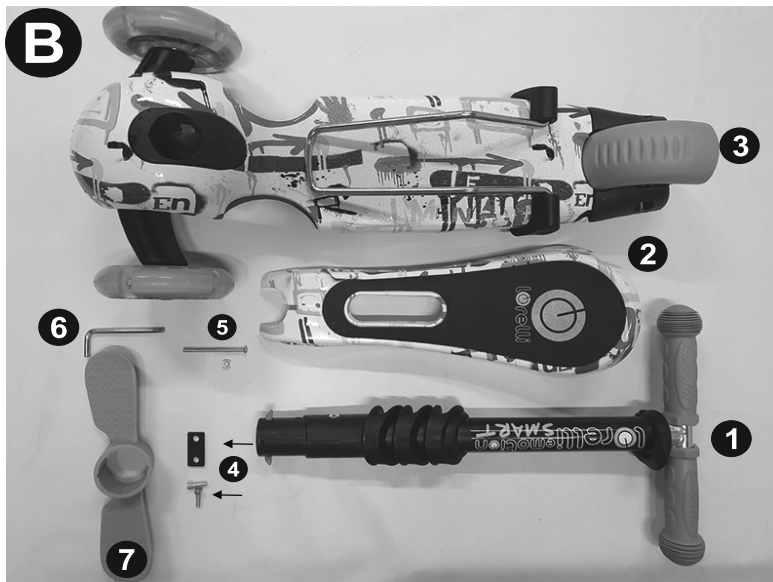

### IMPORTANT – READ CAREFULLY AND KEEP FOR FUTURE REFERENCE!

#### WARNING

**WARNING!** Read and follow all the warnings and instructions written in this manual before using the scooter!

**WARNING!** You shall read, follow or understand all the basic operational instructions and warnings stated in this manual, otherwise there is a serious risk of injuries as a result of collisions, falls or loss of control.

**WARNING!** The common sense and the good judgement are very important to avoid any accident or injury!

**WARNING!** The product should be properly assembled by an adult!

**WARNING!** Never leave the child unattended!

**WARNING!** To be used only under the direct adult supervision!

**WARNING!** Keep your fingers and toes away from all moving parts of the scooter!

**WARNING!** Do not modify the product!

**WARNING!** Protective equipment should be worn (helmets, gloves, knee-pads, elbow-pads).

Not to be used in traffic. 20 kg max.

**WARNING!** Maximum weight : 20 kg., Age: 3+ years!

**WARNING!** The scooter shall be used with caution, since skill is required to avoid falls or collisions causing injury to the user or third parties.

**WARNING!** Before each use please inspect the suspension, the fastening and the fixing of the components and of the locking devices, because in the course of time they may lose their effectiveness.

**WARNING!** Do not ride in darkness !

**WARNING!** Not suitable for children under 36 months. Small parts. Risk of falling.

**WARNING!** Images on the title page and in the instruction manual are only illustrative and may differ from the real product.



EN 71



#### IMPORTANT NOTE AND ADVICES



- Use the product on suitable surfaces: flat, clean, dry and where possible away from other road users.
- Be very careful when riding on wet surfaces due to reduced wheels traction and braking action!
- Keep away from roads or where there is incoming traffic.
- Do not ride on slippery surface.
- Avoid riding on stairs as the scooter might overturn causing serious injuries.
- Use at least the following protective equipment: hand/wrist, knee, head and elbow protection.
- Please check that the steering system is correctly adjusted and that all connection components are firmly secured and not broken.
- Make sure that you are ready for use in order to avoid pitching or entrapment.
- Always wear shoes.
- Mechanism to reduce speed will get hot from continuous use, do not touch after braking!
- The product shall be use from only 1 person!
- The product is not intended for extreme sports!
- Please keep your feet on the scooter plate and never ride whit one single hand!

## SERVICING AND MAINTENANCE

**PLEASE NOTE, THE REGULAR MAINTENANCE ENHANCES THE SAFETY OF THE TOY SCOOTER.**

- Please check and tighten periodically the self-locking nuts and other self-locking fixings as they may lose their effectiveness.
- Replace the bearings if they are outworn! **WARNING!** - Bearings and wheels are consumable and will not be warranted!
- No modifications other than to the manufacturer's instructions shall be made.
- It is advised to inspect and maintain the scooter before use.
- Do not keep the scooter under direct sunlight or in wet places for a long time. The scooter may be damaged.
- Clean the scooter periodically and keep it dry.
- It is advised to use periodically oil for lubrication.
- You may use damp cloth and a mild detergent for cleaning the product.

## SAFETY RIDING

- This scooter shall not be used on public highways. Otherwise you can cause a traffic accident. Death or serious injury can occur!
- Do not ride the product under the influence of alcohol, drugs or medicines.
- Avoid uneven pavements or pot-holes, as this may cause you to lose control of the scooter.
- Do not ride the scooter in bad weather conditions, like strong wind, heavy rain or snow.
- Please do not use the scooter or slow down the speed if the surface are poor.
- Don't carry anything in your hand while riding the scooter. Always ride it with both hands.
- Avoid the using of earphones/ headphones as they may restrict your hearing.
- Do not wear loose/ hanging clothing or scarves, as they may get caught in the wheels.
- When you are riding near parked vehicles, look out for car doors which can be opened.
- Ensure that there are no broken components and that the locking devices are engaged.
- The product is intended for users 3+ years old , 20 kg max.

## BRAKING

Picture A6 .The rear wheel cover functions as a brake , apply the brake by stepping on the brake pedal (rear wheel cover).Before the first riding of your scooter it is recommended to train the applying of the brake at various speeds and in an open area, free from people and objects.**IMPORTANT!** Faster speeds require longer braking distances.**Gradually** press the brake mechanism with your foot. Sudden braking on low-traction surfaces ( wet ,sandy ) may cause wheel slips or falls.When the seat is mounted, the braking is by feet.

## CHILD SAFETY

- Never leave the child unattended.
- Always check the product for any loose screws, nuts and bolts before letting your child ride it.
- Instruct your child how to ride the scooter safely and make sure your child is capable of riding it.
- Make sure your child wear protective equipment to avoid injuries incl. helmets, gloves, knee-pads, elbow-pads.
- Never let your child ride the scooter on the road.

## ASSEMBLY

### ASSEMBLY

Important! You have the opportunity to choose from 5 height adjustment options of the seat. The following combinations are possible: C+2, B+1, B+2 A+1, A+2 (see Photo A2).

- Put the handlebar stem through the hole in the foot rest
- Put the handlebar stem through the provided hole on the scooter's body, press the locking button and press down the stem until you hear a "Click" sound (Picture A1)
- Insert by pressing the front of the seat on the desired height position (Picture A3) and then mount the seat to the handlebar stem with a bolt and nut ( B5). Insert the support leg on the desired position under the seat, mount the plate with the bolts (picture A4) using the tool provided (B6).

### **HEIGHT ADJUSTMENT**

**Step 1 - Make sure you release the locking mechanism.** (Picture A5-1)

Step 2 - Press the button (Photo A5-2) and select from the 3 positions by moving up or down.

Step 3 - Make sure the locking mechanism is closed. (Picture A5-1)

### **REMOVING THE SEAT**

- Remove the seat from the steering stem (Picture A4) and then remove the metal seat mounting by 4pcs. screwdriver bolts ( Picture A8)

# ВАЖНО! ПРОЧЕТЕТЕ ВНИМАТЕЛНО И ЗАПАЗЕТЕ ЗА БЪДЕЩИ СПРАВКИ.

## ВНИМАНИЕ

**ВНИМАНИЕ!** Прочетете и следвайте всички предупреждения и инструкции, написани в това ръководство, преди да използвате тротинетката!

**ВНИМАНИЕ!** Трябва да прочетете, следвате или разбирате всички основни експлоатационни инструкции и предупреждения, посочени в това ръководство, в противен случай съществува сериозен риск от наранявания в резултат на сблъсъци, падания или загуба на контрол.

**ВНИМАНИЕ!** Здравият разум и добрата преценка са много важни, за да се избегне злополука или нараняване!

**ВНИМАНИЕ!** Продуктът трябва да бъде сглобен правилно от възрастен!

**ВНИМАНИЕ!** Никога не оставяйте детето без надзор!

**ВНИМАНИЕ!** Да се използва само под прякото наблюдение на възрастни!

**ВНИМАНИЕ!** Дръжте пръстите на ръцете и краката далеч от всички подвижни части на тротинетката!

**ВНИМАНИЕ!** Не модифицирайте продукта!

**ВНИМАНИЕ!** При употреба следва да се носят предпазни средства (каска, ръкавици, наколенници, налакътници). Да не се използват по платното за движение на превозни средства. Максимум 20 кг.!

**ВНИМАНИЕ!** Максимално тегло 20 кг., Възраст: 3+ години!

**ВНИМАНИЕ!** Скутерът се използва с повишено внимание, тъй като се изисква умение за избягване на падания или сблъсъци, причиняващи наранявания на потребителя или трети страни!

**ВНИМАНИЕ!** Преди всяка употреба, инспектирайте окачването, закрепването и фиксирането на компонентите и заключващите устройства, тъй като с течение на времето те могат да загубят своята ефективност.

**ВНИМАНИЕ!** Не Карайте в мрак!

**ВНИМАНИЕ!** Неподходящо за деца под 36 месеца. Малки части. Опасност от падане

**ВНИМАНИЕ!** Изображенията на заглавната страница и вътре в инструкцията са примерни и може да се различават от действителния продукт.



БДС EN 71 

## ВАЖНА ЗАБЕЛЕЖКА И СЪВЕТИ

- Използвайте продукта върху подходящи повърхности: плоски, чисти, сухи и където е възможно далеч от други участници в движението.
- Бъдете много внимателни, когато карате по мокри повърхности поради намалено сцепление на колелата и спирано действие!
- Дръжте далеч от пътища или където има входящ трафик.
- Не карайте по хлъзгава повърхност.
- Избягвайте карането по стълби, тъй като скутерът може да се преобърне, причинявайки сериозни наранявания.
- Използвайте най-малко следното защитно оборудване: каска, ръкавици, наколенници, налакътници
- Моля, проверете дали кормилната уредба е правилно настроена и всички компоненти на връзката са здраво закрепени и не са счупени.
- Уверете се, че сте подготвени за употреба, за да избегнете инциденти или нараняване.
- Винаги носете обувки.
- Механизмът за намаляване на скоростта ще се нагрее при продължителна употреба, не пипайте след спиране!
- Продуктът трябва да се използва само от 1 човек!
- Продуктът не е предназначен за екстремни спортове!
- Моля, дръжте краката си върху дъската на Тротинетката и никога не карайте с една ръка!

## ПОДДРЪЖКА И ОБСЛУЖВАНЕ

### МОЛЯ, ИМАЙТЕ ПРЕДВИД, РЕГУЛЯРНАТА ПОДДРЪЖКА УВЕЛИЧАВА БЕЗОПАСНОСТТА НА ТРОТИНЕТКАТА.

- Проверявайте и затягайте периодично самозаклучващите се гайки и другите фиксиращи елементи, тъй като те могат да загубят своята ефективност.
- Заменете лагерите, ако е необходимо ! **ВНИМАНИЕ!** - Лагерите и колелата са консумативи и няма да бъдат включени в гаранцията !
- Не се правят промени, различни от инструкциите на производителя.
- Препоръчва се да проверите и поддържате скутера преди употреба.
- Не съхранявайте скутера дълго време под пряка слънчева светлина или на влажни места. Скутерът може да се повреди.
- Почиствайте скутера периодично и го поддържайте сух.
- Можете да използвате влажна кърпа и мек почистващ препарат за почистване на продукта.

## РЪКОВОДСТВО ЗА БЕЗОПАСНА УПОТРЕБА

- Този скутер не трябва да се използва по платното за движение на превозни средства, в противен случай може да причините пътен инцидент. Може да последва смърт или опасно нараняване.
- Не карайте продукта под въздействието на алкохол, наркотици или лекарства.
- Избягвайте неравномерни настилки или дупки, тъй като това може да доведе до загуба на контрол върху тротинетката.
- Не карайте тротинетката при лоши метеорологични условия, като силен вятър, силен дъжд или сняг.
- Моля, не използвайте тротинетката или намалете скоростта, ако условията по повърхността за каране са лоши.
- Продуктът е предназначен за потребители на възраст 3+ , 20кг. максимум.
- Не носете нищо в ръка, докато карате тротинетката. Винаги я карайте с две ръце.
- Избягвайте използването на слушалки, тъй като те могат да ограничат слуха ви.
- Не носете свободни / висящи дрехи или шалове, тъй като те могат да се захванат в колелата.
- Когато се движите в близост до паркирани превозни средства, внимавайте за вратите им, които могат да се отворят.
- Уверете се, че няма счупени компоненти и че заключващите устройства са изправни.

## МЕТОД ЗА СПИРАНЕ

Капакът на задните колела функционира като спирачка, задействайте като стъпвате върху нея(снимка А6). Преди първото каране на вашия скутер се препоръчва да тренирате прилагането на спирачката с различни скорости и на открито, без хора и предмети. **ВАЖНО**, по-високите скорости изискват по-дълги спирачни разстояния! С петата на крака **постепенно** упражнете натиск върху спирачния механизъм. Внезапното спиране на повърхности с ниско сцепление (мокри, пясъчни) може да причини хлъзгане, загуба на контрол и падане .При вариант с монтирана седалка спирането става посредством крака.

## БЕЗОПАСНОСТ НА ДЕТЕТО

- Никога не оставяйте детето без надзор и не позволявайте на детето да кара скутер по пътното платно.
- Винаги проверявайте продукта за разхлабени винтове, гайки и болтове, преди да оставите детето да го кара.
- Инструктирайте детето си как да кара безопасността на тротинетката и се уверете, че детето ви е способно да го кара.
- Уверете се, че детето ви носи защитни средства, за да избегне наранявания вкл. каска, ръкавици, наколенки и налакътници

## МОНТАЖ

**РАЗГЪВАНЕ-ВАЖНО!** Имате възможност да направите избор между 5 опции за регулация на седалката във височина. Следните комбинации са възможни: С+2, В+1, В+2 А+1, А+2 (вижте снимка А2).

- Прекарайте кормилното стъбло през отвора на стъпката
- Прекарайте кормилното стъбло през предвиденият отвор на корпуса на тротинетката, натиснете фиксиращия бутон и натиснете надолу стъблото докато чуете звук „Клик“(Снимка А1)
- Вкарайте с натиск предната част на седалката в желаната позиция за височина (Снимка А3) и след това монтирайте седалката към кормилното стъбло (Снимка А4) с болт и гайка (В5).Вкарайте опорния крак в желаната позиция под седалката, монтирайте пластината с болтовете (снимка А4) посредством предоставения инструмент (В6).

### РЕГУЛИРАНЕ НА ВИСОЧИНА

**1-ва стъпка** - Уверете се, че сте освободили заключващия механизъм. (Снимка А5-1)

**2-ра стъпка** -Натиснете бутона(Снимка А5-2) и изберете от 3те позиции като движите нагоре или надолу.

**3-та стъпка** - Уверете се, че заключващият механизъм е затворен. (Снимка А5-1)

### ПРЕМАХВАНЕ НА СЕДАЛКАТА

- **Демонтирайте седалката от кормилното стъбло** (Снимка А4) след което демонтирайте металната опора на седалката монтирана с 4бр. болтове посредством отверка (Снимка А8)



# RO IMPORTANT! VĂ RUGĂM SĂ CITIȚI CU ATENȚIE ACESTE INSTRUCȚIUNI ȘI A LE PĂSTRA PENTRU CONSULTĂRI VIITOARE.

## ATENȚIE

**ATENȚIE!** Citiți și respectați toate avertizările și instrucțiunile, conținute în acest manual, înainte de a utiliza trotineta !

**ATENȚIE!** Trebuie să citiți, respectați sau înțelegeți toate instrucțiunile și avertizările principale de exploatare, menționate în cadrul manualului, în caz contrar este prezent riscul serios de producerea unor vătămări în urma unor impacturi, căderi sau pierdere de control.

**ATENȚIE!** Bunul simț și judecata sunt foarte importante pentru prevenirea producerii unor accidente sau vătămări !

**ATENȚIE!** Produsul trebuie montat corect de către un adult !

**ATENȚIE!** Niciodată nu lăsați copii fără supraveghere !

**ATENȚIE!** A se utiliza doar sub supravegherea directă a adulților !

**ATENȚIE!** Țineți degetele mâinilor și picioarelor dvs. la distanță de toate piesele mobile ale trotinetei !

**ATENȚIE!** Nu aduceți modificări produsului !

**ATENȚIE!** La utilizarea produsului trebuie purtat echipament de protecție individuală (căști, mănuși, genunchiere, cotiere)! A nu se utiliza pe carosabil !

Maxim 20 kg ! **ATENȚIE!** Greutate maximă: 20 kg ! Vârstă: 3+ ani!

**ATENȚIE!** Scooter-ul trebuie utilizat cu atenție sporită, întrucât necesită abilități legate de prevenirea căderilor sau impacturilor, care ar putea provoca vătămarea utilizatorului sau a unor persoane terțe !

**ATENȚIE!** Înainte de fiecare utilizare, verificați suspendarea, fixarea și blocarea componentelor și a dispozitivelor de blocare, întrucât în cursul timpului ele și-ar putea pierde eficacitatea.

**ATENȚIE!** Nu conduceți trotineta pe întineric !

**ATENȚIE!** Produsul nu este potrivit copiilor în vârstă de sub 36 de luni. Conține piese mici. Pericol de cădere

**ATENȚIE!** Ilustrațiile de pe pagina de titlu și din cadrul manualului sunt exemple și ar putea diferi de produsul real

EN 71



## OBSERVAȚIE IMPORTANTĂ ȘI RECOMANDĂRI



- Produsul trebuie utilizat pe suprafețe potrivite: plane, curate, uscate, dacă este posibil, la distanță de alți participanți la circulația.
- Fiți foarte atenți când conduceți pe suprafețe umede din cauza aderenței scăzute a roților cu carosabil și acțiunii reduse a frânelor !
- Păstrați departe de drumuri sau de locuri cu trafic de intrare.
- Nu conduceți pe suprafețe alunecătoare.
- Evitați conducerea scooter-ului pe scări, întrucât acesta s-ar putea răsturna și a provoca vătămări serioase.
- Folosiți minim următorul echipament de protecție: căști, mănuși, genunchiere, cotiere.
- Vă rugăm să verificați dacă sistemul de direcționare este setat în mod corespunzător și toate componentele îmbinării sunt bine fixate și nu sunt frânte.
- Asigurați-vă că sunteți bine pregătit pentru utilizarea trotinetei pentru a evita producerea unor accidente sau vătămări.
- Întotdeauna purtați pantofi.
- Mecanismul pentru reducerea vitezei se va încălzi în urma utilizării prelungite, nu atingeți după oprirea trotinetei !
- Produsul trebuie utilizat doar de către 1 persoană !
- Produsul nu este destinat sporturilor extreme !
- Vă rugăm a vă ține picioarele pe bordul trotinetei și a nu conduce niciodată trotineta cu o singură mână !

## ÎNTREȚINERE ȘI SERVICIU

### VĂ RUGĂM SĂ ȚINEȚI CONT DE FAPTUL CĂ ÎNTREȚINEREA REGULATĂ A TROTINETEI CREȘTE SIGURANȚA SA.

- Verificați și strângeți periodic piulițele autoblocante și restul elementelor de fixare, întrucât și-ar putea pierde eficacitatea.
- Înlocuiți rulmenții, dacă este cazul ! **ATENȚIE !** – Rulmenții și roțile sunt consumabile și nu vor fi acoperite de garanția !
- Nu aduceți modificări, care diferă de cele recomandate în instrucțiunile producătorului.
- Vă recomandăm a verifica și a asigura întreținerea scooter-ului înainte de utilizare.
- Nu lăsați scooter-ul prea mult timp sub acțiunea razelor solare directe sau în locuri umede. Aceasta ar putea provoca defectarea sa.
- Curățați trotineta periodic, aceasta trebuie menținută uscată.
- Ați putea curăța produsul cu o lavetă umezită în detergent cu acțiune moderată.

## MANUAL DE UTILIZARE ÎN CONDIȚII DE SIGURANȚĂ

- Scooter-ul nu trebuie condus pe carosabilul de circulație a autoheliculelor, în caz contrar s-ar putea produce accidente rutiere. Ar putea avea loc deces sau vătămări serioase.
- Nu conduceți trotineta sub influența alcoolului, drogurilor sau a unor medicamente.
- Evitați pavajele cu inegalități sau gropi, întrucât ele ar putea provoca pierderea controlului asupra trotinetei.
- Trotineta nu trebuie condusă la prezența unor condiții meteo nefavorabile, precum vânt puternic, ploi torențiale sau zăpadă.
- Vă rugăm a nu conduce trotineta sau a reduce viteza dacă condițiile rutiere sunt necorespunzătoare.
- Produsul este destinat a fi utilizat de către persoane în vârstă de 3+ ani, cu greutate maximă de 20 kg.
- Nu țineți nimic în mâini în timp ce conduceți trotineta. Trotineta trebuie condusă întotdeauna cu ambele mâini.
- Evitați folosirea căștilor, întrucât ele ar putea delimita auzul dvs.
- Nu purtați haine sau fulare lejere/ atârinate, întrucât este posibilă prinderea acestora în roțile trotinetei.
- Dacă vă deplasați în apropierea unor autovehicule parcate, ferivi-vă de ușile acestora, care s-ar putea deschide.
- Asigurați-vă că nu sunt prezente componente frânte și că dispozitivele de blocare sunt în bună stare de funcționare.

## METODĂ DE OPRIRE

Capacul roților din spate acționează ca o frână, acționați frâna prin apăsarea pedalei de frână ( imagine A6). Înaintea primei utilizări a scooter-ului dvs. vă recomandăm a exercita acționarea frânei la diferite viteze și în aer liber, în absența unor persoane și obiecte. **IMPORTANT**, vitezele mai mari necesită distanțe de oprire mai lungi! Apăsăți treptat mecanismul de frânare cu piciorul. Oprirea bruscă pe suprafețe cu adeziune scăzută (suprafețe ude, acoperite cu nisip) ar putea provoca alunecare, pierderea controlului și cădere. La modelele cu scaun montat oprirea trotinetei este realizată cu picioarele.

## SIGURANȚA COPILULUI

- Niciodată nu lăsați copilul fără supraveghere și nu permiteți copilului a conduce trotineta pe carosabilul.
- Întotdeauna verificați produsul pentru prezența unor șuruburi, piulițe și bolțuri slăbite, înainte de a lăsa copilul a conduce trotineta.
- Instruiți copilul dvs. cu privire la conducerea trotinetei în condiții de siguranță, asigurați-vă că copilul este în stare a conduce trotineta.
- Asigurați-vă că copilul dvs. poartă echipament de protecție, pentru evitarea producerii vătămarilor în urma căderilor, inclusiv cască, mănuși, genunchiere și cotiere.

## MONTARE

**DESFACERE:** IMPORTANT ! Aveți posibilitatea a alege între cele 5 poziții pentru reglarea înălțimii scaunului, fiind posibile următoarele combinații: C+2, B+1, B+2 A+1, A+2 (Figura A2).

- Introduceți maneta cârmei prin orificiul de pe suportul de picioare

- Introduceți maneta cârmei în orificiul prevăzut din carcasa tricicletei, apăsați butonul de fixare și maneta în jos până la auzirea unui sunet de înclichetare (Figura A1).

- Introduceți prin exercitarea unei presiuni partea frontală a scaunului la poziția cu înălțimea dorită (Figura A15), apoi montați scaunul manetei de cârma (Figura A13) cu șurub și piulița (B5). Introduceți piciorul de sprijin în poziția dorită de sub scaun, montați placa cu ajutorul șuruburilor (Figura A4) și instrumentului pus la dispoziție (B6)

**Pașul 1** – Asigurați-vă că ați eliberat mecanismul de blocare ( imagine A5-1)

**Pașul 2** – Apăsăți butonul ( imagine A5-2), alegeți dintre cele 3 poziții, prin deplasare în sus sau în jos.

**Pașul 3** – Asigurați-vă că mecanismul de blocare este închis (Imagine A5-a).

### ÎNDEPĂRTAREA SCAUNULUI

- **Demontați scaunul de pe maneta cârmei** ( imagine A4), apoi demontați suportul metalic al scaunului, montat prin 4 șuruburi sub suport cu ajutorul șurubelniței (Imagine A8).

# ΣΗΜΑΝΤΙΚΟ! ΔΙΑΒΑΣΤΕ ΠΡΟΣΕΚΤΙΚΑ ΚΑΙ

ΦΥΛΑΞΤΕ ΓΙΑ ΜΕΛΛΟΝΤΙΚΗ ΧΡΗΣΗ.

## ΠΡΟΣΟΧΗ

**ΠΡΟΣΟΧΗ!** Διαβάστε και ακολουθήστε όλες τις προειδοποιήσεις και οδηγίες, που αναγράφονται σε αυτό το εγχειρίδιο, πριν χρησιμοποιήσετε το πατίνι!

**ΠΡΟΣΟΧΗ!** Πρέπει να διαβάσετε, ακολουθήσετε ή κατανοήσετε όλες τις βασικές οδηγίες λειτουργίας και προειδοποιήσεις που παρέχονται σε αυτό το εγχειρίδιο, διαφορετικά υπάρχει σοβαρός κίνδυνος τραυματισμού λόγω σύγκρουσης, πτώσεων ή απώλειας ελέγχου.

**ΠΡΟΣΟΧΗ!** Η κοινή λογική και η σωστή κρίση είναι πολύ σημαντικά, για την αποφυγή ατυχήματος ή τραυματισμού!

**ΠΡΟΣΟΧΗ!** Το προϊόν πρέπει να συναρμολογηθεί σωστά από ενήλικα!

**ΠΡΟΣΟΧΗ!** Μην αφήνετε ποτέ το παιδί χωρίς επίβλεψη!

**ΠΡΟΣΟΧΗ!** Να χρησιμοποιείται μόνο υπό την άμεση επίβλεψη ενηλίκων! **ΠΡΟΣΟΧΗ!** Κρατήστε τα χέρια και τα δάχτυλά σας μακριά από όλα τα κινούμενα μέρη του πατινιού!

**ΠΡΟΣΟΧΗ!** Μην τροποποιείτε το προϊόν !!

**ΠΡΟΣΟΧΗ!** Κατά τη χρήση πρέπει να φοράτε προστατευτικό εξοπλισμό (κράνη, γάντια, επιγονατίδες, περιαιγκωνίδες). Μην το χρησιμοποιείτε σε δρόμους, που κυκλοφορούν οχήματα. Μέγιστο βάρος 20 χγρ. !

**ΠΡΟΣΟΧΗ!** Μέγιστο βάρος 20 κιλά, Ηλικία: 3+ ετών!

**ΠΡΟΣΟΧΗ!** Το πατίνι πρέπει να χρησιμοποιείται με μεγάλη προσοχή, καθώς απαιτείται ικανότητα για αποφυγή πτώσεων ή συγκρούσεων, προκαλώντας τραυματισμούς στο χρήστη ή σε τρίτους!

**ΠΡΟΣΟΧΗ!** Πριν από κάθε χρήση, ελέγξτε την ανάρτηση, τη σύνδεση και τη σταθερότητα των εξαρτημάτων και των μηχανισμών κλειδώματος, καθώς ενδέχεται να χάσουν την λειτουργικότητά τους με την πάροδο του χρόνου.

**ΠΡΟΣΟΧΗ!** Μην οδηγείτε στο σκοτάδι!

**ΠΡΟΣΟΧΗ!** Ακατάλληλο για παιδιά κάτω των 36 μηνών. Μικρά εξαρτήματα. Κίνδυνος πτώσης

**ΠΡΟΣΟΧΗ!** Οι εικόνες στην αρχική σελίδα και στο εσωτερικό των οδηγιών είναι ενδεικτικές και είναι πιθανόν να διαφέρουν από το πραγματικό προϊόν.



EN 71



## ΣΗΜΑΝΤΙΚΗ ΣΗΜΕΙΩΣΗ ΚΑΙ ΣΥΜΒΟΥΛΕΣ

- Χρησιμοποιείτε το προϊόν σε κατάλληλους δρόμους: επίπεδους, καθαρούς, στεγνούς και όπου υπάρχει δυνατότητα μακριά από κίνηση.
- Να είστε πολύ προσεκτικοί όταν οδηγείτε σε βρεγμένους δρόμους, λόγω μειωμένης πρόσφυσης των τροχών και αναποτελεσματικού φρεναρίσματος!
- Μακριά από δρόμους ή κυκλοφορία εισόδου.
- Μην οδηγείτε σε ολισθηρές επιφάνειες.
- Αποφεύγετε την οδήγηση σε σκάλες, καθώς το πατίνι μπορεί να αναποδογυρίσει, προκαλώντας σοβαρούς τραυματισμούς.
- Χρησιμοποιείτε το λιγότερο, τον ακόλουθο προστατευτικό εξοπλισμό: κράνος, γάντια, επιγονατίδες, περιαιγκωνίδες
- Βεβαιωθείτε ότι ο μηχανισμός του τιμονιού έχει ρυθμιστεί σωστά και ότι όλα τα εξαρτήματα σύνδεσης είναι καλά στερεωμένα και δεν έχουν σπάσει.
- Βεβαιωθείτε ότι είστε έτοιμοι για χρήση, για να αποφύγετε ατυχήματα ή τραυματισμούς.
- Να φοράτε πάντα παπούτσια.
- Ο μηχανισμός μείωσης της ταχύτητας θα θερμανθεί μετά από παρατεταμένη χρήση, για αυτό μην αγγίζετε μετά το σταμάτημα!
- Το προϊόν πρέπει να χρησιμοποιείται μόνο από 1 άτομο!

## ΣΥΝΤΗΡΗΣΗ ΚΑΙ ΣΕΡΒΙΣ

### ΠΑΡΑΚΑΛΩ ΝΑ ΕΧΕΤΕ ΥΠΟΨΗ ΟΤΙ, Η ΤΑΧΤΙΚΗ ΣΥΝΤΗΡΗΣΗ ΑΥΞΑΝΕΙ ΤΗΝ ΑΣΦΑΛΕΙΑ ΤΟΥ ΠΑΤΙΝΙΟΥ.

- Ελέγχετε και σφίγγετε ταχτικά τα παξιμάδια ασφαλείας και τα άλλα συνδετικά στοιχεία, καθώς ενδέχεται να χάσουν την αποτελεσματικότητά τους.
- Αντικαταστήστε τα ρουλεμάν εάν είναι απαραίτητα! **ΠΡΟΣΟΧΗ!** - Τα ρουλεμάν και οι τροχοί είναι αναλώσιμα και δεν περιλαμβάνονται στην εγγύηση!
- Δεν γίνονται αλλαγές που αποκλίνουν από τις οδηγίες του κατασκευαστή.
- Συνιστάται να ελέγχετε και να συντηρείτε το πατίνι πριν από τη χρήση.
- Μην αποθηκεύετε το πατίνι εκτεθειμένο στο άμεσο ηλιακό φως ή σε υγρά μέρη για μεγάλο χρονικό διάστημα. Το πατίνι μπορεί να υποστεί ζημία.
- Καθαρίζετε ταχτικά το πατίνι και διατηρείτε το στεγνό.
- Μπορείτε να χρησιμοποιείτε υγρά πανί και ήπιο απορρυπαντικό για να καθαρίσετε το προϊόν.

## ΟΔΗΓΟΣ ΑΣΦΑΛΟΥΣ ΧΡΗΣΗΣ

- Αυτό το πατίνι δεν πρέπει να χρησιμοποιείται σε δρόμους, που κυκλοφορούν οχήματα, διαφορετικά μπορεί να προκαλέσετε τροχαίο ατύχημα. Μπορεί να προκληθεί θάνατος ή σοβαρός τραυματισμός.
- Μην οδηγείτε το προϊόν υπό την επήρεια αλκοόλ, ναρκωτικών ή φαρμάκων.
- Αποφεύγετε ανώμαλους δρόμους ή λακκούβες, καθώς αυτό μπορεί να οδηγήσει σε απώλεια ελέγχου του πατινιού.
- Μην οδηγείτε το πατίνι σε κακές καιρικές συνθήκες, όπως ισχυρούς ανέμους, δυνατή βροχή ή χιόνι.
- Μην χρησιμοποιείτε το πατίνι ή να μειώνετε την ταχύτητα όταν οι συνθήκες του δρόμου είναι ακατάλληλες.
- Το προϊόν προορίζεται για χρήστες 3+ ετών με μέγιστο βάρος 20 χιλ.
- Μην κρατάτε τίποτα στο χέρι σας ενόσω οδηγείτε το πατίνι. Πάντα να το οδηγείτε και με τα δύο χέρια.
- Αποφύγετε τη χρήση ακουστικών, καθώς ενδέχεται να περιορίσουν την ακοή σας.
- Μην φοράτε χαλαρά /κρεμαστά ρούχα ή κασκόλ, διότι μπορεί να πιαστούν στους τροχούς.
- Όταν οδηγείτε κοντά σε σταθμευμένα οχήματα, προσέχετε τις πόρτες τους, οι οποίες μπορεί να ανοίξουν.
- Βεβαιωθείτε ότι δεν υπάρχουν σπασμένα εξαρτήματα και ότι οι μηχανισμοί ασφάλισης είναι σε καλή κατάσταση.

## ΜΕΘΟΔΟΣ ΠΕΔΗΣΗΣ

Το κάλυμμα των πίσω τροχών λειτουργεί ως φρένο, το οποίο ενεργοποιείτε πατώντας το (φωτ. Α6). Πριν οδηγήσετε το πατίνι σας για πρώτη φορά, συνιστάται να ασκηθείτε στην εφαρμογή του φρένου σε διαφορετικές ταχύτητες και σε εξωτερικούς χώρους, χωρίς άτομα ή αντικείμενα. **ΣΗΜΑΝΤΙΚΟ:** Οι υψηλότερες ταχύτητες απαιτούν μεγαλύτερες αποστάσεις φρεναρίσματος. Πιέστε σταδιακά το μηχανισμό φρένων με το πόδι σας. Το ξαφνικό σταμάτημα σε επιφάνειες χαμηλής πρόσφυσης (υγρές, αμμώδεις) μπορεί να προκαλέσει ολίσθηση, απώλεια ελέγχου και πτώση. Στην περίπτωση τοποθετημένου καθίσματος, το φρενάρισμα γίνεται με το πόδι.

## ΑΣΦΑΛΕΙΑ ΤΟΥ ΠΑΙΔΙΟΥ

- Μην αφήνετε ποτέ το παιδί χωρίς επίβλεψη και μην του επιτρέπετε να οδηγεί το πατίνι σε δρόμους κυκλοφορίας οχημάτων.
- Ελέγχετε πάντα το προϊόν για χαλαρές βίδες, παξιμάδια και μπουλόνια πριν αφήσετε το παιδί να το οδηγήσει.
- Δώστε οδηγίες στο παιδί σας πώς να οδηγεί με ασφάλεια το πατίνι και βεβαιωθείτε ότι το παιδί σας είναι σε θέση να το οδηγήσει.
- Βεβαιωθείτε ότι το παιδί σας φέρει προστατευτικό εξοπλισμό για να αποφύγει τραυματισμούς, όπως κράνος, γάντια, επιγονατίδες και περιαγκωνίδες.

## ΤΟΠΟΘΕΤΗΣΗ

### ΑΝΑΔΙΠΛΩΣΗ

**ΠΡΟΣΟΧΗ!** Έχετε την δυνατότητα να επιλέξετε ανάμεσα σε 5 επιλογές ρύθμισης του ύψους του καθίσματος. Οι ακόλουθοι συνδυασμοί είναι επικίνδυνοι: C+2, B+1, B+2 A+1, A+2 (Βλέπετε την φωτογραφία A2).

- Περάστε την ράβδο τιμονιού από την οπή της βάσης για τα πόδια

- Περάστε την ράβδο τιμονιού από την προβλεπόμενη οπή του σώματος του πατινιού, πατήστε το κουμπί σταθεροποίησης και πατήστε προς τα κάτω την ράβδο μέχρι να ακούσετε ήχο «Κλικ» (Φωτογραφία A1)

- Περάστε ακόνιτνας πίση το πρόσθιο μέρος του καθίσματος στην επιθυμητή θέση του ύψους (Φωτογραφία A3) και στην συνέχεια συναρμολογήστε το κάθισμα στην ράβδο τιμονιού (Φωτογραφία A4) με βίδα και παξιμάδι (B5). Περάστε το πόδι στηρίξης στην επιθυμητή θέση κάτω από το κάθισμα, συναρμολογήστε το έλασμα με τις βίδες (φωτογραφία A4) μέσω του εργαλείου, το οποίο εξασφαλίστηκε (B6).

### ΡΥΘΜΙΣΗ ΥΨΟΥΣ

Βήμα 1 - Βεβαιωθείτε ότι έχετε απελευθερώσει τον μηχανισμό ασφάλισης. (φωτ. A5-1)

Βήμα 2 - Πιέστε το κουμπί (φωτ. A5-2) και επιλέξτε μία από τις 3 θέσεις ανεβάζοντας ή κατεβάζοντας.

Βήμα 3 - Βεβαιωθείτε ότι ο μηχανισμός ασφάλισης είναι κλειστός. (φωτ. A5-1)

### ΑΦΑΙΡΕΣΗ ΚΑΘΙΣΜΑΤΟΣ

Αφαιρέστε το κάθισμα από τον άξονα του τιμονιού (φωτ. A4) στη συνέχεια αφαιρέστε με κατσαβίδι το μεταλλικό στήριγμα του καθίσματος που στηρίζεται με 4 βίδες κάτω από τη βάση (φωτ. A8)

# ВАЖНО! ВНИМАТЕЛЬНО ПРОЧИТАЙТЕ И СОХРАНИТЕ ДЛЯ БУДУЩИХ СПРАВОК.

RU

ВНИМАНИЕ

EAC

**ВНИМАНИЕ!** Прочитайте перед эксплуатацией самоката и соблюдайте все предупреждения и инструкции, описанные в настоящем руководстве!

**ВНИМАНИЕ!** Необходимо прочитать, понимать и выполнять все основные эксплуатационные инструкции и предупреждения, указанные в этом руководстве, при несоблюдении которых существует серьезная опасность травм, вследствие столкновений, падений или потери контроля над управлением.

**ВНИМАНИЕ!** Благоразумие и правильная оценка ситуации очень важны для того, чтобы избежать несчастного случая или травм!

**ВНИМАНИЕ!** Правильную сборку изделия должен осуществить взрослый человек!

**ВНИМАНИЕ!** Никогда не оставляйте ребенка без присмотра!

**ВНИМАНИЕ!** Использовать только под непосредственным наблюдением взрослых!

**ВНИМАНИЕ!** Держите пальцы рук и ног вдали от всех подвижных частей самоката!

**ВНИМАНИЕ!** Не модифицируйте продукт!

**ВНИМАНИЕ!** При эксплуатации следует носить защитное снаряжение (шлемы, перчатки, наколенники, налокотники)! Не следует кататься по проезжей части дороги. Максимум 20 кг! **ВНИМАНИЕ!**

Максимальный вес пользователя: 20 кг. Возраст: 3+ лет!

**ВНИМАНИЕ!** Использование скутера требует повышенного внимания, поскольку необходимы умения, чтобы избежать падений или столкновений, приводящих к травмам пользователя или третьих лиц!

**ВНИМАНИЕ!** Перед каждым употреблением проверяйте навешивание, крепление и фиксацию компонентов и запирающих устройств, так как со временем они могут утратить свою эффективность.

**ВНИМАНИЕ!** Нельзя кататься в темное время суток!

**ВНИМАНИЕ!** Не подходит для детей младше 36 месяцев. Мелкие части. Опасность падения.

**ВНИМАНИЕ!** Изображения на титульной странице и внутри руководства являются ориентировочными и могут отличаться от реального изделия



EN 71



## ВАЖНОЕ ПРИМЕЧАНИЕ И СОВЕТЫ

- Используйте самокат на подходящих поверхностях: плоских, чистых и сухих, и там, где возможно, – вдали от других участников дорожного движения.
- Будьте очень осторожны при езде по мокрым поверхностям, вследствие меньшего сцепления колес и тормозного действия!
- Придерживайтесь езды вдалеке от дорог или избегайте таких, где есть входящий трафик.
- Не передвигайтесь по скользкой поверхности.
- Избегайте катания по лестницам, поскольку скутер может перевернуться и стать причиной серьезных травм.
- Используйте как минимум следующее защитное снаряжение: шлемы, перчатки, наколенники, налокотники.
- Проверьте, правильно ли настроена рулевая установка, прочно ли фиксированы все компоненты, нет ли каких-нибудь повреждений.
- Убедитесь, что вы достаточно подготовлены к езде на самокате, чтобы избежать инцидентов или травм.
- Всегда носите обувь.
- Механизм убавления скорости нагревается при длительном употреблении, не трогайте после остановки!
- Самокатом должен пользоваться только один человек!
- Продукт не предназначен для экстремальных видов спорта!
- Ставьте ноги на деку самоката и никогда не управляйте одной рукой!

## УХОД И ОБСЛУЖИВАНИЕ

### ИМЕЙТЕ В ВИДУ, ЧТО РЕГУЛЯРНЫЙ УХОД УВЕЛИЧИВАЕТ БЕЗОПАСНОСТЬ САМОКАТА.

- Проверяйте и периодически затягивайте самозапирающиеся гайки и прочие фиксирующие элементы, так как они могут утратить свою эффективность.
- Замените подшипники, если это необходимо! **ВНИМАНИЕ!** Подшипники и колеса являются расходным материалом и не будут включены в гарантию!
- Нельзя делать перемены, отличающиеся от инструкций производителя.
- Рекомендуется проверять и делать уход перед употреблением самоката.
- Не оставляйте на длительный срок самокат под непосредственным солнечным светом или в местах с сыростью. Он может испортиться.
- Периодически очищайте самокат и поддерживайте его сухим.
- Для очистки можно использовать влажное полотенце и мягкое чистящее средство.

## РУКОВОДСТВО ПО БЕЗОПАСНОЙ ЭКСПЛУАТАЦИИ

- На данном скутере нельзя кататься по проезжей части дороги, так как существует опасность стать причиной дорожного происшествия. Это может привести к смерти или опасной травме.
- Не катайтесь под воздействием алкоголя, наркотиков и лекарств.
- Избегайте неровных настилов или ям, которые могут привести к потере контроля над самокатом.
- Нельзя ездить на самокате в неблагоприятную погоду: сильный ветер, ливень или обильный снегопад.
- Не используйте самокат или убавьте скорость при плохих дорожных условиях.
- Продукт предназначен для пользователей 3+ лет, максимальный вес 20 кг.
- Пока управляете самокатом, руки должны быть свободны. Всегда управляйте им двумя руками.
- Избегайте пользоваться наушниками, поскольку они могут ограничить ваше слуховое восприятие.
- Не носите просторную / свисающую одежду или шарфы, так как они могут зацепиться за колеса.
- Когда проезжаете в непосредственной близости мимо припаркованных транспортных средств, будьте осторожны – кто-то может открыть дверцу.
- Убедитесь, что все части целы и запирающие устройства исправны.

## МЕТОД ТОРМОЖЕНИЯ

Крыло задних колес функционирует в качестве тормоза, который задействуется, когда нога ступит на него (Фото А6). Перед первой ездой на вашем самокате рекомендуется потренироваться в умении тормозить при различных скоростях, выбрав безлюдное и открытое место. **ВАЖНО:** чем выше скорость, тем длиннее тормозные расстояния. **Постепенно** нажимайте ногой на тормозной механизм. Экстренное торможение на поверхностях с низким сцеплением (мокрых, песчаных) может вызвать скольжение, потерю контроля и падение. В варианте с сиденьем торможение осуществляется ногой.

## БЕЗОПАСНОСТЬ РЕБЕНКА

- Никогда не оставляйте ребенка без присмотра и не разрешайте ему кататься на скутере по проезжей части дороги.
- Прежде чем позволить ребенку кататься, всегда проверяйте, не раскрутились ли винты, гайки и болты.
- Проинструктируйте ребенка насчет безопасной езды и убедитесь, что он способен делать это.
- Убедитесь, что ребенок носит защитное снаряжение, включая шлем, перчатки, наколенники и налокотники, чтобы предохранить его от травм.

## СБОРКА

**РАСКЛАДЫВАНИЕ.** **ВАЖНО!** Можно выбрать один из 5 вариантов регулировки высоты сиденья. Возможны следующие сочетания: С+2, В+1, В+2 А+1, А+2 (см. фото А2).

- Пропустить рулевой стержень через отверстие в подножке
- Пропустить рулевой стержень через предусмотренное отверстие в корпусе самоката, нажать фиксирующую кнопку, надавить на стержень, пока не послышится щелчок (Фото А1)
- Вставить, надавливая, переднюю часть сиденья в желаемое положение высоты (Фото А3), затем установить сиденье на рулевой стержень (Фото А4), используя болт и гайку (В5). Установить опорную ногу в нужное положение под сиденьем, закрепить пластину при помощи болтов (фото А4), используя прилагаемый инструмент (В6).

### РЕГУЛИРОВКА ВЫСОТЫ

- 1-й шаг** – Убедитесь, что вы освободили запирающий механизм (Фото А5-1).
- 2-й шаг** – Нажмите кнопку (Фото А5-2) и выберите из 3 позиций, передвигая вверх или вниз.
- 3-й шаг** – Убедитесь, что запирающий механизм закрыт (Фото А5-1).

### РАЗБОРКА СИДЕНЬЯ

Снимите сиденье с рулевой стойки (Фото А4), после чего отверткой демонтируйте металлическую опору сиденья, закрепленную 4-мя болтами (Фото А8).

# VAŽNO! PROČITAJTE PAŽLJIVO I SAČUVATI ZA BUDUĆE REFERENCE.



## PAŽNJA

**PAŽNJA!** Pre upotrebe trotineta pročitajte i sledite sva upozorenja i uputstva napisana u ovom uputstvu!

**PAŽNJA!** Morate pročitati, slediti ili razumeti sva osnovna uputstva za upotrebu i upozorenja u ovom uputstvu, jer u suprotnom postoji ozbiljan rizik od povreda usled sudara, padova ili gubitka kontrole.

**PAŽNJA!** Zdrav razum i dobra prosudba su veoma važni kako bi se izbegla nezgoda ili povrede!

**PAŽNJA!** Proizvod mora pravilno da sastavi odrasla osoba!

**PAŽNJA!** Nikada ne ostavljajte dete bez nadzora!

**PAŽNJA!** Koristite samo pod direktnim nadzorom odraslih!

**PAŽNJA!** Držite prste ruku i nožne prste dalje od svih pokretnih delova trotineta!

**PAŽNJA!** Ne prepravljati proizvod!

**PAŽNJA!** Tokom upotrebe treba nositi zaštitnu opremu (kacige, rukavice, jastučići za kolena, laktove). Ne koristite na putu. Maksimalno 20 kg. !! **PAŽNJA!** Maksimalna težina 20 kg., Starost: 3+ godina!

**PAŽNJA!** Trotinet treba koristiti s oprezom, jer zahteva mogućnost izbegavanja padova ili sudara koji mogu naneti povrede korisniku ili trećim licima!

**PAŽNJA!** Pre svake upotrebe, pregledajte ogibljenje, pričvršćivanje i učvršćivanje komponenata i uređaja za zaključavanje, jer mogu vremenom izgubiti svoju efikasnost.

**PAŽNJA!** Ne vozite u mraku!

**PAŽNJA!** Nije pogodno za decu mlađu od 36 meseci. Mali delovi. Opasnost od pada

**PAŽNJA!** Slike na naslovnoj stranici i u uputstvu su primeri i mogu se razlikovati od stvarnog proizvoda

EN 71 



## VAŽNA NAPOMENA I SAVETI

- Proizvod koristite na pogodnim površinama: ravnim, čistim, suvim i tamo gde je to moguće, daleko od drugih učesnika u saobraćaju.
- Budite vrlo oprezni kada vozite po vlažnim površinama zbog smanjenog vučenja kotača i kočenja!
- Držite se dalje od puteva ili ulaznog saobraćaja.
- Ne vozite na klizavim površinama.
- Izbegavajte vožnju stepenicama, jer se skuter može prevrnuti i prouzrokovati ozbiljne povrede.
- Koristite najmanje sledeću zaštitnu opremu: kacige, rukavice, jastučići za kolena, jastučići za laktove
- Proverite da li je upravljač pravilno podešen i da li su sve priključne komponente čvrsto pričvršćene i nisu pokidane.
- Obavezno se pripremite za upotrebu da biste izbegli nezgode ili povrede.
- Uvek nosite cipele.
- Proizvod treba da koristi samo jedna osoba.
- Proizvod nije namenjen za ekstremne sportove.
- Držite noge na skuteru i nikada se ne vozite jednom rukom!

## ODRŽAVANJE I SERVIS

### MOLIMO VAS DA IMATE NA UMU DA SE REDOVNIM ODRŽAVANJEM POVEĆAVA SIGURNOST BEZBEDNOSTI TROTINETA.

- Povremeno proverite i zategnite matice i ostale pričvršćivače, jer mogu izgubiti svoju efikasnost.
- Po potrebi zamenite ležajeve! **PAŽNJA!** - Ležajevi i točkovi su potrošni materijal i neće biti obuhvaćeni garancijom!
- Nisu izvršene nikakve druge izmene osim uputstava proizvođača.
- Preporučuje se da proverite i održavate skuter pre upotrebe.
- Ne čuvajte skuter na direktnom suncu ili na vlažnim mestima duže vreme. Skuter se može oštetiti.
- Povremeno očistite skuter i čuvajte ga suvim.
- Preporučuje se upotreba periodičnog ulja za podmazivanje.
- Za čišćenje proizvoda možete koristiti vlažnu krpu i blagi deterdžent.

## RUKOVODSTVO ZA BEZBEDNU UPOTREBU

- Ovaj troinlet ne sme se koristiti na kolovozu, u suprotnom možete prouzrokovati saobraćajnu nezgodu. Može doći do smrti ili teške povrede.
- Ne vozite proizvod pod uticajem alkohola, lekova ili lekova.
- Izbegavajte neravne površine ili rupe, jer to može rezultirati gubitkom kontrole skutera.
- Ne vozite skuter po lošem vremenu, kao što su jaki vetrovi, jaka kiša ili sneg.
- Molimo ne koristite skuter i ne smanjujte brzinu ako su uslovi za vožnju loši.
- Proizvod je namenjen korisnicima maksimalno od 3+, 20 kg.
- Ne vozite ništa u ruci dok vozite troinlet. Uvek ga vozite obe ruke.
- Izbegavajte upotrebu slušalica jer mogu smanjiti sluh.
- Ne nosite labavu / viseću odeću ili šalove jer se mogu zaglaviti u točkovima.
- Kad se vozite u blizini parkiranih vozila, pripazite na njihova vrata koja se mogu otvoriti.
- Proverite da nema slomljenih komponenti i da su uređaji za zaključavanje u dobrom stanju.

## METOD ZAUSTAVLJANJA

Slika 4. Poklopac zadnjeg kotača funkcioniše kao kočnica, aktivirajte kočnicu pritiskom na papučicu kočnice (poklopac zadnjeg točka). Pre prve vožnje skuterom, preporučuje se vežbanje kočnice pri različitim brzinama i na otvorenom, bez ljudi ili predmeta. **VAŽNO**, brže brzine zahtevaju veće kočne putove! **Postepeno** pritiskajte kočni mehanizam nogom. Iznenađno zaustavljanje površina sa slabim prijanjanjem (vlažno, peskovito) može prouzrokovati klizanje, gubitak kontrole i pad.

## BEZBEDNOST DETETA

- Nikada ne ostavljajte dete bez nadzora.
- Uvek proverite da li proizvod ima labave zavrtnje, navrtke i vijke pre nego što pustite dete da ga vozi.
- Uputite dete kako da se vozi bezbednošću skutera i budite sigurni da će ga dete moći voziti.
- Uverite se da vaše dete nosi zaštitnu opremu da ne bi došlo do povreda, uključujući kaciga, rukavice, jastučici za kolena i jastuci za laktove.
- Nikada ne dozvolite detetu da vozi skuterom po putu.

## MONTAŽA

### RASKLAPANJE

**VAŽNO!** Možete birati između 5 opcija za podešavanje visine sedišta. Moguće su sledeće kombinacije: C+2, B+1, B+2 A+1, A+2 (pogledajte sliku A2).

- Provcite stub upravljača kroz rupu na potpori za noge
- Provcite stub upravljača kroz predviđeni otvor na kućištu skutera, pritisnite dugme za zaključavanje i pritisnite držač dok ne čujete zvuk "klik" (Slika A1)
- Gurnite prednji deo sedišta u željenu visinu (Slika A15) i zatim montirajte sedište na držač upravljača (Slika A15) pomoću zavrtnja i navrtke (B5) (slika A4) pomoću priloženog alata (B6) .

### REGULACIJA VISINE

**Korak 1** - Obavezno otpustite mehanizam za zaključavanje. (Slika A5-1)

**Korak 2** - Pritisnite dugme (Slika A5-2) i izaberite iz 3 položaja pomeranjem gore ili dole

**Korak 3** - Obavezno zatvorite mehanizam za zaključavanje. (Slika A5-1)

### UKLANJANJE SEDIŠTA

Skinite sedište sa stuba upravljača (fotografija A4), a zatim uklonite metalni nosač sedišta pričvršćen na 4 kom. vijci za odvijanje (slika A8)









[www.lorelli.eu](http://www.lorelli.eu)



find us on

**Didis Ltd.**

Bulgaria, Shumen, 6 Trakia-iztok Street  
Phone: +359 54 850 830  
e-mails: [home.market@didis-ltd.com](mailto:home.market@didis-ltd.com);  
[export@didis-ltd.com](mailto:export@didis-ltd.com)

**Дидис ООД**

България, Шумен, "Тракия-изток" 6  
Тел. +359 54 850 830  
e-mails: [home.market@didis-ltd.com](mailto:home.market@didis-ltd.com);  
[export@didis-ltd.com](mailto:export@didis-ltd.com)

**Unic importator in Romania**

DIDIS INTERNATIONAL  
Strada Sfantul Pantelimon Nr.1  
Oras Pantelimon, Judetul Ilfov  
Phone: +40 21 211 65 60  
Fax: +40 21 210 65 62  
E-mail: [office@didis.ro](mailto:office@didis.ro)