



www.lorelli.eu 

# SENA set

b a b y s t r o l l e r

детска количка

0m+



**MANUAL INSTRUCTION**  
ИНСТРУКЦИЯ ЗА УПОТРЕБА

V1.1

## CONTENT / СЪДЪРЖАНИЕ

<b>EN</b>	Manual Instruction.....	8
<b>BG</b>	Инструкция за употреба.....	14
<b>RO</b>	Instrucțiuni de utilizare.....	20
<b>TR</b>	Kullanım talimatı.....	26
<b>FR</b>	Mode d'emploi .....	33
<b>IT</b>	Istruzione per l'uso.....	39
<b>GR</b>	ΟΔΗΓΙΕΣ ΧΡΗΣΗΣ ΚΑΡΕΚΛΑΣ.....	45
<b>MK</b>	Упатствата за употреба.....	51
<b>RU</b>	Инструкция по эксплуатации.....	57
<b>SRB</b>	Uputstvo za upotrebu.....	63
<b>HR</b>		
<b>ME</b>		
<b>BIH</b>		
<b>HU</b>	Használati utasítás.....	69
<b>AL</b>	Insruksion për përdorim.....	75
<b>NL</b>	Gebruikshandleiding.....	81
<b>DE</b>	Gebrauchsanweisung.....	87



**BG**-Сканирайте QR кода, за да получите повече информация за продукта и инструкция за употреба на повече езици. Изтеглете приложението QR скенер на устройството си.

**EN**-Scan the QR code to get more product information and manual instruction in more languages. Download QR Scanner App onto your device.

**SRB/HR/ME/BIH**

Skenirajte QR kod kako bi ste dobili više informacija o proizvodu i uputstva za upotrebu na više jezika. Preuzmite aplikaciju QR Scanner na svoj uređaj.

**IT**-Scansiona il codice QR per ottenere maggiori informazioni sul prodotto e istruzioni manuali in più lingue. Scarica l'app QR Scanner sul tuo dispositivo.

**GR**-Σάρωση του κώδικα QR για περισσότερες πληροφορίες σχετικά με το προϊόν και οδηγίες χρήσης σε περισσότερες γλώσσες. Κατεβάστε την εφαρμογή QR Scanner στη συσκευή σας.

**FR**-Scannez le code QR pour obtenir plus d'informations sur le produit et le manuel d'utilisation (disponible en plusieurs langues). Téléchargez l'application QR Scanner sur votre appareil.

**HU**-A QR-kód beszkennelésével bővebb információkhoz és összeszerelési útmutatóhoz juthat további nyelveken. Amennyiben szükséges, töltsön le a QR-kód olvasó alkalmazást a készülékére.

**RU**-Отсканируйте QR-код, чтобы получить больше информации о продукте и инструкции по эксплуатации на других языках. Загрузите приложение QR Scanner на свое устройство.

**DE**-Um weitere Produktinformationen sowie die Bedienungsanleitung in weiteren Sprachen zu erhalten, bitten wir Sie den QR-Code zu scannen. Bitte downloaden Sie die QR Scanner-App auf Ihr Handy oder Tablet.

**NL**-Scan de QR code voor meer productinformatie en de handleiding in meerdere talen. Download de QR scanner app op je apparaat om te scannen.

**RO**-Scanati codul QR pentru a obtine mai multe informatii despre produs si manualul de instructiuni in mai multe limbi. Descarcati aplicatia QR Scanner pe dispozitivul dvs.

**AL**-Skaroni kodin QR për të marrë më shumë informacion rreth produktit dhe për të hapur manualin në më shumë gjuhë. Shkarkoni aplikacionin QR Scanner në celularin tuaj.

**PL**-Zeskanuj kod QY, aby otrzymać więcej informacji, oraz instrukcję użytkowania w większej ilości języków. Pobierz aplikację skanera kodów QR na twoje urządzenie.

**MK**-Скенирај го QR кодот за да добиеш повеќе информации за производот и упатство за користење, на повеќе јазици. Симнете ја апликацијата QR Scanner App на вашиот уред.

**TR**-Detaylı ürün bilgisi ve çoklu dilde kullanma klavuzu için QR kodu okutunuz. QR barkod okuyucuyu cihazınıza indiriniz.



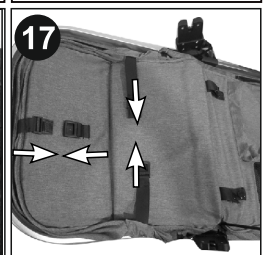
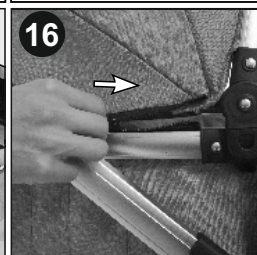
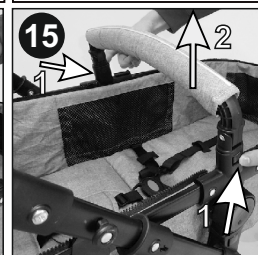
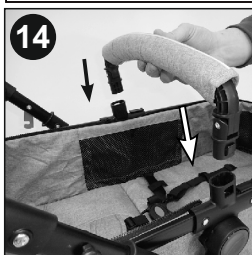
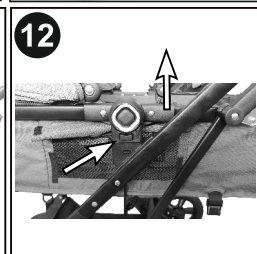
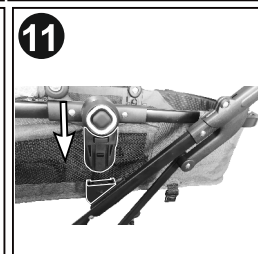
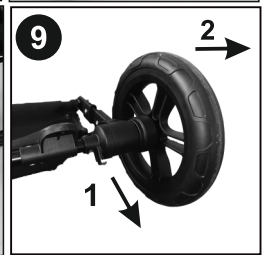
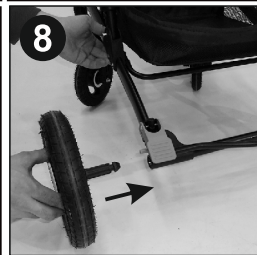
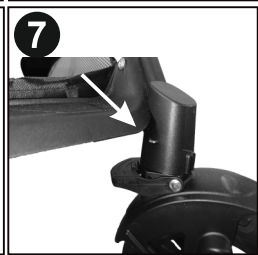
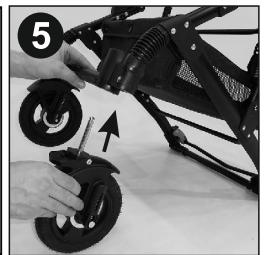
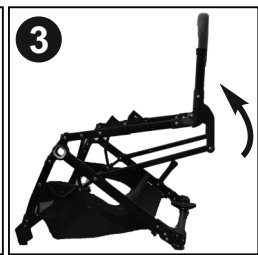
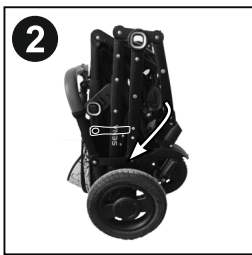

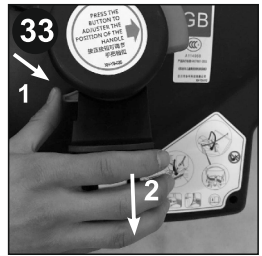
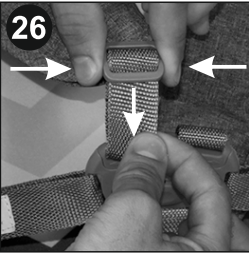
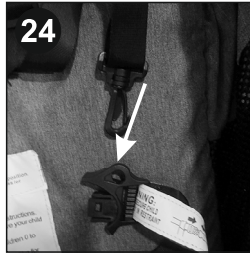
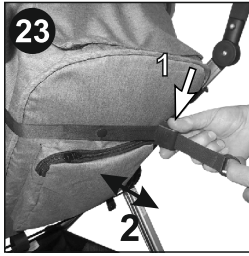
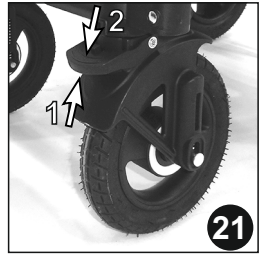
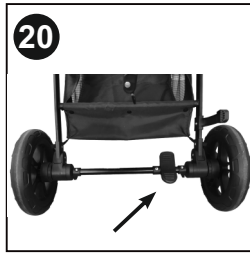

**CAR SEAT / СТОЛЧЕ ЗА КОЛА**

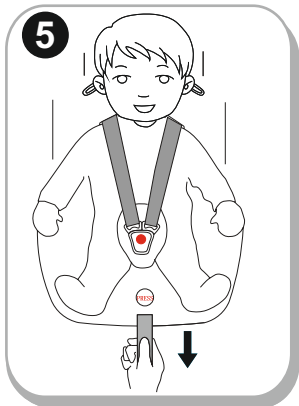
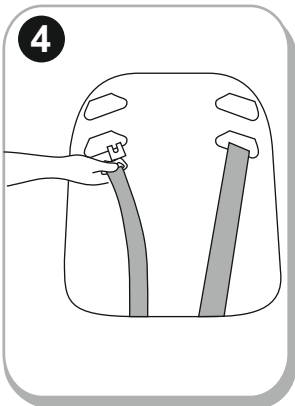
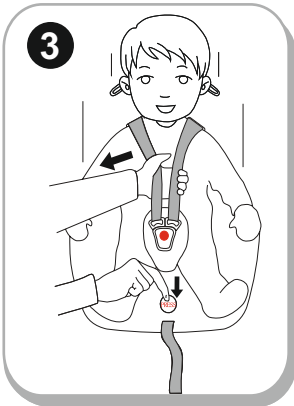
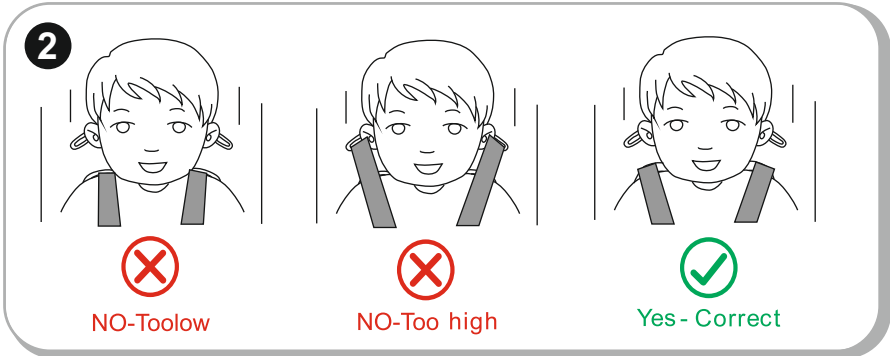
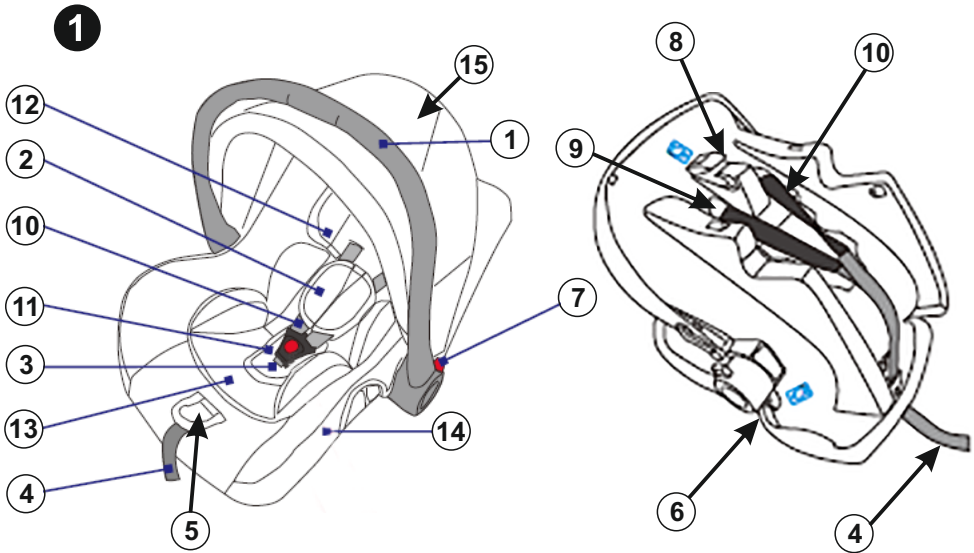

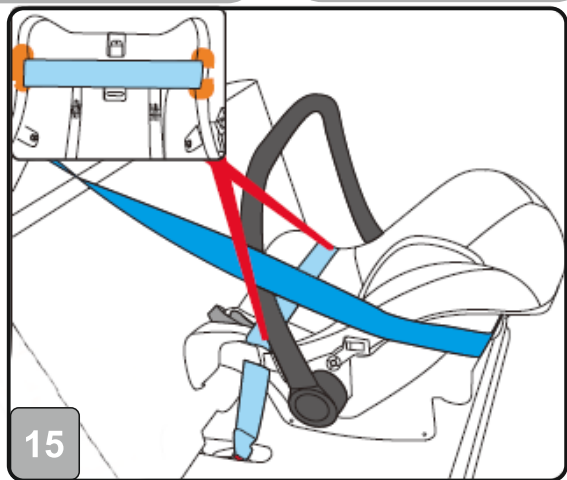
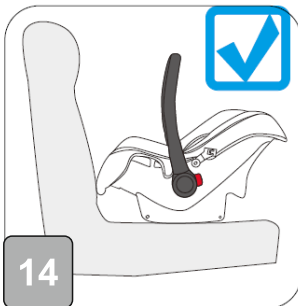
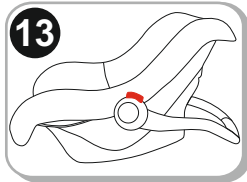
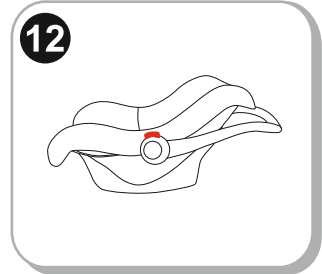
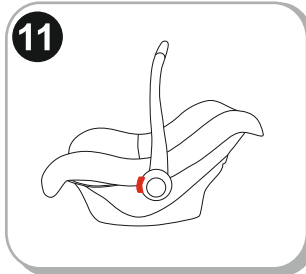
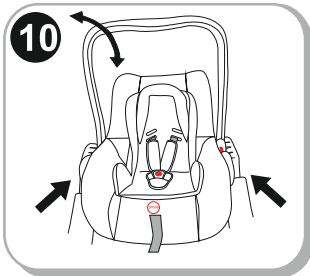
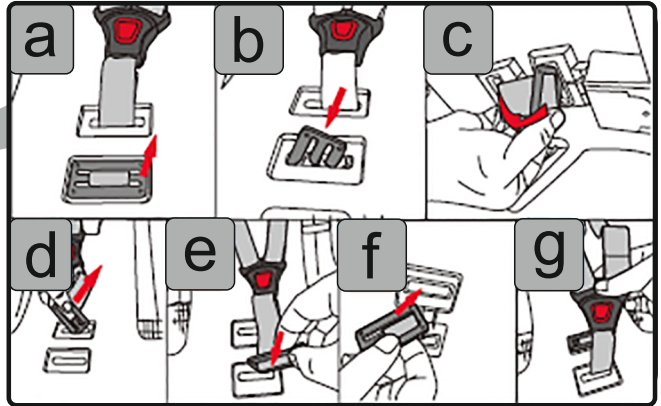
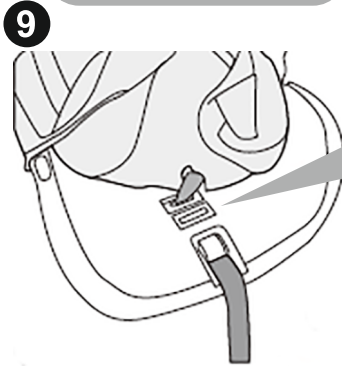
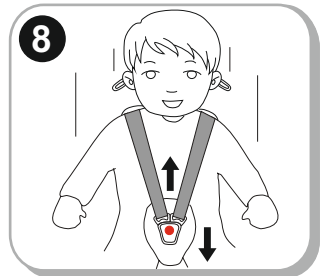
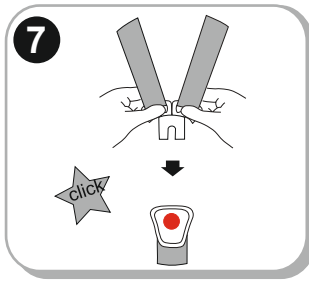
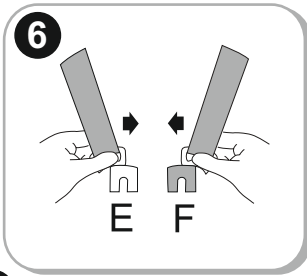

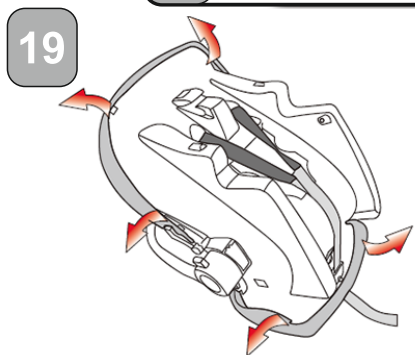
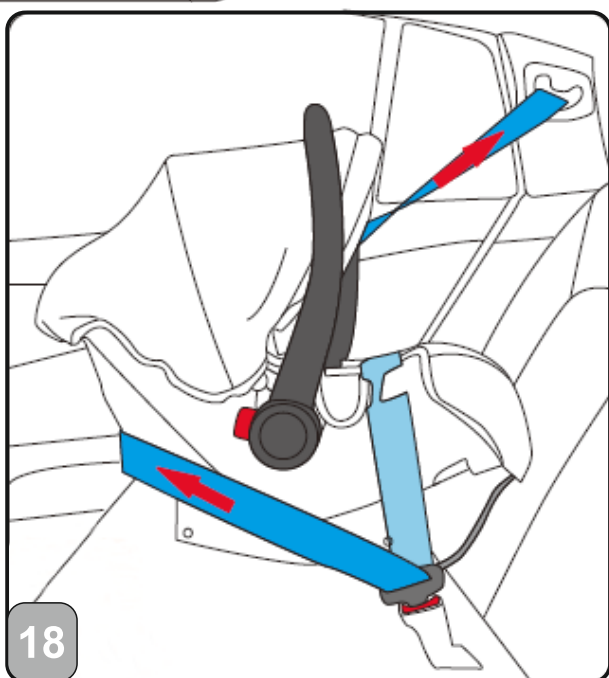
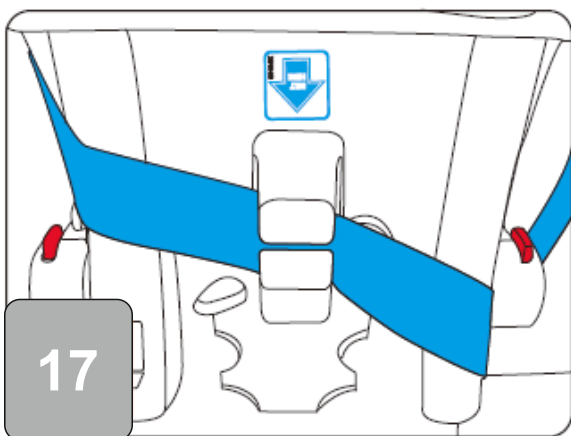
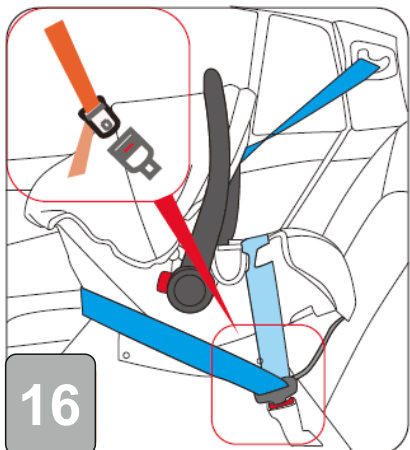



**IMPORTANT – READ CAREFULLY AND KEEP  
FOR FUTURE REFERENCE!****SAFETY REQUIREMENT**

1. This vehicle is suitable for children with a weight up to 15 kg.!
2. The height of the carried child in the stroller should not exceed 96 cm!
3. Use parking device if you do not hold the stroller with hand!
4. Do not leave the stroller on hills or inclined surfaces even if you have activated the parking system!
5. Parking device shall be engaged when placing and removing the children!
6. The shopping basket can take a maximum load of 2 kg!
7. Any load attached to the handle and/or on the back of the backrest and/or on the sides of the vehicle will affect the stability of the vehicle! Maximum load of the accessory bag 1 kg. Do not hand any additional bags!
8. Regularly check for loose parts! Make routine inspection, regularly maintain, clean and/or wash the vehicle!
9. The vehicle shall be used only for 1 child!
10. Accessories which are not approved by the manufacturer shall not be used!
11. Only spare parts delivered or recommended by the manufacturer/ distributor can be used!
12. Always use the restraint system! Always use the crotch belt in combination with the waist belt! To prevent injury from a fall or a slip off always use the shoulder straps!
13. Make sure that the safety belts are placed properly!
14. The stroller should always be used under the supervision of an adult!
15. Do not allow children to suspend him/herself or play in the stroller!
16. Do not allow children to stand in the stroller!
17. Do not allow your child to stand on the seat and foot rest!
18. Do not use the stroller on uneven surfaces near fire or other dangerous places!
19. Do not use the stroller on stairs and escalators!
20. Fold the stroller before go upstairs and downstairs. Mounting the stroller on stairs, pavements and others with the child in it and by pushing the handle causes deformation of the stroller and is out warranty repair!
21. Adjusting of the back rest must be made only by a person read carefully the instruction rules for adjusting!
22. Any additional baggage left in the stroller may cause it to become unstable!
23. The person who assembles the stroller must be familiarized with its functions!
24. **WARNING!** Use only the mattress / pad sold with this stroller. Do not add any additional mattress unless the recommended one by the manufacturer!
25. **WARNING!** For children under 6 months, please place the mattress / pad above the belts .Picture 38;39. **WARNING!** Start using the safety belts immediately after your child is capable of sitting without external assistance!
26. The front bar can not be used as a carry handle.
27. This stroller is suitable for children up to 3 years old!
28. Car seat is compatible with stroller SENA!
29. **When using the car seat:** This vehicle does not replace a cot or a bed. Should your child need to sleep, then it should be placed in a suitable pram body, cot or bed./



## WARNING

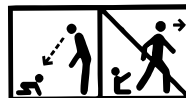

**WARNING!** Never leave the child unattended!

**WARNING!** Ensure that all the locking devices are engaged before use!

**WARNING!** To avoid injury ensure that the child is kept away when unfolding and folding this product!

**WARNING!** Do not let the child play with this product!

**WARNING!** This pushchair is designed to be used from baby's birth. You shall use the most reclined position for newborn babies. The newborn child is not able to sit and hold his/her head up unassisted.

Therefore do not fix the backrest in sitting position for children under 6 months!

**WARNING!** Always use the restraint system!

**WARNING!** Check that the pram body or seat unit or car seat attachment devices are correctly engaged before use

**WARNING!** This product is not suitable for running or skating!

**EN 1888 - 1:2018**

## MAINTENANCE AND CARE

1. To clean the metal parts, wipe with a moist and then dry towel until the stroller is all dry.
2. To clean the plastic parts, use a towel, water and a soft detergent.
3. To clean the textile parts, use a solution for cleaning tapestries.
4. When not in use, never place other objects in or on the stroller! This will damage it!
5. Always dry and air the stroller if it is not dry enough!
6. Run regular clean-ups over the wheel axes and the plastic elements.
7. Always clean the wheel axes and plastic elements after using the pram over sandy or dusty surfaces!
8. **DO NOT LUBRICATE** the wheel axes or other movable parts of the stroller! Just clean them!
9. Run regular checks for loose or damaged parts and if there are such, immediately replace them with new ones!

## PARTS

### Picture 1

- |                                |          |
|--------------------------------|----------|
| 1. Metal frame of the stroller | - 1 pcs. |
| 2. Rear wheels                 | - 2 pcs. |
| 3. Shopping basket             | - 1 pcs. |
| 4. Front wheels                | - 2 pcs. |
| 5. Accessory bag               | - 1 pcs. |
| 6. Mattress / pad              | - 1 pcs. |
| 7. Transformable seat unit     | - 1 pcs. |
| 8. Front bar                   | - 1 pcs. |
| 9. Foot cover                  | - 1 pcs. |
| 10. Canopy                     | - 1 pcs. |
| 11. Children's car seat        | - 1 pcs. |
| 12. Adaptors                   | - 2 pcs. |
- 1 pcs.

## UNFOLDING

1. Folded stroller Photo 2 . **Release the blocking mechanism.**
2. Lift the handle of the stroller up and then push forward. As a result, it will extend and lock automatically. (Photos 3;4 )

## ASSEMBLING

1. Install the front wheels by pushing them up until they lock. (Picture 5) Make sure they are locked properly. To remove, press the button on the console and pull the wheel down. (Pictures 6 and 7)
2. Install the rear wheels as shown in Picture 8. To disassemble, pull the rear axle button and remove the wheel. (Picture 9)
3. Secure the metal part under the seat to the upholstery with tic-tac buttons on both sides of the bottom of the seat. (Picture 10)
4. Mount the basket on the stroller, making sure that the clips are positioned and fixed in the holes provided in the frame. (Picture 11). The click means the basket is fixed. To remove, simultaneously press the buttons on both sides of the basket and pull upwards. (Picture 12) The basket can be mounted in the direction of travel or in the opposite direction to the travel of the stroller. (Picture 13)
5. Mount the guardrail for the child. (Picture 14) To remove the guardrail, press the buttons located on both sides and pull. (Picture 15)
6. Fasten the zipper on the canopy (Picture 16).
7. The basket is transformed into a seat by attaching the belts located on the underside of the seat and the legs. (Picture 17; 18) Adjusting the basket: Tilt the basket to a sitting position by simultaneously pressing the side buttons. (Pictures 19)
8. Mounting the car seat - Insert the adapters included in the set (Picture 1, position 12) in the holes on both sides of the car seat, taking into account the difference for left and right side. (Picture 30). Insert the adapter thumbs into the holes on the plastic holders on both sides of the frame. (Picture 31) The click means that the chair is fixed.
9. Removing the seat: Simultaneously press the buttons on both sides of the adapters and pull the seat up from the frame of the stroller. (Picture 32). To remove the adapter from the seat, grasp the adapter by hand and press the red button with your thumb and pull the adapter. (Picture 33)

## EXPLOITATION

1. To steady the stroller in place, use the rear wheel brakes by depressing the brake pedal on the rear axle. (Picture 20). To release the brake, lift the brake pedal with your foot.  
**Attention! The brake does not guarantee optimal retention on steep slopes! Therefore, never leave the stroller on an inclined surface with the child sitting or lying in the stroller!**
2. When driving the stroller on rough and uneven surfaces, you can use the straight-ahead option by lifting the front wheel lock pin (Picture 21). To release the front wheels, press the lock pin down.
3. To change the position (remove) the canopy, grasp the upper part and pull it down to the desired position. (Picture 22)
4. Adjusting the backrest: To raise the backrest, press the buckle button behind the backrest and pull the belt. To release the backrest, press the buckle button and release the backrest down. (Picture 23)
5. When using the summer chair, you **MUST** put on the child's seat belts!
6. Fasten the shoulder and abdomen belts and place them in the central locking buckle. (Pictures 26; 27). Adjust the length of the seat belts by pulling the buckles. To unlock the belts, press the center buckle button. (Picture 26). For children under 6 months, pass the belts through the straps.

## FOLDING

1. Activate the stroller brakes.
2. Remove the child from the basket.
3. Fold the canopy as much as possible.
4. Fold the guardrail so that it is parallel to the basket.
5. Fold the footrest for more compact folding.
6. Press the button on the handle to the right with your thumb and at the same time press the button at the bottom with the other fingers. Slightly lift the handle up and then press down. (Picture 28)
7. A properly folded stroller should look as shown in Picture 2.

**CAR SEAT "Group 0+" / newborn and weighing up to 13 kg. /**

# IMPORTANT! KEEP FOR FUTURE REFERENCE! READ CAREFULLY!

## NOTICE

1. This is a 'Universal' child restraint. It is approved to Regulation No 44, 04 series of amendments, for general use in vehicles and it will fit most, but not all, car seats.
2. A correct fit is likely if the vehicle manufacturer has declared in the vehicle handbook that the vehicle is capable of accepting a 'Universal' child restraint for this age group.
3. This child restraint has been classified as 'Universal' under more stringent conditions than those which applied to earlier designs which do not carry this notice.
4. If in doubt, consult either the child restraint manufacturer or the retailer.

Only suitable if the approved vehicles are fitted with lap/3 point/static/with retractor safety belts, approved to UN/ECE Regulation No 16 or other equivalent standards.'



**EXTREMELY DANGEROUS!**  
Do not place rear-facing child seat on front seat with airbag. Death or serious injury can occur.

## ***Important safety instructions!***

**Please read the instructions carefully, because improper installation may cause serious injury, in this case, the manufacturer is not responsible.**

### **1. WARNING! The car seat can not be used forward facing!**

**2. WARNING!** The rigid items and plastic parts of a child restraint shall be so located and installed that they are not liable, during everyday use of the vehicle, to become trapped by a movable seat or in a door of the vehicle. Prevent harness/vehicle belt from getting trapped between car doors or rubbing against sharp parts of the seat or body.

**3. WARNING!** All straps holding the restraint to the vehicle should be tight, all straps restraining the child should be adjusted to the child's body. The straps should not be twisted! Always make sure that the booster seat harness and vehicle belt are correctly tensioned to ensure maximum protection for your child.

**4. WARNING!** The device should be changed when it has been subject to violent stresses in an accident. After an accident, replace your child restraint and the vehicle seat belts. Although they may look undamaged, they may not protect your child as well as they should.

**5. WARNING!** Follow closely the instructions for installation. Failure can result in injury to the child!

**6. WARNING!** It is dangerous to make any alterations or additions to the device without the approval of the Type Approval Authority. Your child is in danger if you don't follow closely the installation instructions provided by the child restraint manufacturer.

**7. WARNING!** Your child seat can only be fitted into the passengers seat of a car with a lap and diagonal seat belt. Do not use any load bearing contact points other than those described in the instructions and marked on the child restraint. Ensure the vehicle seat buckle is not positioned in or in front of the specified (labelled) belt guide of the child restraint system.

**8. WARNING!** Rearward child restraint systems should not be used in seats protected by an airbag.

**9. WARNING!** NEVER leave your child unattended in the safety device, even for the shortest time!

**10. WARNING!** Any luggage or other objects liable to cause injuries in the event of a collision shall be properly secured.

**11. WARNING!** Do not use the child restraint system without the cover.

**12. WARNING!** Do not replace the seat cover with any other than the one recommended by the manufacturer, because the cover constitutes an integral part of the restraint performance.

**13. WARNING: DO NOT** attempt to dismantle, modify or add to any part of the booster car seat or change the way your vehicle seat belts are made or used.

**14. WARNING!** Do not leave the buckle in a partially closed position and it must only lock when all parts are engaged. It must be possible to release the child from the restraint immediately in an emergency.

**15. WARNING!** Install the child restraint in vehicle seating positions categorized as 'Universal' in the vehicle owner's manual, by using the primary belt route.

**16. WARNING!** If the chair is not provided with a textile cover, keep it away from sunlight, otherwise it may be too hot for the child's skin. If the vehicle has been left in the sun for a long time, check the seat cover and make sure it is not too hot before placing the child in the child cushion.

**17. WARNING!** Do not use the car seat in the house. It is not designed for home use and should only be used in the vehicle!

**18. WARNING!** Periodically check the belts for wear, paying special attention to the points of attachment, protections and regulating devices. If the harness / vehicles belts becomes cut or frayed, replace it before traveling.

**19. WARNING: ALWAYS** secure your child with the safety belts when using the car seat.

**20. WARNING!** Do not leave the buckle in a partially closed position and it must only lock when all parts are engaged. It must be possible to release the child from the restraint immediately in an emergency. Your child must be taught never to play with the buckle. The buckle is **NOT CHILD PROOF**

**21. WARNING!** The baby seat must be secured with car safety belt, even when it is not in use.

An unsecured seat may injure other passengers in the car in an urgent stop.

**22. WARNING!** Store this child seat in a safe place when it is not being used. Avoid placing heavy objects on top of it. Do not allow your child seat to come into contact with corrosive substances e.g. battery acid.

**23. WARNING! Do not leave your child in this safety seat for a long period of time. By long trips make more breaks and take out the child from the safety seat.**

**24. WARNING! Security is only guaranteed if the child restraint is fitted in accordance with these instructions.**

**25. WARNING! The instruction must be retained on the child restraint for its life period**

**ECE R44/04**

## WASHING INSTRUCTIONS

1. The car seat can be cleaned using lukewarm water and soap. Do not use aggressive cleaners like abrasives or thinner.
2. The cover should be washed by hand at a maximum temperature of 30°C. Do not put in the dryer, just airing it.
3. The plastic parts can be cleaned by using a wettish drapery. Please, do not use any solvate.

## TYPES OF APPROVED BELTS TO HAVE IN THE CAR

Your child seat can be installed **ONLY** with the help of 3-point belts!!! **ONLY** in the **OPPOSITE** direction of movement of the car!

 Possibility to install **ONLY** on seats with **3-point seat belts!**

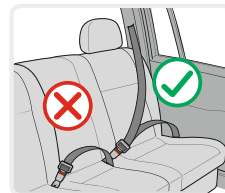

**CAN NOT BE USED FOR SEATS with 2-point belt!**

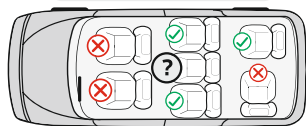

### Parts

Picture 1

1. Carrying handle
2. Belt softener
3. Belt buckles
4. Strap for belts adjustment
5. Button for adjusting the belt (under the cover)
6. Lap belt guide
7. Red button for handle adjusting
8. Diagonal belt guide
9. Openings for shoulder straps
10. Shoulder straps
11. Buckle Pads
12. Head Pillow
13. Baby Insert
14. Cover
15. Canopy

### Check the height of the shoulder belts

Always check that the shoulder belts are placed at the correct height for your child. Select the height of the straps according to the child's height. The position of the straps should be at or slightly above the shoulders of the child. **Warning:** Do not place the straps too high or so that the child can lean on them!

In the back of the safety seat, there are 2 pairs of holes, which can be used to adjust the shoulder straps to suit your child's weight (Fig. 2)

### Adjusting the height of seat belts

1. Press the button for belts adjusting "5" and at the same time pull both shoulder straps. (Picture 3)
2. Take out the belts "11" of the holes on the back from the front of the seat.
3. Place back the belts in the desired holes on the front side of the backrest and connect them behind the back with the adjusting strap "4". Make sure the straps are placed on the same level and are not twisted.

### Fastening the seat belt

1. Combine the two pieces "E" and "F" at the end of the belt (Picture 6) and place them in the central buckle "3" until it clicks into place. (Picture 7)
2. Make sure the belt is locked by pulling the shoulder straps up. (Picture 8)
3. To release belt, press down the red button on the central buckle "3".

### Adjusting the length of the belts

1. Slack the belts: Press the button for belts adjusting "5" and at the same time pull both shoulder straps. (Picture 3)
2. Tightening the belt: Place your child in the seat, fasten both belts in the buckle in the center and pull the strap "4" in the middle of the seat. (Picture 5)

Removing the upholstery Picture 19

For children with weight from 0 to 10kg, the car seat should be used with the head pillow and baby insert . Once your child's weight is between 10kg. to 13kg, you should remove the For children with weight Release the belts from the buckle and take out the head pillow and baby insert.

### Crotch belt adjustment

The crotch belt is position at the inner slot of the car seat.

Once when you feel that the crotch belt is too tight for your child, please adjust as follow :

1. Pull up the cover at the front of your car seat. Picture 9
2. Lift the metal part on the end of the belt , rotate and goes through the openings to pull out the belt. Picture 9 a;b;c;d
3. Insert the metal part through outer slot , then under the bottom and through the inner slot. Place the metal part at horizontal position and pull the belt to ensure that it is secure. Picture 9 e;f;g

### Adjusting of the carry handle

The carry handle of the car seat , can be adjusted in 3 stable positions.

To adjust the handle ,please press the red button on handle on both side at the same time. Now it can be rotated. (Picture 10)

- 1 **Position** - Straight up for carrying. (Picture 11)
- 2 **Position** - Handle clicked back to initiate the rocking feature . (Picture 12)
- 3 **Position** - Down to support baby for feeding. (Picture 13)

**Ensure that the handle is locked in a position ,the harness is correctly fitted and buckle fastened before carrying your car seat.**

## INSTALLATION OF SEAT

"Group 0 +" / newborn and weighing up to 13 kg. /

Please use 3-point safety belts of the car to ensure the safety of the child and to secure the child seat! Your child seat can be installed **ONLY** with the help of 3-point belts!!! **ONLY** in the **OPPOSITE** direction of movement of the car!

**Step 1.** Adjust the handle to the upright position . (Picture14)

**Step 2.** Place the child seat on the seat of the car in the **OPPOSITE** direction of movement of the car, ensuring it is firmly pressed against the car seat backrest. **If your car has an air bag** on the passenger seat, the child seat should be used only in the rear of the car!

**Step 3.** Slide the lap belt of the vehicle's 3-point seatbelt through both Lap belt guides . (Picture 15) Let the tongue plate snap in the belt lock with a clearly audible "click". (Picture 16) Pull the shoulder belt in arrow direction to tighten the lap belt. Check to make sure the tongue plate is locked by pulling on the belt .

**Step 4.** Place the diagonal belt in the diagonal belt guide at the back of the seat (Picture 17)

**Step 5.** Tighten the vehicle's own 3-pointseatbelt by pulling hard on the positions . (Picture 18)

**Step 6.** Make sure that the belt is not twisted and strongly tightened. Make sure the seat is fixed firmly on the car seat.

**Step 7.** Place the child in the seat. Check the height of the shoulder belts. Make sure the straps are not twisted or hanging somewhere. Fasten the seat belts on the child, making sure that they are well placed and pull the strap in the centre of the seat to tighten.

# ВАЖНО! ПРОЧЕТЕТЕ ВНИМАТЕЛНО И ЗАПАЗЕТЕ ЗА БЪДЕЩИ СПРАВКИ.

## ИЗИСКВАНИЯ ЗА БЕЗОПАСНОСТ

1. Настоящата количка е предназначена за деца с тегло до 15 кг.!
2. Височината на детето, возено в количката не бива да надвишава 96 см!
3. Използвайте паркиращото устройство, ако не държите количката с ръка!
4. Не оставяйте количката на наклонени места, дори с активирано паркиращо устройство!
5. Паркиращото устройство трябва да е активирано при поставяне или взимане на детето от количката!
6. Кошът за пазаруване е с максимална товаримост 2 кг!
7. Всеки товар, закачен на дръжката и/или на гърба на облегалката и/или от страни на количката, влияе върху стабилността на детската количка! Максимално натоварване на чантата за аксесоари 1кг. Не закачайте допълнително чанти или пакети!
8. Периодично проверявайте за разхлабени части на количките! Редовно преглеждайте, поддържайте и почиствайте количката!
9. Количката е предназначена за 1 дете!
10. Аксесоари, които не са одобрени от производителя, не бива да бъдат използвани!
11. Трябва да бъдат използвани резервни части само доставени или препоръчани от производителя/дистрибутора!
12. Винаги използвайте предпазните колани, когато детето е в количката! Винаги използвайте колана между крачетата в комбинация с колана за кръста! За да предотвратите нараняване от падане или изхлузване на детето, винаги използвайте раменните колани!
13. Уверявайте се дали безопасният колан е сложен правилно!
14. Количката трябва да се използва винаги под наблюдението на възрастен!
15. Не позволявайте на детето да играе в количката или да се провесва от нея!
16. Не позволявайте на детето да се изправя в количката!
17. Не позволявайте на детето да се изправя върху седалката или степенката!
18. Не използвайте количката по неравни повърхности, в близост до огън или други опасни места!
19. Не използвайте количката по стълбища и ескалатори!
20. Сгъвайте количката преди да се качвате или слизате по стълби. Качването на количката на стълби, тротоари и други препятствия с детето, чрез натискане на дръжката води до нейното деформиране и не подлежи на гаранционно обслужване!
21. Регулирането на облегалката трябва да се извършва само от запознат с правилата за това действие от инструкцията!
22. Допълнителния багаж сложен в количката може да доведе до нейната нестабилност !
23. Човекът, който сглобява количката, трябва да е запознат с нейните функции!
24. **ПРЕДУПРЕЖДЕНИЕ!** Използвайте само матрака / подложка, продаван с тази количка. Не добавяйте допълнителен матрак / подложка освен препоръчания от производителя!
25. **ПРЕДУПРЕЖДЕНИЕ!** За деца под 6 месеца, моля, поставете матрака / подложката над коланите в положение за сън. Снимка 34;35. **ПРЕДУПРЕЖДЕНИЕ!** Започнете да използвате предпазните колани незабавно щом вашето дете започне да сяда без чужда помощ!
26. **Грифът не може да се използва за дръжка за носене!**
27. Количката е предназначена за ползване от деца до 3 години!
28. Столчето за кола е съвместимо с детската количка модел SENA!
29. **Когато използвате столчето за кола:** Тази количка не заменя кошарата или леглото за спане. Ако детето Ви трябва да спи, тогава то трябва да се постави в подходящ кош за новородено, кошара или легло.



## ПРЕДУПРЕЖДЕНИЕ

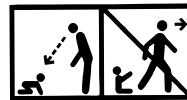

**ПРЕДУПРЕЖДЕНИЕ!** Никога не оставяйте детето без надзор!

**ПРЕДУПРЕЖДЕНИЕ!** Уверете се, че всички устройства за заключване са активирани преди използване!

**ПРЕДУПРЕЖДЕНИЕ!** За да избегнете нараняване, уверете се, че детето е на безопасно разстояние, преди да разгънете или сгънете този продукт!

**ПРЕДУПРЕЖДЕНИЕ!** Не оставяйте детето да играе с този продукт!

**ПРЕДУПРЕЖДЕНИЕ!** Тази количка е изработена за употреба от раждането на бебето. За новородени бебета трябва да използвате най-наклонената позиция на облегалката. Новороденото дете не е способно да седи само и да държи главата си изправена. Ето защо, не фиксирайте облегалката в седяща позиция за деца под 6 месеца!

**ПРЕДУПРЕЖДЕНИЕ!** Винаги използвайте системата за задържане!

**ПРЕДУПРЕЖДЕНИЕ!** Преди употреба да се провери дали са правилно задействани приспособленията за закрепване на кошчето за бебешката количка, на седалката или на автомобилното детско столче!

**ПРЕДУПРЕЖДЕНИЕ!** Този продукт не е подходящ за тичане или пързляне!

БДС EN 1888 - 1:2019

## ГРИЖА И ПОДДРЪЖКА

1. За да почистите металните части, избършете с влажна кърпа и изсушете добре със суха кърпа.
2. За да почистите пластмасовите части използвайте кърпа, вода и мек препарат.
3. За да почистите текстилните части употребявайте препарат за почистване на тапицериия.
4. Когато количката е на съхранение, никога не поставяйте други предмети върху нея!
5. Винаги изсушавайте и проветрявайте количката, ако се е намокрила!
6. Периодично почиствайте осите на колелата и пластмасовите елементи.
7. Винаги почиствайте осите на колелата и пластмасовите елементи след използване на количката по пясък или други запрашени настилки!
8. **НЕ СМАЗВАЙТЕ** осите на колелата или други подвижни части на количката! Само ги почиствайте!
9. Периодично проверявайте за разхлабени или повредени части и ако има такива, незабавно ги заменете с нови!

### Снимка 1

## ЧАСТИ

- |                                 |         |
|---------------------------------|---------|
| 1. Алуминиева рама на количката | - 1 бр. |
| 2. Задни колела                 | - 2бр.  |
| 3. Кош за пазаруване            | - 1 бр. |
| 4. Предни колела                | - 2бр.  |
| 5. Чанта за аксесоари           | -1 бр.  |
| 6. Матрак / Подложка            | - 1 бр. |
| 7. Трансформираща се седалка    | - 1 бр. |
| 8. Гриф                         | - 1 бр. |
| 9. Покривало за крачета         | - 1 бр. |
| 10. Сенник                      | - 1бр.  |
| 11. Столче за кола              | - 1бр.  |
| 12. Адаптори                    | - 2бр.  |

## РАЗГЪВАНЕ НА КОЛИЧКАТА

1. Сгънат вид на количката. (Снимка 2) **Освободете заключващия механизъм.**
2. Повдигнете дръжката на количката нагоре и напред, при което тя ще се разгъне и заключи автоматично. (Снимка 3;4)

## МОНТАЖ НА КОЛИЧКАТА

1. Монтирайте предните колела, като ги притиснете нагоре до заключването им. (Снимка 5) Проверете дали са заключени добре. За демонтиране натиснете бутона на конзолата и издърпайте колелото надолу. (Снимки 6 и 7)
2. Поставете задните колела, както е показано на Снимка 8. За демонтаж издърпайте бутона на задната ос и извадете колелото. (Снимка 9)
3. Закрепете металната част под седалката за тапицерията с тик-так копчета от двете страни на дъното на седалката. (Снимка 10)
4. Монтирайте коша на количката, като внимавате щипките да се разположат и фиксират в предназначенията за това отвори в рамката. (Снимка 11) Изщракването означава, че коша е фиксиран. За демонтиране едновременно стиснете бутоните от двете страни на коша и издърпайте нагоре. (Снимка 12) Кошът може да бъде монтиран по посока на движението или по посока обратна на движението на количката. (Снимка 13)
5. Монтирайте грифа за детето. (Снимка 14) За да отстраните грифа, натиснете бутоните разположени от двете му страни и издърпайте. (Снимка 15)
6. Закопчайте ципа на сенника (Снимка 16)
7. Кошът се трансформира в седалка чрез прикрепяне на коланите разположени от долната страна на седалката и краката. (Снимки 17;18) **Регулиране на коша** - Наклонете коша в седнала позиция чрез едновременно натискане на странично разположените бутони. (Снимки 19)
8. Монтиране на столчето за кола- Поставете адапторите (включени в комплекта Снимка 1 позиция 12) в отворите от двете страни на столчето като имате в предвид различията за лява и дясна страна. (Снимка 30) Вкарайте крачетата на адапторите в отворите на пластмасовите държачи от двете страни на рамката. (Снимка 31) Изщракването означава, че столчето е фиксирано.
9. Демонтиране на столчето - Натиснете едновременно бутоните от двете страни на адаптерите и издърпайте нагоре столчето от рамата на количката. (Снимка 32) За да демонтирате адаптера от столчето- хванете адаптера с ръка и с палец натиснете червения бутон и издърпайте адаптера. (Снимка 33)

## ЕКСПЛОАТАЦИЯ

1. За установяване на количката на едно място използвайте спирачките на задните колела, като натиснете спирачния педал, намиращ се на задната ос. (Снимка 20) За освобождаване на спирачката вдигнете с крак спирачния педал.  
**Внимание ! Спирачката не гарантира оптимално задържане на стръмни склонове! Ето защо никога не оставяйте количката на наклонена повърхност с дете, което седи или лежи в количката!**
2. При движение на количката по груби и неравни настилки можете да ползвате опцията за движение с праволинеен ход чрез вдигане на заключващия палец на предните колела.(Снимка 21) За освобождаване на предните колелета натиснете надолу заключващия палец.
3. За промяна (сваляне) положението на сенника хванете горната му част и издърпайте надолу до желаната позиция. (Снимка 22)
4. Регулиране на облегалката – За вдигане на облегалката стиснете бутона на катарамата зад облегалката и издърпайте колана. За отпускане на облегалката стиснете бутона на катарамата и отпуснете облегалката надолу. (Снимка 23)
5. При ползване на летния стол **ЗАДЪЛЖИТЕЛНО** поставете осигуряващите колани на детето!
6. Прикрепете раменните и коремни колани и ги поставете в централната катарамата за заключване. (Снимки 26;27) Нагласете дължината на предпазните колани чрез издърпване на катрамите. За отключване на коланите натиснете бутона на централната катарамата. (Снимка 26) За деца под 6 месеца прекарайте коланите през каишките.

## СГЪВАНЕ НА КОЛИЧКАТА

1. Задействайте спирачките на количката.
2. Извадете детето от коша.
3. Сгънете максимално сенника.
4. Сгънете грифа така, че да заеме успоредна позиция спрямо коша.
5. Сгънете степенката за крака за по компактно сгъване.
6. Избутайте с палец бутона разположен върху дръжката надясно и едновременно с това натиснете бутона отдолу с останалите пръсти на ръката. Леко повдигнете дръжката нагоре и след това натиснете надолу. Снимка 28
7. Правилно сгънатата количка трябва да изглежда по показания на снимка 2.

# ВАЖНО! ЗАПАЗЕТЕ ЗА ПО-НАТАТЪШНИ СПРАВКИ. ПРОЧЕТЕТЕ ВНИМАТЕЛНО !

## ИНФОРМАЦИЯ

1. Това е „универсална“ система за обезопасяване на деца. Тя е одобрена съгласно Правило № 44, серия от изменения 04, за обща употреба в превозни средства и е пригодима към повечето, но не всички, седалки за леки автомобили.
2. Може да се очаква, че по отношение на монтажа системата ще съответства, ако производителят е заявил в инструкцията за експлоатация на превозното средство, че то е пригодено за монтиране на „универсална“ система за обезопасяване на деца от тази възрастова група.
3. Тази система за обезопасяване на деца е класифицирана като „универсална“ при условия, по-строги от прилаганите за предишни модели, които не са придружени от тази бележка.
4. В случай на съмнения консултирайте се с производителя или търговеца на дребно на системата за обезопасяване на деца.

Подходящо само ако одобрените превозни средства са оборудвани с надбедрени/триточкови/статични/с прибиращо устройство обезопасителни колани, одобрени съгласно Правило № 16 на ИКЕ на ООН или други равностойни на него стандарти.



### КРАЙНО ОПАСНО!

НЕ ПОСТАВЯЙТЕ гледаща назад детска седалка на предна седалка с въздушна възглавница!  
ТОВА МОЖЕ ДА ДОВЕДЕ ДО СМЪРТ ИЛИ СЕРИОЗНО НАРАНЯВАНЕ!

## Важни инструкции за безопасност!

**Моля, прочетете инструкциите внимателно, защото неправилната инсталация може да причини сериозно нараняване, в този случай производителят не носи отговорност.**

1. **ПРЕДУПРЕЖДЕНИЕ!** Столчето не може да се използва обрнато напред!
2. **ПРЕДУПРЕЖДЕНИЕ!** Твърдите елементи и части от пластмаса на системата за обезопасяване на деца трябва да се разполагат и монтират така, че когато моторното превозно средство е в нормална експлоатация, те да не могат да бъдат заключени от плъзгаща се седалка или врата на превозното средство. Предотвратете защипването на коланите на седалката/колата между вратите на колата или тяхното триене в остри части.
3. **ПРЕДУПРЕЖДЕНИЕ!** Всички ремъци, които закрепват системата за обезопасяване към превозното средство, трябва да бъдат опънати, всички ремъци, които задържат детето, трябва да бъдат регулирани според тялото на детето. Не бива да се допуска усукването на ремъци. Винаги се уверявайте, че коланите на обезопасителната седалка и коланите на колата са правилно опънати, за да се осигури максимална защита на Вашето дете.
4. **ПРЕДУПРЕЖДЕНИЕ!** Устройството трябва да се смени, когато при произшествие е било обект на силно натоварване. След инцидент, заменете обезопасителната седалка и коланите на колата. Въпреки че може да изглеждат незасегнати, те може да не осигуряват подходящата защита за Вашето дете.
5. **ПРЕДУПРЕЖДЕНИЕ!** Спазвайте стриктно указанията за монтиране. Неспазването им може да доведе до нараняване на детето!
6. **ПРЕДУПРЕЖДЕНИЕ!** Опасно е да правите промени или допълнения на устройството без одобрението на органа по одобряването на типа. Съществува опасност при неточно спазване на инструкциите за монтаж, предоставени от производителя на системата за обезопасяване на деца.
7. **ПРЕДУПРЕЖДЕНИЕ!** Седалката може да бъде монтирана само в пътнически седалки с 3-точкова система на коланите. Не използвайте други точки за закрепяне на колана, освен тези, описани в инструкцията и маркирани на обезопасителната система. Уверете се, че катарамата на автомобилния колан не е разположена в или пред определен колан на обезопасителната система.
8. **ПРЕДУПРЕЖДЕНИЕ!** Обрнатите назад системи за обезопасяване на деца не трябва да се използват на места за сядане защитени от въздушна възглавница.
9. **ПРЕДУПРЕЖДЕНИЕ!** НИКОГА не оставяйте Вашето дете без надзор в обезопасителното устройство дори за кратко!
10. **ПРЕДУПРЕЖДЕНИЕ!** Закрепвайте надлежно всякакъв багаж или други предмети, които са в състояние да причинят наранявания в случай на сблъсък!
11. **ПРЕДУПРЕЖДЕНИЕ!** Не използвайте системата за обезопасяване на деца без покритието ѝ!
12. **ПРЕДУПРЕЖДЕНИЕ!** Не заменяйте покритието на седалката с никакво друго освен препоръчаното от производителя, тъй като покритието съставлява неразделна част от системата за обезопасяване на деца!
13. **ПРЕДУПРЕЖДЕНИЕ!** НЕ се опитвайте да разглобявате, променяте или добавяте части към обезопасителната седалка или да променят начина, по който коланите на колата са направени или се използват.

**14. ПРЕДУПРЕЖДЕНИЕ!** Не оставяйте катарамата частично затворена, тя трябва да бъде заключена, когато всички части са ангажирани. Веднага трябва да можете да извадите детето от седалката в случай на спешна ситуация.

**15. ПРЕДУПРЕЖДЕНИЕ!** Монтирайте системата за обезопасяване на деца на местата за сядане в превозното средство, категоризирани като „универсални“ в наръчника на собственика на превозното средство, използвайки първичния маршрут на колана.

**16. ПРЕДУПРЕЖДЕНИЕ!** Ако столът за кола не е оборудван с текстилно покритие, дръжте го настрана от слънчевата светлина, тъй като в противен случай може да е твърде горещ за детската кожа! Ако превозното средство е било оставено на слънце за дълго, проверете тапицерията на седалката и се уверете, че не е твърде гореща преди да поставите детето в детската седалка.

**17. ПРЕДУПРЕЖДЕНИЕ!** Не използвайте столчето за кола в дома. То не е проектирано за домашна употреба и трябва да се използва само в превозното средство!

**18. ПРЕДУПРЕЖДЕНИЕ!** Периодично проверявайте коланите за износване, като обръщате специално внимание на точките за закрепяне, на защитите и на регулиращите приспособления! Ако коланите на седалката/колата са срязани или износени, заменете ги преди пътуване.

**19. ПРЕДУПРЕЖДЕНИЕ! ВИНАГИ** обезопасявайте Вашето дете с предпазните колани, когато използвате обезопасителната седалка.

**20. ПРЕДУПРЕЖДЕНИЕ!** Не оставяйте катарамата частично затворена, тя трябва да бъде заключена, когато всички части са ангажирани. Веднага трябва да можете да извадите детето от седалката в случай на спешна ситуация. Детето Ви трябва да бъде научено никога да не си играе с катарамата. Катарамата НЕ е защитена от деца.

**21. ПРЕДУПРЕЖДЕНИЕ!** Детското столче трябва да бъде обезопасено с колана на колата, дори когато не се използва по предназначение. Небезопасената седалка може да нарани другите пътници в колата, в случай на внезапно спиране.

**22. ПРЕДУПРЕЖДЕНИЕ!** Съхранявайте детското столче на безопасно и недостъпно за деца място, когато не се използва. Избягвайте да поставяте тежки предмети върху столчето. Не позволявайте досег на Вашето столче за кола с корозивни вещества като например киселината от батерия.

**23. ПРЕДУПРЕЖДЕНИЕ!** Не оставяйте детето си на тази предпазна седалка за дълъг период от време. По време на дълги пътувания правете повече почивки и изваждайте детето от предпазната седалка.

**24. ПРЕДУПРЕЖДЕНИЕ!** Безопасността е гарантирана само ако детската обезопасителна седалка е монтирана в съответствие с тези инструкции.

**25. ПРЕДУПРЕЖДЕНИЕ!** Инструкцията за употреба трябва да се запази при детската обезопасителна седалка за срока ѝ на експлоатация.

## ИНСТРУКЦИИ ЗА ПРАНЕ

**ECE R44/04**

1. Столчето за кола може да бъде почиствано с хладка вода и сапун. Не използвайте агресивни почистващи препарати, като абразиви или разреждители.
2. Тапицерията трябва да се пере на ръка при максимална температура 30°C. Не я слагайте в сушилня. Оставете тапицерията да изсъхне по естествен начин.
3. Пластмасовите части могат да се почистват с помощта на влажна кърпа. Не използвайте абразиви.

### ВИД НА УТВЪРДЕНИТЕ КОЛАНИ, КОИТО ТРЯБВА ДА ИМАТЕ В КОЛАТА

Вашата детска седалка може да бъде инсталирана **САМО** с помощта на 3-точкови колани, по посока **обратно** на движението на автомобила !

**?** Възможност за инсталиране **САМО** на седалки **С 3-ТОЧКОВИ КОЛАНИ!**

**НЕ МОЖЕ ДА СЕ ИЗПОЛЗВА НА СЕДАЛКИ С 2-ТОЧКОВИ КОЛАНИ !**

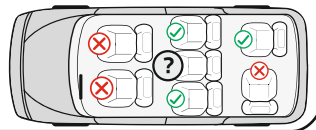
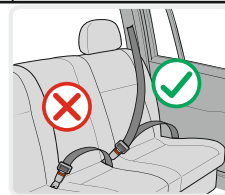

#### Части: Снимка 1

1. Дръжка за носене
2. Омекотител на коланите
3. Катарамата
4. Каишка за регулиране на коланите
5. Бутон за регулиране на коланите / под тапицерията /
6. Водач за колана за скута
7. Червен бутон за регулиране на дръжката
8. Водач за диагоналния колан
9. Отвори за регулиране на раменните колани
10. Раменни колани
11. Омекотител на катарамата
12. Възглавница за глава
13. Омекотители за бебето
14. Тапицерия
15. Сенник

#### Проверка височината на раменните колани

Винаги проверявайте дали раменните колани са поставени на правилната височина за вашето дете. Изберете височината на коланите спрямо височината на детето, като позицията на коланите трябва да бъде на нивото или малко над раменете на детето.

**Внимание:** Не поставяйте коланите твърде високо или така , че детето да се обляга върху тях!  
На гърба на столчето има 2 двойки отвори с които можете да нагласите височината на раменните колани спрямо теллото на детето.(Фиг.2)

### **Настройка височината на коланите**

1. Освободете раменните колани , като натиснете бутона за регулиране на коланите „5" и издърпате раменните колани . (Фиг.3)
2. Издърпайте коланите „11" от отворите на облегалката от предната страна на столчето. (Фиг.4)
3. Поставете отново коланите в желаните отвори от предната страна на облегалката и ги свържете зад гърба с каишката за регулиране „4". Уверете се, че коланите са поставени на едно ниво и не са усукани.

### **Закопчаване на колана**

1. Съединете двата елемента „E" и „F" на края на колана (Фиг. 6) и ги поставете в централната катарамата “3" докато се чуе изщракване. (Фиг.7)
2. Проверете дали колана е заключен , като издърпате раменните колани нагоре. ( Фиг. 8)
3. За да освободите коланите натиснете надолу червения бутон на централната катарамата “3".

### **Настройка дължината на коланите**

1. Отпускане на коланите: Натиснете бутона за настройка на коланите „5" и в същото време издърпайте двата раменни колана. (Фиг.3)
2. Стягане на коланите: Поставете детето в столчето, закопчайте двата колана в централната катарамата и издърпайте лентата „4" по средата на седалката. ( Фиг. 5)

### **Премахване на тапицерията - Снимка 19**

За деца от 0 до 10 кг. столчето за кола трябва да се използва с омекотителите за бебе. Когато теллото на детето е от 10 до 13 кг. столчето трябва да се използва без омекотителите. Разкопчайте коланите и издърпайте омекотителите от гърба и седалката.

### **Регулиране на колана за чатала**

Колана за чатала е поставен във вътрешния отвор на седалката.

Ако усещате , че колана е твърде стегнат, моля регулирайте по следния начин.

1. Вдигнете тапицерията в предната част на столчето. Снимка 9
2. Вдигнете металната част на края на колана, завъртете и прекарайте през отворите за да издърпате колана. Снимка 9 a;b;c;d
3. Прекарайте металната част през предния отвор на седалката, след това под дъното през задния отвор. Поставете хоризонтално металната част и издърпайте колана за да се уверите, че е закрепен. Снимка 9 e;f;g

### **Регулиране на дръжката за носене на столчето за кола**

Дръжката за носене на столчето за кола , може да бъде регулирана в 3 позиции.

За да регулирате дръжката , натиснете едновременно червените бутони от двете страни на дръжката и завъртете. (Фиг. 10)

**1 Позиция** - Изправена - за носене. (Фиг.11)

**2 Позиция** - Фиксирана хоризонтално зад гърба - За функция люлеене. (Фиг.12)

**3 Позиция** - Надолу зад гърба - Фиксиране на столчето за хранене на детето.(Фиг.13)

**Уверете се , че дръжката е фиксирана в избраната позиция , коланите са поставени правилно и катарамата е закопчана преди да носите вашето дете в столчето за кола.**

## **МОНТИРАНЕ НА СТОЛЧЕТО**

**“Група 0 +” /за новородено и с тегло до 13 кг./**

Моля използвайте 3-точковите обезопасителни колани на колата, за да осигурите безопасността на детето и да закрепите столчето за кола!

Вашата детска седалка може да бъде инсталирана **САМО** с помощта на 3-точкови колани, по посока

**обратно на движението на автомобила !**

**Стъпка 1.** Настройте дръжката във вертикална позиция. (Фиг.14)

**Стъпка 2.** Поставете детската обезопасителна седалка върху седалката на автомобила „**по посока обратна на движението**“, като се уверите, че е плътно поставена до облегалката. **Ако колата ви има еърбег на седалките за пътници, то столчето за кола трябва да се използва само на задните седалки на колата!**

**Стъпка 3.** Прекарайте коремния колан през двата водача от страни на детското столче. (Фиг.15) Закопчайте колана в катарамата на автомобила докато се чуе „клик“. (Фиг. 16) Издърпайте раменния колан нагоре, за да пригнетете столчето към седалката и да се уверите , че колана е закопчан.

**Стъпка 4.** Поставете раменния колан във водача на гърба на детското столче. (Фиг.17)

**Стъпка 5.** Издърпайте раменния колан за да го затегнете. (Фиг.18)

**Стъпка 6.** Уверете се , че столчето е закрепено стабилно върху автомобилната седалка и , че колана е опънат и не е усукан.

**Стъпка 7.** Поставете детето в столчето. Проверете височината на раменните колани. Уверете се ,че коланите не са усукани или закачени някъде. Закопчайте коланите на детето, като се уверите , че са добре поставени и издърпайте каишката в центъра на седалката за ги затегнете.



## Instrucțiuni pentru folosire

# Important – CITIȚI CU ATENȚIE ȘI PĂSTRAȚI ACEST DOCUMENT PENTRU CONSULTARE ULTERIOARĂ!

## MĂSURI DE SIGURANȚĂ

1. Prezentul carucior este destinat pentru copii cu greutate de pana la 15 kg!
2. Înălțimea copilului condus în cărucior nu trebuie sa depășească 96 de cm!
3. Folosiți dispozitivul de parcare, dacă nu țineți căruciorul cu mână !
4. Nu lăsați căruciorul să staționeze în locuri cu suprafață înclinată, chiar dacă are dispozitivul de parcare activat !
5. Dispozitivul de parcare trebuie să fie activat la așezarea sau luarea copilului din cărucior !
6. Coșul de cumpărături poate fi încărcat până la 2 kg!
7. Orice greutate, agățată de mâner pe lateral sau spatele căruciorului afectează stabilitatea lui!
8. Sarcina maximă a sacului accesoriu 1 kg. Nu înmânează pungi suplimentare!
8. Verificați periodic dacă nu sunt părți desprinse ale căruciorului! Verificați, întrețineți și curățați căruciorul!
9. Căruciorul este proiectat pentru 1 copil!
10. Accesoriile care nu sunt aprobate de către producător nu trebuie să fie folosite!
11. Piese suplimentare de folos nu trebuie să fie decât cele recomandate de către producător/distribuitor!
12. Folosiți întotdeauna centurile de siguranță atunci când copilul este în cărucior! Aveți grijă să folosiți mereu centura dintre piciorușe împreună cu cea pentru talie! Pentru a preveni o eventuală rănire ca urmare a unei căderi sau o contuzie a copilului, folosiți mereu centurile pentru umeri!
13. Asigurați-vă că centura de siguranță este plasată corect!
14. Căruciorul trebuie să fie folosit întotdeauna sub supravegherea unui adult!
15. Nu permiteți copilului să se joace în cărucior sau să se lege singur!
16. Nu permiteți copilului să se ridice din cărucior!
17. Nu permiteți copilului să se ridice pe scaun sau bară!
18. Nu folosiți căruciorul pe suprafețe denivelate, în apropierea unui foc sau a altor locuri periculoase!
19. Nu folosiți căruciorul pe scări normale sau rulante!
20. Pliati căruciorul înainte de a vă urca sau coborî pe scări. Urcarea căruciorului pe scări, trotuare și alte obstacole prin a apăsa pe mâner duce la deformarea lui și nu se află sub incidența termenilor de garanție!
21. Reglarea părții din spate a căruciorului trebuie să se execute doar de către cineva familiarizat cu aceasta parte a instrucțiunilor!
22. Bagajul suplimentar plasat în cărucior poate să ducă la debalansarea căruciorului!
23. Persoana care assemblează căruciorul trebuie să fie familiarizată cu funcțiunile lui!
24. **AVERTISMENT !** Folosiți doar saltea / pernă vândută cu acest cărucior. Nu adăugați nicio saltea / pernă suplimentară decât dacă este recomandat de producător!
25. **AVERTISMENT !** Pentru copiii sub 6 luni, vă rugăm să așezați saltea / pernă deasupra centurilor în poziția de dormit. Poza 38;39 **AVERTISMENT !** Începeți să folosiți centurile de siguranță îndată ce copilul dumneavoastră începe să se așeze fără ajutor extern!
26. Bara din față nu poate fi utilizată ca mâner de transport.
27. Căruciorul este proiectat pentru folosire de către copii până la vârsta de 3 ani!
28. Scaunul auto este compatibil cu căruciorul model SENA!
29. **Când utilizați scaunul auto:** Acest vehicul nu înlocuiește patul de copil sau un pat obișnuit! Dacă copilul dumneavoastră are nevoie de somn, el trebuie să fie așezat într-un coș de nou-născut, pat de copil sau pat obișnuit!



## AVERTISMENTE !

**AVERTISMENTE!** Nu lăsați niciodată copilul nesupravegheat!  
**AVERTISMENTE!** Asigurați-vă că toate dispozitivele de blocare sunt închise înainte de a utiliza produsul !

**AVERTISMENTE!** Pentru a evita rănirea copilului, asigurați-vă că acesta este la distanță atunci când pliați și depliați acest produs!

**AVERTISMENTE!** Nu lăsați copilul să se joace cu acest produs!

Utilizați centurile de siguranță de îndată ce copilul dvs. poate sta în șezut fără ajutor

**AVERTISMENTE!** Acest cărucior este proiectat pentru utilizare de la nașterea copilului. Pentru nou-nascuți trebuie să utilizați poziția cea mai înclinată a spatarului! Copilul nou-născut nu e capabil de a sta așezat singur și să-și țină capul ridicat !. De aceea nu fixați spatele atunci când copilul este așezat copiilor în vârstă sub 6 luni!

**AVERTISMENTE!** Utilizați întotdeauna sistemul de prindere!

**AVERTISMENTE!** Înainte de utilizare verificați dacă dispozitivele de fixare de la landou, scaunul căruciorului sau scaunul auto sunt cuplate în mod corespunzător !

**AVERTISMENTE!** Acest produs nu este recomandat a fi utilizat în timp ce alergați sau vă plimbați pe role!

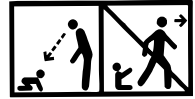

EN 1888 - 1:2018

## ÎNTREȚINERE ȘI GRIJĂ

1. Pentru a curăța părțile metalice, ștergeți bine cu un prosop umed și apoi cu unul uscat.
2. Pentru a curăța părțile plastice, folosiți un prosop, apă și un detergent slab.
3. Pentru a curăța părțile textile, folosiți-vă de o soluție de curățat tapițerie.
4. Când căruciorul nu este folosit, niciodată nu lăsați alte obiecte pe el!
5. Întotdeauna uscați și aerisiți căruciorul dacă s-a umezit!
6. În mod periodic curățați axele roților și elementele plastice.
7. Întotdeauna curățați axele roților și elementele plastice după folosirea pe nisip sau alte suprafețe prăfuite!
8. **NU LUBRIFIAȚI** axele roților sau alte părți mobile ale căruciorului! Doar le curățați!
9. În mod periodic verificați dacă nu sunt părți desprinse sau amortizate și dacă sunt, aveți grijă să le înlocuiți cu altele noi!

## PĂRȚI

### Poză 1

1. Construcția metalică a căruciorului	- 1 buc.
2. Roți din spate	- 2 buc.
3. Coș de cumpărături	- 1 buc.
4. Roți din față	- 2 buc.
5. Geantă de accesorii	- 1 buc.
6. Salteaua / pernă	- 1 buc.
7. Coș	- 1 buc.
8. Claviatura	- 1 buc.
9. Cuvertura pentru picioare	- 1 buc.
10. Umbrelă de soare	- 1 buc.
11. Scaun auto	- 1 buc.
12. Adaptoare	- 2 buc.

## EXTINDEREA CĂRUCIORULUI

1. Căruciorul în mod pliat. (Poză 2)**Eliberați mecanismul blocabil.**
2. Ridicați mânerul căruciorului sus și înainte la care el se va extinde și încuia automat. (Poze 3;4)

## INSTALAREA CĂRUCIORULUI

1. Montați roțile de față, prin apăsarea acestora în sus până la blocare. (Imagine 5) Verificați dacă sunt bine blocați. Pentru demontarea roților apăsați butonul de pe consola și trageți roata în jos. (Imagine 6 și 7)
2. Așezați roțile de spate în felul ilustrat în Imaginea 8. Pentru demontare trageți butonul axei de spate și scoateți roata. ( Imagine 9)
3. Fixați piesa metalică de pe tapițeria de sub scaun cu nasturi tic tac în ambele laturi ale fundului scaunului (Imagine 10)
4. Montați coșul căruciorului, asigurați-vă că clemele sunt poziționate și fixate în orificiile prevăzute în cadrul căruciorului. (Imagine 11) Auzirea sunetului de înclichetare arată că coșul este fixat. Pentru demontarea coșului, strângeți simultan butoanele de pe ambele laturi ale coșului și trageți în sus. (Imagine 12). Coșul poate fi demontat în sensul deplasării sau în sens invers sensului de deplasare a căruciorului. (Imagine 13)
5. Montați griful pentru copii. (Imagine) Pentru îndepărtarea grifului, apăsați butoanele de pe ambele laturi și trageți. (Imagine 15)
6. Închideți fermoarul parasolarului (Imagine 16)
7. Coșul se transformă în scaun prin atașarea centurilor situate în partea inferioară a scanului și picioarele. (Imagini 17;18) Reglarea coșului – Inclinați coșul în poziție așezată prin apăsarea simultană a butoanelor situate lateral. (Imagine 19)
8. Montarea scaunului în mașină – Așezați adaptoarele (incluse în set Imagine 1 poziție 12) în orificiile de pe ambele laturi ale scaunului, luând în considerare diferențele pentru latura stângă și dreaptă. (Imagine 30). Introduceți picioarele adaptoarelor în orificiile suporturile plastice de pe ambele laturi ale cadrului. (Imagine 31) Sunetul de înclichetare indică fixarea scaunului.
9. Demontarea scaunului – Apăsați simultan butoanele de pe ambele laturi ale adaptoarelor și trageți scaunul în sus din rama. (Imagine 32) Pentru demontarea adaptorului de pe scaun – prindeți adaptorul cu mână, apăsați cu degetul mare butonul roșu și trageți adaptorul (Imagine 33)

## EXPLOATAȚIE

1. Pentru stabilirea căruciorului pe un loc folosiți frânelor roților din spate, apăsând pedala de frână, situată pe axa de spate. (Imagine 20). Pentru eliberarea frânei ridicați cu picior pedala de frână.  
**Atenție ! Frâna nu garantează blocarea optimă pe pante abrupte ! Din aceste motive căruciorul nu trebuie lăsat pe suprafețe înclinate cu copil așezat sau întins în incinta sa !**
2. La deplasarea căruciorului pe suprafețe aspre și ilegale ați putea folosi opțiunea de circulație cu deplasare rectilinie prin ridicarea degetului de blocare a roților din față. (Imagine 21). Pentru eliberarea roților din față apăsați în jos degetul de blocare.
3. Pentru schimbarea (lăsarea în jos) a poziției parasolarului, prindeți partea sa superioară și trageți în jos până la poziția dorită. (Imagine 22)
4. Reglarea spătarului – Pentru ridicarea spătarului strângeți butonul cataramei din spatele spătarului și trageți centura. Pentru eliberarea spătarului strângeți butonul cataramei și lăsați spătarul în spate. (Imagine 23)
5. La utilizarea scaunului de vară **ÎN MOD OBLIGATORIU** puneți centurile de siguranță ale copilului !
6. Atașați centurile de umăr și de abdomen, introduceți-le în catarama centrală de blocare. (Imagini 26;27 )
- Reglați lungimea centurilor de siguranță prin tragerea cataramelor. Pentru deblocarea centurilor apăsați butonul cataramei centrale. (Imagine 26) Pentru copii în vârstă de sub 6 luni introduceți centurile prin curelele.

## PLIEREA CĂRUCIORULUI

1. Acționați frânelor căruciorului.
2. Scoateți copilul din coș.
3. Pliati la maxim parasolarul.
4. Pliati griful în poziția paralelă coșului.
5. Pliati suportul de picioare pentru o pliere mai compactă.
6. Împingeți cu degetul mare butonul de pe mânerul drept, simultan apăsați butonul de jos cu restul degetelor mâinii. Ridicați mânerul ușor în sus, apoi împingeți în jos. Imagine 28
7. Căruciorul pliat în mod corespunzător trebuie să arate în felul ilustrat în imaginea 2. 2.

Unic importator in Romania DIDIS INTERNATIONAL Strada Sfântul Pantelimon nr. 1  
Oras Pantelimon Judetul Ilfov Phone: +40 21 211 65 60 Fax: +40 21 210 65 62  
E-mail: [office@didis.ro](mailto:office@didis.ro)

## Scaunul auto "Grupa 0 +" pana la 13 kg / Instrucțiuni de utilizare

# IMPORTANT! CITITI CU ATENȚIE ȘI PASTRAȚI ACEST DOCUMENT PENTRU CONSULTARE ULTERIOARA!

### INFORMATIE

1. Acesta este un dispozitiv "universal" de ținere a copiilor în siguranță. Este aprobat conform Regulii nr. 44, 04 serii de amendamente, privitoare la utilizările generale în autovehicule, potrivit-se la majoritatea scaunelor de mașini, însă nu chiar la toate.
2. Amplasarea va fi cea corectă dacă producătorul autovehiculului respectiv a declarat în Manualul de utilizare al acestuia că în el se pot amplasa dispozitive "Universale" de ținere în siguranță a copiilor din aceea grupă de vârstă.
3. Dispozitivul de ținere în siguranța a copiilor a fost clasificat ca fiind "Universal" în condiții mai stricte decât cele aplicabile modelelor anterioare, pentru care nu figura aceste mențiuni.
4. Dacă veți avea dubii, consultați fie producătorul de scaune pentru copii, fie distribuitorul.

Scaunul este adecvat doar dacă autovehiculele omologate sunt echipate cu un dispozitiv de ținere a centurii de siguranța în 3 puncte/statice/cu retractor, aprobate în conformitate cu Regula nr. 16 a Comisiei Economice pentru Europa a Națiunilor Unite sau cu alte standarde echivalente.



### EXTREM DE PERICULOS!

NU puneți scaunul pentru copii, în direcția opusă mișcării, pe scaunul din față al mașinii cu airbag! ACEASTĂ POATE DUCE LA MOARTE SAU RĂNIRE SERIOASĂ!

### Instrucțiuni importante de siguranța!

**Va rugăm citiți cu atenție instrucțiunile, pentru ca o instalare necorespunzătoare a scaunului în mașina, poate cauza raniri grave, pentru care producătorul nu este responsabil !**

#### **1. AVERTISMENTE! Scaunul nu poate fi folosit întors înainte!**

2. **AVERTISMENTE!** Componentele tari sau cele din plastic ale dispozitivului de siguranță pentru copii vor trebui montate în așa fel încât în timpul folosirii zilnice a autovehiculului să nu fie înghesuite de scaunele și de portierele care se mișcă mereu. Preveniți prinderea centurilor ale scaunului/ mașinii între ușile mașinii sau frecarea acestora în piese ascuțite.

3. **AVERTISMENTE!** Toate centurile care fixează dispozitivul de siguranța pentru copii, de vehicul, vor trebui să fie strânse, iar cele care îl țin pe copil vor trebui să se regleze în funcție de corpul său și să nu stea răsucite. Întotdeauna trebuie să vă asigurați că centurile scaunului de siguranță și centurile de siguranța din mașina sunt întinse corect, pentru siguranța maximă a copilului vostru.

4. **AVERTISMENTE!** Acest scaun trebuie înlocuit dacă a fost supus unor solicitări violente în urma unui accident. După producerea unui accident trebuie înlocuit scaunul și centurile din mașina. În spida aspectului acestora care sugerează că nu sunt afectate, ar putea să nu asigure protecția potrivită copilului vostru.

5. **AVERTISMENTE!** Respectați strict instrucțiunile de montare. Nerespectarea acestora poate duce la ranierea copilului!

6. **AVERTISMENTE!** Este periculos să i se aducă modificări sau adăugiri acestui dispozitiv de siguranță fără aprobare de la autoritatea abilitată în acest sens ! Copilul dvs. este în pericol dacă nu sunt respectate cu strictete instrucțiunile de instalare recomandate de producător!

7. **AVERTISMENTE!** Scaunul poate fi montat numai pe scaune pasagere cu centuri de siguranța în 3 puncte. Nu folosiți alte puncte de contact portante decât cele descrise în cadrul instrucțiunilor și marcate pe sistemul de siguranța. Asigurați-va ca catarama centurii de siguranța nu este poziționată în sau peste vreo anumită centura, parte din sistemul de siguranța.

8. **AVERTISMENTE!** Sistemele de siguranța pentru copii orientate spre spate nu trebuie utilizate pe locuri de sedere protejate cu sistem airbag.

9. **AVERTISMENTE! NICIODATĂ** nu lăsați copilul vostru fără supraveghere în dispozitivului de siguranță chiar și pentru o perioadă scurtă de timp!

10. **AVERTISMENTE!** Orice bagaje sau alte obiecte, care ar putea provoca ranierea, în caz de ciocnire a vehiculului, trebuie bine asigurate!

11. **AVERTISMENTE!** Nu folosiți dispozitivul de siguranța pentru copii fara acoperitoare!

12. **AVERTISMENTE!** Nu înlocuiți acoperitoarea scaunului cu altceva decât cele recomandate de producător, deoarece aceasta constituie o parte integrantă a performanței dispozitivului de siguranța pentru copii!

13. **AVERTISMENTE!** NU încercați a demonta, modifica sau adăuga piese scaunului de siguranță sau a schimba modul în care sunt fabricate sau folosite centurile de siguranță ale automobilului.

14. **AVERTISMENTE!** Nu lasați catarama închisă parțial, aceasta trebuie să fie blocată atunci când toate componentele sunt poziționate bine. În cazul unei situații de urgență este foarte important să puteți elibera în mod rapid copilul din scaun.

**15. AVERTISMENTE!** Instalati dispozitivul de siguranta pentru copii în pozițiile de ședere a vehiculului clasificate ca "Universal" în manualul de utilizare al autovehiculului, utilizând ruta principală a centurii.

**16. AVERTISMENTE!** Dacă scaunul nu este prevăzut cu husa textilă, țineți-l departe de razele soarelui, deoarece poate fi prea fierbinte pentru pielea copilului. Dacă mijlocul de transport a fost lăsat sub acțiunea razelor solare pentru perioadă îndelungată, verificați tapițeria scaunului, asigurați-vă că nu este prea fierbinte înainte de a lăsa copilul în scaunul pentru copii.

**17. AVERTISMENTE!** Nu folosiți scaunul în casa. Nu este conceput pentru uzul în casa și trebuie folosit doar în mașină!

**18. AVERTISMENTE!** Verificați periodic centurile, acordând o atenție specială punctelor de fixare, de protecție și de reglare. Dacă centurile scaunului/mașinii sunt tăiate sau uzate, ele trebuie înlocuite înainte de călătorie.

**19. AVERTISMENTE!** **ÎNTOARDEAUNA** garantați siguranța copilului vostru cu ajutorul centurilor de siguranță când folosiți scaunul de siguranță.

**20. AVERTISMENTE!** Catarama nu trebuie lăsată în poziția parțial închisă și trebuie blocată doar atunci când toate partile sunt potrivite. Catarama **NU** este protejată de copii.

**21. AVERTISMENTE!** Scaunul pentru copii trebuie asigurat cu centurile mașinii chiar și atunci când nu este folosit. Un scaun neasigurat poate cauza ranirea altor pasageri din mașină, în cazul unei opriri bruște.

**22. AVERTISMENTE!** Depozitați scaunul într-un loc sigur atunci când nu este utilizat. Evitați punerea unor obiecte grele pe scaun. Nu permiteți ca scaunul pentru copii să intre în contact cu substanțe corozive, de ex. acid de baterie.

**23. AVERTISMENTE!** Nu lăsați copilul în scaunul pentru copii pentru o perioadă prea lungă. La călătoriile mai îndelungate faceți mai multe pauze și scoateți copilul din scaunul de siguranță.

**24. AVERTISMENTE!** Siguranța este garantată doar dacă scaunul de siguranță pentru copii este montat în conformitate cu aceste instrucțiuni.

**25. AVERTISMENTE!** Instrucțiunile de utilizare trebuie păstrate la scaunul de siguranță pentru copii pentru termenul său de exploatare.

## INSTRUCIUNI DE SPALARE

**ECE R44/04**

1. Scaunul auto poate fi curățat cu apă caldă și săpun. Nu utilizați agenți de curățare agresivi, precum materiale abrazive sau diluanți.
2. Husa trebuie spălată manual la o temperatură maximă de 30°C. Nu se recomandă uscarea în uscător de rufe. Lăsați husa să se usuce în mod natural.
3. Componentele din plastic pot fi curățate cu ajutorul unei carpe umede. Nu utilizați materiale abrazive.

### TIPUL CURELELOR AUTORIZATE, CARE TREBUIE SA DETINETI IN AUTOVEHICUL

Scaunul dumneavoastră auto poate fi instalat **NUMAI** cu ajutorul centurii de siguranță cu prindere în 3 puncte, în poziție **INVERSA** sensului de mers al autovehiculului!

**?** Posibilitate de instalare **NUMAI** pe scaune **CU CENTURI DE SIGURANTA IN 3 PUNCTE !**

**NU POATE FI UTILIZAT PE SCAUNE CU CENTURI DE SIGURANTA IN 2 PUNCTE !**

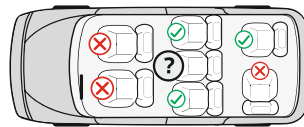
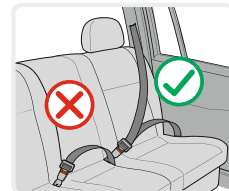

## COMPONENTE

Figura 1

1. Maner de purtat
2. Husa de protecție
3. Catarama pentru curele
4. Curea pentru reglarea centurii
5. Buton pentru reglarea curelelor (sub husa)
6. Ghidaj pentru centura transversală )
7. Buton roșu pentru reglare maner
8. Ghidaj pentru centura diagonală
9. Orificii pentru reglarea centurilor pentru umeri
10. Centuri pentru umeri
11. Perinătă moale la cataramă
12. Perinătă pentru cap
13. Perinătă din material moale pentru nou născut
14. Tapițerie
15. Umbrelă de soare

### Verificarea înălțimii la curelele pentru umeri

Verificați întotdeauna dacă curelele pentru umeri sunt poziționate la înălțimea corespunzătoare pentru copilul dumneavoastră. Poziționați înălțimea curelelor în funcție de înălțimea copilului. Poziția curelelor trebuie să fie la nivelul sau puțin deasupra umerilor copilului. **Avvertisment:** Nu poziționați curelele în poziție foarte înaltă sau în așa fel încât copilul să se sprijine de acestea!

În spatele scaunului există 2 perechi de orificii, prin cadrul carora puteți regla înălțimea curelelor pentru umeri în funcție de greutatea copilului. Figura 2

## Reglarea înalțimii curelelor

1. Apasati butonul pentru ajustarea curelelor „5” si in acelasi timp trageti cele doua curele pentru umeri. (Figura 3)
2. Extrageți curelele “11” din orificiile spatarului aflate in partea din fata ale scaunului. Figura 4
3. Amplasati din nou centurile in orificiile selectate aflate in partea din fata a spatarului si fixati in partea din spate cu cureaua pentru reglare “4”. Asigurati-va ca curelele sunt orientate in aceeasi pozitie si ca acestea nu sunt rasucite.

## Fixarea curelei

1. Conectati cele doua elemente „E” și „F” aflate la capatul curelei (Figura 6) si amplasati in catarama centrala “3” pana cand se va auzi click. (Figura 7)
2. Verificati daca cureaua este blocata, prin tragerea curelelor pentru umeri in sus. (Figura 8)
3. Pentru a elibera curelele apasati in jos butonul rosu aflat pe catarama centrala “3”.

## Ajustarea lungimii curelelor

1. Destinderea curelelor: Apasati butonul pentru ajustarea curelelor „5” si in acelasi timp trageti cele doua curele pentru umeri. (Figura 3)
2. Strangerea curelelor: Pozitionati copilul in scaunel, fixati cele doua curele de catarama centrala si trageti de banda „4” aflata in mijlocul sezutului. (Figura 5)

## Inlaturarea husei - Fig. 19

Pentru copii de la 0 la 10 kg scaunul auto trebuie utilizat cu captuseala buretata pentru bebelusi. Atunci cand greutatea copilului este de la 10 la 13 kg scaunul trebuie utilizat fata captuseala buretata. Desfaceti curelele si scoateti captuseala buretata din spatar si scaun.

## Reglarea centurii dintre picioare

Centura dintre picioare este amplasata in orificiul interior al scaunului.

Daca simtiti ca centura este foarte stransa, va rugam ajustati in felul urmatoar.

1. Ridicati tapiteria aflata in partea din fata a scaunului. Fig.9
2. Ridicati partea metalica la capatul centurii, rotiti si treceti prin orificii pentru a extrage centura. Fig.9 a;b;c;d
3. Treceti partea metalica prin orificiul frontal al scaunului, dupa care sub partea inferioara prin orificiul din spate. Pozitionati partea metalica orizontala si trageti de centura pentru a va asigura ca este fixata. Fig.9 e;f;g

## Reglarea manerului de purtat al scaunului auto

Manerul de purtat al scaunului auto, poate fi reglat in 3 pozitii.

Pentru a regla manerul, apasati simultan butoanele rosii aflate pe ambele parti ale manerului si invartiti. (Fig.10)

**Pozitia 1** – Ridicat – pentru purtat. (Fig.11)

**Pozitia 2** – Fixat in pozitie orizontala in spate – Pentru functia de leagan. (Fig.12)

**Pozitia 3** – Inclinat in spate – Fixarea scaunului pentru hranirea copilului. (Fig.13)

**Asigurati-va ca manerul este fixat in pozitia selectata, centurile sunt pozitionate in mod corect si catarama este fixata inainte de a purta copilul dumneavoastra in scaunul auto.**

## MONTAREA SCAUNULUI

“Grupa 0 +” /pentru nou nascuti si greutate pana la 13 kg/

Va rugam sa folositi centura de siguranta cu prindere in 3 puncte, pentru a asigura siguranta copilului dvs. si pentru a fixa scaunul auto!

Scaunul dumneavoastra auto poate fi instalat **NUMAI** cu ajutorul centurii de siguranta cu prindere in 3 puncte, in pozitie **INVERSA** sensului de mers al autovehiculului!

**Pasul 1.** Ajustati manerul in pozitie verticala. (Fig.14)

**Pasul 2.** Amplasati scaunul de siguranta pentru copii pe scaunul autovehiculului “in pozitie inversa directiei de mers”, asigurandu-va ca acesta este bine fixat de spatarul auto. In cazul in care autovehiculul dumneavoastra are in dotare airbag pe scaunul pentru pasageri, atunci scaunul auto trebuie sa fie folosit numai pe scaunele din spate ale autovehiculului!

**Pasul 3.** Treceti centura abdominala prin cele doua ghidaje laterale ale scaunului auto si fixati centura in catarama autovehiculului pana cand se va auzi “click”. (Fig.15;16) Trageti centura pentru umar in sus, pentru a fixa bine scaunul pentru copii de scaunul autovehiculului, asigurandu-va ca centura este fixata.

**Pasul 4.** Amplasati centura pentru umar in ghidajul aflat in spatele scaunului auto. (Fig.17)

**Pasul 5.** Trageti centura pentru umar pentru a fixa bine. (Fig.18)

**Pasul 6.** Asigurati-va ca centura este incordata si nu este rasucita . Asigurati-va ca scaunul auto este fixat in mod stabil de scaunul pentru pasageri.

**Pasul 7.** Asezati copilul in scaunul auto. Verificati inaltimea curelelor pentru umeri. Asigurati-va ca curelele nu sunt rasucite sau impletite undeva. Fixati curelele de siguranta ale copilului asigurandu-va ca sunt bine pozitionate si trageti de cureaua aflata in centrul scaunului pentru a le strange.



## Önemli – Dikkatli bir şekilde okuyun ve ileride başvurmak üzere saklayın

### GÜVENLİK ŞARTLARI

1. Bu araç 15 kg ağırlığa sahip çocuklar için uygundur!
2. Bebek arabasında taşınan çocuğun yüksekliği 96 cm'yi geçmemelidir!
3. Gezginci elinizle tutulmazsa, park etme cihazını kullanın!
4. Park sistemini etkinleştirmiş olsanız bile, bebek arabasını tepelerde veya eğimli yüzeylerde bırakmayın!
5. Çocukları yerleştirirken ve sökerken park cihazı devreye girer!
6. Alışveriş sepeti maksimum 2 kg yük alabilir!
7. Tutma koluna ve / veya koltuk arkalığının arkasına ve / veya aracın yanlarına bağlı herhangi bir yük, aracın dengesini etkileyecektir! Aksesuar çantasının azami yükü 1 kg. Başka bir çanta vermeyin!
8. Gevşek parçaları düzenli olarak kontrol edin! Rutin inceleme yapın, aracı düzenli aralıklarla bakımını yapın, temizleyin ve / veya yıkayın!
9. Araç sadece 1 çocuk için kullanılmalıdır!
10. Üretici tarafından onaylanmayan aksesuarlar kullanılmayacaktır!
11. Sadece üretici / distribütör tarafından teslim edilen veya tavsiye edilen yedek parçalar kullanılabilir!
12. Her zaman emniyet sistemini kullanın! Kasık kemerini daima bel kemeriyle birlikte kullanın! Düşme veya kayma nedeniyle yaralanmaları önlemek için daima omuz kayışlarını kullanın!
13. Emniyet kemerlerinin doğru yerleştirildiğinden emin olun!
14. Gezginci daima bir yetişkinin gözetiminde kullanılmalıdır!
15. Çocukların kendisini askıya almalarına veya bebek arabasında oynamalarına izin vermeyin!
16. Çocukların bebek arabası içinde durmasına izin vermeyin!
17. Çocuğunuzun koltukta ve ayak dayamasında durmasına izin vermeyin!
18. Bebek arabasını ateş yakınında düz olmayan yüzeylerde veya diğer tehlikeli yerlerde kullanmayın!
19. Bebek arabasını merdivenlerde ve yürüyen merdivenlerde kullanmayın!
20. Yukarı ve aşağı gitmeden önce bebek arabasını katlayın. Bebek arabasını merdivenlerde, kaldırımlarda ve diğerlerinde çocukla birlikte ve kolu iterek takmak, bebek arabasının deformasyonuna neden olur ve garanti kapsamı dışındadır!
21. Sırt dayanağının ayarlanması sadece ayarlama talimatlarını dikkatlice okuyan bir kişi tarafından yapılmalıdır!
22. Bebek arabasında kalan ilave bagajlar, dengesiz hale gelmesine neden olabilir!
23. Bebek arabasını monte eden kişi, fonksiyonlarına aşına olmalıdır!
24. **UYARI!** Sadece bu bebek arabasında satılan yatak / minder kullanın. Üretici tarafından tavsiye edilmedikçe herhangi bir ilave yatak / minder eklemeyin!
25. **UYARI!** 6 ayın altındaki çocuklar için lütfen şilteyi / yastığı kemerlerin üzerine yerleştirin. Resim 36;37 **UYARI!** Çocuğunuz başka birinin desteğini almadan oturmaya başladığında hemen koruyucu kemerleri kullanmaya başlamanız gerek!
26. Ön bar taşıma kolu olarak kullanılamaz.
27. Araba 3 yaşına kadar olan çocuklardan kullanılmak üzere öngörülmiştir!
28. Araba koltuğu SENA model bebek arabasıyla uyumludur!
29. Araba koltuğunu kullanırken: Bu araç karyola veya yatağının yerine geçemez. Eğer çocuğunuzun uykuya ihtiyacı var ise onu uygun yeni doğan sepetine, karyolaya veya yatağa yerleştirin!

### UYARI!



**UYARI!** Asla çocuğunuzun gözetimsiz bırakmayın

**UYARI!** Kullanmadan önce tüm kilitleme mekanizmalarının bağlı olduğundan emin olun!

**UYARI!** Yaralanmayı önlemek için bu ürünü açarken ve katarken çocuğunuzun uzakta olduğundan emin olun!

**UYARI!** Çocuğunuzun bu ürünle oynamasına izin vermeyin

**UYARI!** Çocuğunuz yardım almadan oturana kadar emniyet kemerini kullanın!

**UYARI!** Daima emniyet kemeri sistemini kullanın

**UYARI!** Bu bebek arabası, bebeğin doğumundan itibaren kullanılmak üzere tasarlanmıştır. Yeni doğan bebekler için en yatkın pozisyonu kullanmalısınız. Yeni doğan çocuk kendi başına oturamaz veya başını dik tutamaz. Bu nedenle, 6 ayın altındaki çocuklar için sırtını oturma pozisyonunda tutmayın!

**UYARI!** Her kullanımdan önce port-bebe veya oturma ünitesi veya oto güvenlik koltuğu donatılarının doğru şekilde bağlı olduğunu kontrol edin!



## BAKIM VE ONARIM

1. Metal kısımları temizlemeniz için ıslak mendille önce silin sonra kuru bez ile kurulayın.
2. Plastik bölümlerin temizliği için bez, su ve yumuşak deterjan kullanın.
3. Tekstil bölümleri temizlemek için döşeme temizleme deterjanı kullanın.
4. Eğer araba kullanılmıyor durumda duruyorsa hiçbir zaman üzerine eşya koymayın!
5. Eğer ıslandı ise arabı her zaman kurulayın ve havalandırın!
6. Periyodik olarak tekerlek eksenini ve plastik bölgeleri temizleyin.
7. Arabayı kum veya başka tozlu yerde kullandığınızda mutlaka tekerlek eksenini ve plastik bölgeleri temizleyin!
8. **Tekerlek eksenini veya arabanın diğer hareketli parçalarını EZMEYİN! Sadece temizleyin!**
9. Periyodik olarak gevşemiş veya arızalı parçalar için kontrol edin ve eğer böyleler varsa hemen yenisi ile değiştirin!

## PARÇALARI

### Resim 1

- |                                  |          |
|----------------------------------|----------|
| 1. Arabanın metal konstrüksiyonu | - 1 adet |
| 2. Arka tekerlekler              | - 2 adet |
| 3. Alışveriş sepeti              | - 1 adet |
| 4. Ön tekerlekler                | - 2 adet |
| 5. Aksesuar çantası              | - 1 adet |
| 6.Yatak / minder                 | - 1 adet |
| 7. Sepet                         | - 1 adet |
| 8. Sap                           | - 1 adet |
| 9. Ayak örtüsü                   | - 1 adet |
| 10. Gölgelik                     | - 1 adet |
| 11. Araba koltuğu                | - 1 adet |
| 12. Adaptörler                   | - 2 adet |

## SEPETİN AÇILMASI

1. Sepetin katlanmış şekli. (Resim 2) Tutamağın her iki tarafındaki mekanizmaları çekin
2. Arabanın kolunu yukarı ve ileri doğru kaldırın, bu şekilde açılır ve otomatik olarak kilitletir. (Resim 3;4)

## ARABANIN MONTAJI

1. Ön tekerlekleri, kilitlenene kadar yukarı doğru iterek takın. (Resim 5) İyi kilitlendiğinden emin olun. Çıkarmak için konsol düğmesine basın ve tekerleği aşağı çekin. (Resim 6 ve 7)
2. Resim 8'de gösterildiği gibi arka tekerlekleri yerleştirin. Sökmek için arka eksen düğmesini çekin ve tekerleği çıkarın. ( Resim 9)
3. Koltuğun altındaki metal parçayı koltuğun altına her iki yanındaki tic-tac düğmeleriyle döşemeye takın. (Resim 10)
4. Sepeti, klipslerin çerçevede sağlanan deliklere yerleştirildiğinden ve sabitlendiğinden emin olarak bebek arabasına takın. (Resim 11) Tıklama sesi, sepetin sabit olduğu anlamına gelir. Çıkarmak için, sepetin her iki yanındaki düğmelere aynı anda basın ve yukarı doğru çekin. ( Resim 12 ) Sepet, seyahat yönünde veya araba hareketinin tersi yönde monte edilebilir. ( Resim 13)
5. Toybarı çocuk için monte edin. (Resim14) Toybarı çıkarmak için her iki tarafta bulunan düğmelere basın ve çekin. (Resim 15 )
6. Gölgelik fermuarını kapatın (Resim 16) .
7. Sepet, koltuğun ve bacakların altında bulunan kemerleri takarak bir koltuğa dönüştürülür. ( Resim 17;18) Sepetin ayarlanması - Yan düğmelere aynı anda basarak sepeti oturma konumuna eğin. (Resim 19)
8. Bebek arabasının montajı - Adaptörleri (set Resim 1 pozisyon 12 dahilinde) sol ve sağ taraf arasındaki farkı aklınızda tutarak sandalyenin her iki tarafındaki deliklere takın. (Resim 30) Adaptör ayaklarını çerçevenin her iki tarafındaki plastik tutucuların deliklerine yerleştirin. (Resim 31) Tıklama sesi, koltuğun sabit olduğu anlamına gelir.
9. Koltuğun sökülmesi - Adaptörlerin her iki tarafında bulunan düğmelere aynı anda basın ve koltuğu bebek arabası çerçevesinden yukarı çekin. (Resim 32) Adaptörü koltuktan çıkarmak için - adaptörü elle tutun ve baş parmağınızla kırmızı düğmeye basın ve adaptörü çekin. (Resim 33)

## KULLANIM

1. Bebek arabasının arka ekseninde bulunan arka tekerleklerinin frenlerine basarak bebek arabasının tek bir yerde sabit durması için kullanınız. (Resim 20) Freni serbest bırakmak için, fren pedalını ayağınızla kaldırın. **Uyarı ! Fren, dik yokuşlarda optimumu sabit kalmayı garanti etmez! Bu nedenle, bebek arabasını asla çocuk bebek arabasında otururken veya yatarken eğimli bir yüzeyde bırakmayın!**
2. Bebek arabasını kaba yüzeylerde ve düzensiz kaldırımlarda sürerken ön tekerleklerinin kilitleme pimini kaldırarak ve düz bir çizgide sürüş seçeneğini seçerek kullanabilirsiniz.(Resim 21) Ön tekerlekleri serbest bırakmak için kilitleme pimini aşağı doğru bastırın.
3. Gölgeliğin konumunu değiştirmek (çıkarmak) için üst kısmını tutun ve istediğiniz konuma çekin. (Resim 22)
4. Sırt dayama yerin ayarı – Sırt dayamalı yeri kaldırmak için sırt dayamalı yerin arka kısmında bulunan tokaya basın ve kemerleri çekin. Sırt dayamalı yeri serbest bırakmanız için tokanın düğmesine basın ve sırt dayamalı yeri aşağı doğru indirin. (Resim 23)
5. Yaz koltuğunu kullanırken, çocuğun emniyet kemerlerini takmanız **GEREKİR!**
6. Omuz ve karın kemerlerini sabitleyin ve merkezi kilitleme tokasına yerleştirin. (Resim 26;27 ). Emniyet kemerlerinin uzunluğunu tokaları çekerek ayarlayın. Kemerlerin kilidini açmak için merkez toka düğmesine basın. (Resim 26) 6 aydan küçük çocuklar için kemerleri kayışlardan geçirin.

## ARABANIN TOPLANMASI

1. Bebek arabasının frenlerini etkinleştirin.
2. Çocuğunuzu bebek sepetinden çıkarın.
3. Gölgeliği mümkün olduğunca katlayın.
4. Toybarı sepete paralel olacak şekilde katlayın.
5. Daha kompakt katlama için ayak dayama yerini katlayın.
6. Başparmağınızla kolda bulunan düğmeyi sağa doğru itin ve aynı zamanda elin diğer parmaklarıyla alt taraftaki düğmeye basın. Kolu hafifçe yukarı kaldırın ve aşağı bastırın. Resim 28
7. Düzgün katlanmış bebek arabası fotoğraf 2'de gösterildiği gibi görünmelidir.

## ÖNEMLİ! DİKKATLİ BİR ŞEKİLDE OKUYUN VE İLERİDE BAŞVURMAK ÜZERE SAKLAYIN.

### BİLGİ

1. Çocuklar için üniversal emniyetli bir cihazdır. Otomobillerin tüm koltuklara değil ama çoğuna uygun olan araçlarda genel kullanım için, 44 numaralı kural doğrultusunda onaylıdır.
2. Bu yaş grubu çocuklar için üniversal emniyetli cihazlar aracın içine konulabilir, eyer aracın kullanma kılavuzunda üretici beyan etmişse yerleşim doğrudur.
3. Çocuklar için bu emniyet cihazı, önceki bu notu olmayan cihazlarla karşılaştırıldığında sıkı şartlar altında üniversaldir.
4. Eğer şüpheleriniz olursa satıcı veya çocuklar için emniyetli yapılar üreticisine danışın.

Geri çekilir 3 noktalı emniyet kemerleri veya 3 noktalı statik donanımlı araçlar için uygun sandalyedir. Diğer eşdeğer standartlar veya 16 numaralı UN/ECER tarafından onaylıdır.



**SON DERECE TEHLİKELİ!** Yastıklı ön koltuğa geriye doğru bakan çocuk koltuğu YERLEŞTİRMEYİNİZ!  
BU YARALANMAYA VEYA ÖLÜME NEDEN OLABİLİR!

### Güvenlik için önemli talimatlar!

Lütfen talimatları dikkatli bir şekilde okuyun, çünkü yanlış kurulum ciddi yaralanmalara neden olabilir, bu durumda üretici sorumluluk taşımaz.

#### UYARI! Koltuk ileriye doğru kullanılamaz!

**UYARI!** Diğer eşdeğer standartlar veya Birleşmiş Milletler Avrupa Ekonomik Komisyonunun 16 numaralı kuralı doğrultusunda güvenlik kemerine 3 panalı toplanılır yapı donanımlı araçlara uygundur.

**UYARI!** Her gün kullanımında plastik parçaları veya katı parçaları çocuklar için olan emniyet cihazının öyle yerleştirilmesi gerekir ki taşıt aracın kapılarına veya aracın hareketli sandalyelerine takılı kalmassınlar.

**UYARI!** Sandalyeyi tutan tüm kemerlerde sıkı olması gerekir ve çocuğunuzu tutan kemerler vücuda doğru bükülmemiş halde ayarlanması gerekir.

**UYARI!** Çocuğunuzu **ASLA** güvenlik cihazında gözetimsiz bırakmayın!

**UYARI!** Kaza olayında büyük bir yük altında kaldıysa cihazı değiştirilmesi gerekir.

**UYARI!** Yetkili makamin onayı olmadan emniyet cihazına ek ve değişiklikler yapılması tehlikelidir!

**UYARI!** Montaj talimatlarını kesinlikle uygulayın. Uygulanmaması çocuğunuza hasar getirebilir!

**UYARI!** Emniyetli yapıda çocuğunuzu gözetimsiz bırakmayın!

**UYARI!** Bir çarpışma durumunda zarara neden olacak herhangi eşya ve diğer öğelerin güvenli bir şekilde emniyete alınmalıdır!

**UYARI!** Çocuklar için emniyet cihazı kılıfsız kullanılmaması gerekir!

**UYARI!** Çocuk emniyet sisteminden ayrılmaz bir parça olan sandalye kılıfı üreticinin önerisinden başka bir kılıfla değiştirilemez!

**UYARI!** Sandalye sadece 3 nokta sistemli kemerler ile yolcu koltuklarına monte edilebilir. Emniyet sisteminde belirli ve talimatlarda yazılı olanlardan başka kemerin montajı için noktaları kullanmayınız. Emniyet sistemi kemerinin ilgili otomobil kemerin tokasını önünde veya içinde yerleşmediğinden emin olun.

**UYARI!** Hava yastığından korunan herhangi oturma yerlerine çocuk koruma arkaya dönük emniyet sistemini kullanılmaması gerekir.

**UYARI!** Direk güneş ışığına maruz kaldığında arabanın içi aşırı derecede sıcak olabilir. Bu yüzden kullanılmadığı taktirde çocuk koltuğunun örtülmesi tavsiye edilir. Çocuğunuzun yanmasına, özellikle çocuk koltuğuna bağlı olan bileşenlerin ve döşemenin ısınmasını engeller!

**UYARI!** Evinizde araba koltuğunu kullanmayın. Sadece arabanın içinde kullanılması gerekir ve ev içinde kullanmaya yönelik değildir!

**UYARI!** Çocuk koltuğundan koltuğun herhangi bir hareketli veya yerleştire bilinen kısmını ayarlamadan önce çocuğunuzu çıkarın!

**UYARI!** Ayarlanan ekleri ve korumalarının montaj noktalarına özellikle UYARI ederek aşınma kemerlerini periyodik kontrol ediniz.

**UYARI! Tokayı yarı kapalı şekilde bırakmayın, tüm parçalar takılı olduklarında tokayı kilitlemeniz gerekiyor. Acil durum meydana geldiğinde çocuğunuzu hemen koltuktan çıkarabilmeniz gerekiyor. Toka çocuklar tarafından korunmakta değildir.**

**UYARI! Çocuğunuz bu güvenlik koltuğunda uzun süre bırakmayın. Uzun yolculuklarla daha fazla mola verin ve çocuğu emniyet koltuğunu yapın.**

**UYARI! Güvenlik, çocuk güvenlik görevlisi bu talimatlara uygun olarak monte edilirse garanti edilir.**

**UYARI! Güvenlik koltuğunu kullanırken HER ZAMAN çocuğunuzu emniyet kemerleri ile emniyete alın.**

**UYARI! Kullanım kılavuzu, kullanım süresince çocuk güvenlik koltuğunda saklanmalıdır.**

## YIKAMA TALİMATLARI

1. Sabun ve ılık su ile araba sandalyesi temizlenebilir. Tiner veya aşındırıcılar, agresif temizlik maddeleri kullanmayın.
2. Maksimum 30 OC derecede döşemeyi elinizde yıkayın. Kurutucuya koymayın. Doğal bir şekilde döşemeyi kuruması için bırakın.
3. Nemli bez yardımıyla plastik parçalarını temizleyebilirsiniz. Aşındırıcı kullanmayınız.

### ARACINIZDA BULUNMASI GEREKEN ONAYLI KEMER TİPLERİ

Otomobilin **TERS** hareket yönüne doğru **SADECE** 3 noktalı kemerlerin yardımı ile çocuk koltuğunu monte edebilirsiniz!



**Sadece 3 noktalı kemerler ile koltuklara montaj olasılığı!**

**2 noktalı kemerler bu gibi koltuklara kullanılamaz!**



### PARÇALARI

#### Resim 1

1. Taşımalık kol
2. Kemer yumuşatıcısı
3. Kemer tokaları
4. Kemerlerin ayarı için kayış
5. Kemer ayarlayıcı düğüme ( döşemenin altında)
6. Kucak kemeri için yönlendirici

7. Kol ayarı için kırmızı düğüme
8. Diyagonal kemer için yönlendirici
9. Omuz kemerlerin ayarı için delikler
10. Omuz kemerleri
11. Yumuşatıcı toka
12. Baş için yastık
13. Bebek için yumuşatıcılar
14. Döşeme
15. Gölgelik

### Omuz kemerlerinin yükseklik ayarı

Çocuğunuz için uygun yükseklikte omuz kemerlerinin doğru koyulduğundan her zaman kontrol edin.

Çocuğunuzun boyuna göre kemerlerin boyunu seçin . Çocuğunuzun omuzlarından biraz veya hizasında emniyet kemerlerinin pozisyonu olması gerekir. Uyarı: Çocuğunuzun emniyet kemerlerini aşırı derecede yukarı veya üzerine yaslanacak derecede koymayınız.

Çocuğunuzun kilosuna göre omuz kemerlerinin yüksekliğini ayarlamamız için koltuğun sırtında 2 çift delikler vardır. (Resim 2)

### Kemerin bağlantı şekli

1. Tık sesi duyulana kadar merkez tokaya "3" yerleştirin ve (Resim 6) kemerin ucuna iki elementi „E“ ve „F“ bağlayın. (Resim 7)
2. Omuz kemerlerini yukarıya doğru çekerek kemerin bağlı olduğunu kontrol edin. (Resim 8)
3. Merkez tokenın kırmızı düğmesine aşağı doğru bastırarak kemerleri serbest bırakın "3".

### Kemerlerin uzunluğunun ayarı

1. Kemerlerin serbest bırakılması: Omuz kemerlerinin ikisini aynı anda çekin ve „5" kemerlerin ayarı için düğmeye basın. (Resim 3)
2. Kemerlerin sıkılması: Koltuğun ortasından bandı "4" çekin ve orta tokasına iki kemeri bağlayın, çocuğunuz koltuğa koyun. (Resim 5)

## Döşemeyi sökmek - Fig.19

Koltuk 0 ve 10 yaş arası çocuklar için bebek yumuşatıcıları ile kullanılmalıdır. Eyer çocuk 10 ve 13 kilogram arası ise koltuk bebek yumuşatıcıları olmadan kullanılmalıdır. Kemerleri çözün ve koltuğun sırtından yumuşatıcıları çıkarın.

Bacak arası kemerin ayarları

Bacak arası kemer koltuğun iç kısmı deliğinde bulunur.

Eyer kemerin çok sıkı olduğunu hissediyorsanız lütfen aşağıdaki gibi ayarlayın.

1. Koltuğun ön kısım döşemesini kaldırın. Fig. 9

2. Kemerin ucundaki metal parçayı kaldırın, kemeri çekmeniz için döndürün ve deliklerden geçirin. Fig. 9 a;b;c;d

3. Koltuğun ön kısım deliğinden metal kısmını ondan sonra alt kısmından arka deliğinden geçirin.

Metal kısmı yatay pozisyonda bırakın ve kemerin sabit olduğundan emin olmanız için çekin.

Fig. 9 e;f;g

## Araba koltuğunun taşımalık kolunun ayarlanması

Araba koltuğunun taşımalık kolu 3 pozisyona göre ayarlanabilir.

Kolu ayarlamamız için kırmızı düğmeleri aynı anda iki taraflarından tutup basın ve çevirin. (Fig.10)

**Pozisyon 1** – Dik – taşımalık. (Fig. 11)

**Pozisyon 2** – Sırt kısmında yatay pozisyona sabit – salıncak fonksiyonu. (Fig.12)

**Pozisyon 3** – Sırt kısmından aşağı – çocuk yemek koltuğunu sabitlemek. (Fig.13)

**Çocuk koltuğunda çocuğunuzu taşımadan önce kemerlerin tokaya doğru bir şekilde koyulduğundan ve kolun arzu edilen pozisyonda olduğundan emin olun.**

## KOLTUĞUN MONTAJI

“Grup 0 +” /13 kg kadar ve yeni doğan bebek için/

Koltuğu arabaya yerleştirmemiz için ve çocuğunuzun emniyetini sağlamanız için arabanın 3 noktalı emniyet kemerlerini lütfen kullanın!

Otomobilin **TERS** hareket yönüne doğru **SADECE** 3 noktalı kemerlerin yardımı ile çocuk koltuğunu monte edebilirsiniz!

**1 Adım.** Dik pozisyona göre kolu yerleştirin. (Fig.14)

**2 Adım.** Sırt dayamalık yere sıkı bir şekilde koyulmuş olduğundan emin olduktan sonra hareket yönüne ters şekilde otomobil koltuğunun üzerine çocuk emniyet koltuğunu koyun. **Eyer arabanın** arka yolcu koltuklarında hava yastığı varsa sadece arabanın arka koltuklarına koltuğun kullanılması gereklidir!

**3 Adım.** Tıklama sesi duyulana kadar otomobilin tokasına kemeri bağlayın ve çocuk koltuğunun yan taraflarından iki yönlendiricilerinden karın kemerini geçirin. (Fig.15;16) Kemerin kilitleti olduğundan emin olduğunuzda otomobilin koltuğuna doğru koltuğu bağlayın, omuz kemerini yukarıya doğru çekin.

**4 Adım.** Çocuk koltuğunun sırtında yönlendiriciye omuz kemerini koyun. (Fig.17)

**5 Adım.** Omuz kemerini sıkmanız için çekin. (Fig.18)

**6 Adım.** Kemerlerin herhangi bir yere takılmış veya bükülmüş olmadığından emin olun. Otomobil koltuğunun üstüne koltuğun sıkı bir şekilde yerleştiğinden emin olun.

**7 Adım.** Çocuğunuzu koltuğa koyun. Omuz kemerlerinin yüksekliğini kontrol edin. Kemerlerin herhangi bir yere takılmış veya bükülmüş olmadığından emin olun. Çocuğun emniyet kemerlerini iyice yerleşmiş olduğundan emin olduktan sonra bandı koltuğun ortasına doğru sıkılması için çekin.

## KULLANIM VE NAKLİYE SIRASINDA DİKKAT EDİLECEK UNSURLAR

1-Taşıma ve nakliye sırasında ürün mutlaka orijinal ambalajında taşınmalıdır.



2-İndirme ve bindirme esnasında maksimum dikkat gösterilmelidir.

3-Yükleme sırasında ambalajın tamamen kapalı olduğundan hasar görmemiş olduğundan emin olunmalıdır.

### **HİZMET VE BAKIM – TEMİZLİK VE BAKIM**

1-Periyodik bakım gerektiren durumlarda tüketicinin yapacakları temizlik ve bakım kısmında anlatılmış olup tüketicinin yapamayacağı şeylerde yetkili servise baş vurması gerekmektedir.

2-Bağlantı ve montajın nasıl yapılacağı şema ile gösterilmiş olup ebeveyn tarafından yapılması gerekmektedir.

### **KULLANIM HATALARINA İLİŞKİN BİLGİLER**

1-Kullanım ve kurulum hatalarının önüne geçilmesi için lütfen arabanın montaj ve demontaj bilgilerini dikkatlice okuyunuz.

2-Pozisyon dışında katlama ve kapatma yapmayınız.

### **TÜKETİCİ HAKEM HEYETLERİNE YAPILABİLECEKLERİNE İLİŞKİN BİLGİ VE KULLANICIYA**

#### **SAĞLANAN SEÇİMLİLİK HAKLARI**

1-Garanti süresi malın teslim tarihinden itibaren başlar ve 2 yıldır.

2-Malın bütün parçaları dahil olmak üzere tamamı garanti kapsamındadır.

3-Malın ayıplı olduğunun anlaşılması durumunda tüketici 6502 sayılı tüketici korunması hakkında kanununun 11 inci maddesinde yer alan

a-Sözleşmeden dönme

b-Satış bedelinden indirim isteme

c-Ücretsiz onarılmasını isteme

d-Satılanın ayıpsız bir misli ile değiştirilmesini isteme, haklarından birini kullanabilir.

4-Tüketicinin bu haklardan ücretsiz onarım hakkını seçmesi durumunda satıcı; işçilik masrafı değiştirilen parça bedeli yada başka herhangi bir ad altında hiçbir ücret talep etmeksizin malın onarımını yapmak veya yaptırmakla yükümlüdür. Tüketici ücretsiz onarım hakkını üretici veya ithalatçıya karşı da kullanabilir. Satıcı üretici ve ithalatçı tüketicinin bu hakkını kullanmasından müteselsilen sorumludur.

5-Tüketicinin ücretsiz onarım hakkını kullanması halinde malın

-Garanti süresi içinde tekrar arızalanması,

-Tamiri için gereken azami sürenin aşılması,

-Tamirinin mümkün olmadığının yetkili servis istasyonu satıcı, üretici veya ithalatçı tarafından bir raporla belirlenmesi durumlarında; tüketici malın bedel iadesini, ayıp oranında bedel indirimi veya imkan varsa malın misli ile değiştirilmesini satıcıdan talep edebilir. Satıcı, Tüketicinin talebini reddedemez. Bu talebin yerine getirilmemesi durumunda satıcı, üretici ve ithalatçı müteselsilen sorumludur.

6-Malın tamir süresi 20 iş gününü binek otomobil ve kamyonetler için ise 30 iş gününü geçemez. Bu süre garanti süresi içerisinde mala ilişkin arızanın yetkili servis istasyonuna veya satıcıya bildiri tarihinde garanti süresi dışında ise malın yetkili servis istasyonuna teslim tarihinden itibaren başlar. Malın arızasının 10 iş günü içerisinde giderilmemesi halinde üretici ve ithalatçı malın tamiri tamamlanıncaya kadar benzer özelliklere sahip başka bir malı tüketicinin kullanımına tahsis etmek zorundadır. Malın garanti süresi içerisinde arızalanması durumunda tamirde geçen süre garanti süresine eklenir.

7-Malın kullanma kılavuzunda yer alan hususlara aykırı kullanılmasından kaynaklanan arızalar garanti kapsamı dışındadır.

8-Tüketici garantiden doğan haklarının kullanılmasında ilgili olarak çıkabilecek uyuşmazlıklarda yerleşim yerinin bulunduğu veya tüketici işleminin yapıldığı yerdeki tüketici hakem heyetine veya tüketici mahkemesine başvurabilir.

9-Satıcı tarafından bu garanti belgesinin verilmemesi durumunda tüketici gümrük ve ticaret bakanlığı tüketicinin korunması ve piyasa gözetimi genel müdürlüğüne başvurabilir.

Kullanım Kılavuzunda belirtilen maddelere uyulmaması halinde oluşabilecek sorunlar garanti kapsamı dışındadır.

**ÖNEMLİ:** Lorelli Tamir Bakım Servisi harici bir yerde yapılan bakım onarım arabanın garanti kapsamından çıkmasına neden olur.

**Kullanım Ömrü 5 Yıldır.**

**İTHALATÇI FİRMA: COOLBABY ÇOCUK GEREÇLERİ SAN VE TİC. A.Ş.**

Çınar mah. 6/7 Sok. No:4/a Bağcılar/ İstanbul Tel: 0212 438 20 45

Web: [www.lorelli.eu](http://www.lorelli.eu) [www.coolbaby.com.tr](http://www.coolbaby.com.tr)

**Yetkili Servis :** Coolbaby Çocuk Gereçleri San ve Tic A.S. Orucreis mah. Giyimkent sitesi 16. Sk.

No:75 Esenler / İstanbul Tel : 0212 438 20 45 [www.coolbaby.com.tr](http://www.coolbaby.com.tr)

## Mode d'emploi

**IMPORTANT – A LIRE  
ATTENTIVEMENT ET À CONSERVER  
POUR RÉFÉRENCE ULTÉRIEURE !****EXIGENCES DE SÉCURITÉ**

1. Cette poussette est conçue pour les enfants pesant jusqu'à 15 kg!
2. La taille de l'enfant ne doit pas dépasser 96 centimètres!
3. Utilisez le dispositif de stationnement si vous ne tenez pas le chariot à la main!
4. Ne laissez pas le chariot dans des zones en pente, même avec le dispositif de stationnement activé!
5. Le dispositif de stationnement doit être activé lorsque l'enfant est placé ou sorti du chariot!
6. Le panier à bagages supporte au maximum une charge de 2 kg!
7. Toute charge fixée à la poignée et / ou au dossier du siège et / ou sur le côté de la poussette, affecte sa stabilité! Charge maximale du sac d'accessoires 1 kg. Ne remettez pas de sacs supplémentaires!
8. Vérifiez périodiquement si des pièces ne sont pas dévissées sur la poussette! Examiner régulièrement, entretenez et nettoyez la poussette!
9. La poussette est conçue pour un seul enfant!
10. Les accessoires qui ne sont pas validés par le fabricant ne doivent pas être utilisés!
11. Utilisez uniquement des pièces de rechange fournies ou recommandées par le fabricant ou le distributeur!
12. Utilisez toujours la ceinture de sécurité lorsque l'enfant est dans la poussette! Utilisez toujours la sangle d'entrejambe en combinaison avec la ceinture! Pour éviter les blessures causées par la chute ou le glissement de l'enfant, utilisez toujours les bretelles!
13. Assurez-vous que la ceinture de sécurité est attachée correctement!
14. La poussette doit toujours être utilisée sous la supervision d'un adulte!
15. Ne pas laisser l'enfant jouer dans la poussette ou se suspendre!
16. Ne pas laisser l'enfant se tenir debout dans la poussette!
17. Ne pas laisser l'enfant se tenir debout sur le siège ou sur le repose-pieds!
18. Ne pas utiliser la poussette sur des surfaces instables, près d'un feu ou d'autres endroits dangereux!
19. Ne pas utiliser la poussette dans les escaliers et les escalators!
20. Pliez la poussette avant de monter ou descendre des escaliers. Monter des trottoirs et autres obstacles avec l'enfant dans la poussette, en appuyant sur la poignée mène à sa déformation et ceci n'est pas couvert par la garantie!
21. Le réglage du dossier doit être effectué uniquement par une personne connaissant les instructions!
22. Un bagage supplémentaire posé dans la poussette peut conduire à son instabilité!
23. La personne qui assemble la poussette doit connaître ses caractéristiques!
24. **AVERTISSEMENT!** Utilisez uniquement le matelas / coussin vendu avec cette poussette. N'ajoutez pas de matelas / coussin supplémentaire à moins que celui recommandé par le fabricant!
25. **AVERTISSEMENT!** Pour les enfants de moins de 6 mois, placez le matelas / coussin sur les sangles en position de sommeil. Photo 38;39 **AVERTISSEMENT!** Utilisez les sangles de sécurité dès que votre enfant peut s'asseoir seul!
26. La barre avant ne peut pas être utilisée comme poignée de transport.
27. La poussette est conçue pour être utilisée par des enfants de moins de 3 ans!
28. Le siège auto est compatible avec le modèle de poussette SENA!
29. **Lors de l'utilisation du siège auto:** Ce véhicule ne remplace pas un lit ou un lit. Si votre enfant a besoin de dormir, il doit être placé dans un landau, un lit bébé ou un autre lit!

## AVERTISSEMENT

**AVERTISSEMENT!** Ne jamais laisser un enfant sans surveillance!  
**AVERTISSEMENT!** S'assurer que tous les dispositifs de verrouillage sont enclenchés avant utilisation!

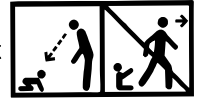

**AVERTISSEMENT!** Pour éviter toute blessure, maintenir l'enfant à l'écart lors du dépliage et du pliage du produit !

**AVERTISSEMENT!** Ne pas laisser un enfant jouer avec ce produit !

**AVERTISSEMENT!** Cette poussette est conçue pour être utilisée depuis la naissance du bébé. Pour les nouveau-nés, utilisez la position du dossier la plus inclinée! Un enfant nouveau-né n'est pas apte à s'asseoir tout seul et tenir sa tête droite. Par conséquent, ne fixez pas le dossier de la poussette en position assise pour enfants de moins de 6 mois!

**AVERTISSEMENT!** Toujours utiliser le système de retenue!

**AVERTISSEMENT!** Vérifier que les dispositifs de fixation de la nacelle, du siège ou du siège-auto sont correctement enclenchés avant utilisation!

**AVERTISSEMENT!** Ce produit ne convient pas pour faire du jogging ou des promenades en rollers.

EN 1888-1:2018

## SOINS ET ENTRETIEN

1. Pour nettoyer les parties métalliques, essuyez avec un chiffon humide et séchez avec un chiffon sec.
2. Pour nettoyer les pièces en plastique, utilisez un chiffon, de l'eau et un détergent doux
3. Pour nettoyer les pièces en tissu, utilisez un produit de nettoyage de tissu.
4. Lorsque la poussette n'est pas utilisée, ne placez pas d'objets dessus!
5. Toujours sécher et aérer la poussette si elle est trempée!
6. Nettoyer périodiquement les axes des roues et les parties en plastique.
7. Nettoyez toujours les axes des roues et les pièces en plastique après avoir utilisé la poussette dans du sable ou dans d'autres surfaces poussiéreuses!
8. **NE PAS lubrifier** la roue ou d'autres pièces mobiles de la poussette! Juste les nettoyer!
9. Vérifiez régulièrement pour des pièces sont détachées ou endommagées, et le cas échéant, les remplacer immédiatement par de nouvelles!

## COMPOSANTS

### Photo 1

- |                          |         |
|--------------------------|---------|
| 1. Châssis métallique    | - 1 pcs |
| 2. Roues arrières        | - 2 pcs |
| 3. Espace de rangement   | - 1 pcs |
| 4. Roues avant           | - 2 pcs |
| 5. Sac pour accessoires  | - 1 pcs |
| 6. Matelas / coussin     | - 1 pcs |
| 7. Landau                | - 1 pcs |
| 8. Arche de poussette    | - 1 pcs |
| 9. Chancelière poussette | - 1 pcs |
| 10. Capote               | - 1 pcs |
| 11. Siège auto           | - 1 pcs |
| 12. Adaptateurs          | - 2 pcs |

## DÉPLIAGE DE LA POUSSETTE

1. Aspect plié de la poussette. (Photo 2) **Déverrouillez le mécanisme de verrouillage.**
2. Soulevez la poignée de la poussette en haut puis en avant, elle va se déplier et se verrouiller automatiquement. (Photo 3;4)

## MONTAGE DE LA POUSSETTE

1. Installez les roues avant en les poussant vers le haut jusqu'à ce qu'elles soient bloquées. (Photo 5) Assurez-vous qu'elles sont correctement verrouillées. Pour le retirer, appuyez sur le bouton de la console et abaissez la roue. (Photos 6 et 7)
2. Installez les roues arrière comme illustré à la photo 8. Pour les démonter, tirez sur le bouton de l'essieu arrière et retirez la roue. (Photo 9)
3. Fixez la partie métallique sous le siège rembourré avec des boutons tic-tac des deux côtés du bas du siège. (Photo 10)
4. Montez la nacelle à la poussette, en vous assurant que les clips sont positionnés et fixés dans les trous prévus dans le cadre. (Photo 11) Le clic signifie que le panier est fixe. Pour la retirer, appuyez simultanément sur les boutons des deux côtés du panier et tirez vers le haut. (Photo 12) La nacelle peut être montée dans le sens du mouvement ou dans le sens opposé au mouvement de la poussette. (Photo 13)
5. Montez la griffe pour l'enfant. (Photo 14) Pour retirer la griffe, appuyez sur les boutons situés des deux côtés et tirez. (Photo 15)
6. Fermez la fermeture éclair de l'ombrelle (Photo 16).
7. La nacelle se transforme en siège en attachant les ceintures situées sous le siège et les pieds. (Photos 17 ; 18) Réglage de la nacelle - Inclinez la nacelle en position assise en appuyant simultanément sur les boutons latéraux. (Photos 19).
8. Montage du siège auto - Insérez les adaptateurs (inclus dans le kit Photo 1 position 12) dans les trous des deux côtés du siège auto, en tenant compte de la différence entre le côté gauche et le côté droit. (Photo 30) Insérez les pieds de l'adaptateur dans les trous des supports en plastique des deux côtés du cadre. (Photo 31) Le clic signifie que le siège est fixe.
9. Démontage du siège auto - Appuyez simultanément sur les boutons des deux côtés des adaptateurs et retirez le siège du cadre de la poussette. (Photo 32) Pour retirer l'adaptateur du siège - saisissez l'adaptateur à la main et appuyez sur le bouton rouge avec votre pouce et tirez l'adaptateur. (Photo 33)

## FONCTIONNEMENT

1. Utilisez les freins de la roue arrière pour mettre la poussette en place en appuyant sur la pédale de frein sur l'essieu arrière. (Photo 20) Pour relâcher le frein, soulevez la pédale de frein avec votre pied.  
**Attention ! Le frein ne garantit pas une rétention optimale sur les pentes rapides ! Pour cette raison, ne laissez jamais la poussette sur une surface inclinée avec un enfant assis ou couché dans la poussette !**
2. Lorsque vous utilisez la poussette sur des surfaces rugueuses et inégales, vous pouvez utiliser l'option de mouvement en direction droite en soulevant la goupille de verrouillage de la roue avant (Photo 21) Pour libérer les roues avant, appuyez sur la goupille de verrouillage vers le bas.
3. Pour changer (baisser) la position de l'ombrelle, saisissez sa partie supérieure et tirez-la vers le bas jusqu'à la position désirée. (Photo 22)
4. Réglage du dossier - Pour relever le dossier, appuyez sur le bouton de la boucle derrière le dossier et tirez la ceinture. Pour libérer le dossier, appuyez sur le bouton de la boucle et relâchez le dossier. (Photo 23)
5. Lorsque vous utilisez le siège d'été, sécurisez **OBLIGATOIREMENT** l'enfant en utilisant les ceintures de sécurité !
6. Attachez les ceintures d'épaule et d'abdomen et placez-les dans la boucle de verrouillage central. (Photos 26 ; 27) Réglez la longueur des ceintures de sécurité en tirant sur les boucles. Pour déverrouiller les ceintures, appuyez sur le bouton de la boucle centrale. (Photo 26) Pour les enfants de moins de 6 mois, passez les ceintures par les sangles.

## PLIAGE DE LA POUSSETTE

1. Serrez les freins de la poussette.
2. Sortez l'enfant de la nacelle.
3. Pliez de manière maximale l'ombrelle.
4. Pliez la griffe de manière qu'elle se met en position parallèle à la nacelle.
5. Pliez le repose-pied afin d'assurer un pliage plus compact.
6. Poussez le bouton de la poignée vers la droite avec votre pouce et en même temps appuyez sur le bouton du bas avec les autres doigts. Soulevez légèrement la poignée, puis appuyez vers le bas. Photo 28
7. La poussette correctement pliée doit paraître comme celle illustrée sur la photo 2.

## Siège auto "Group 0 +" de jusqu'à 13 kg. / Mode d'emploi

# IMPORTANT ! A LIRE ATTENTIVEMENT ET A CONSERVER POUR REFERENCE ULTERIEURE !

### INFORMACJA

1. Ceci est un siège auto pour enfant «universel». Il est approuvé dans le règlement no 44, série 04 d'amendements, pour une utilisation générale dans les véhicules et convient à la plupart des sièges d'auto, mais pas à tous.
2. Un ajustement correct est probable si le constructeur du véhicule a déclaré dans le manuel du véhicule que le véhicule était capable d'accepter un siège auto pour enfants «universel» pour ce groupe d'âge.
3. Ce siège auto pour enfants a été classé dans la catégorie "Universel" dans des conditions plus strictes que celles appliquées aux modèles antérieurs ne portant pas cet avis.
4. En cas de doute, consultez le fabricant ou le revendeur du siège auto pour enfants.

Convient uniquement si les véhicules approuvés sont équipés de ceintures de sécurité ventrales / à 3 points / statiques / avec enrouleur, homologuées conformément au règlement no 16 de la CEE-ONU ou à d'autres normes équivalentes.



**EXTRÊMEMENT DANGEREUX! NE PAS PLACER le siège auto orienté vers l'arrière sur un siège avant de la voiture qui a un coussin gonflable!**  
**CELA PEUT PROVOQUER DES BLESSURES GRAVES OU LA MORT!**

### ***Au sens de déplacement de l'auto ou inversion!***

**Veillez lire attentivement les instructions, car une installation incorrecte peut causer des blessures graves. Dans ce cas, le fabricant n'est pas responsable.**

#### **1. AVERTISSEMENT! Le siège auto ne peut pas être utilisé tourné en avant!**

**2. AVERTISSEMENT!** Les éléments rigides et les parties en plastique du siège auto pour enfants doivent être placés et installés de telle sorte qu'ils ne puissent pas, au cours de l'utilisation quotidienne du véhicule, se coincer dans un siège amovible ou dans une porte du véhicule. Évitez de placer les ceintures de sécurité entre la portière de la voiture ou les frottements dans les parties qui risquent de le couper.

**3. AVERTISSEMENT!** Toutes les sangles qui retiennent le siège auto au véhicule doivent être serrées. Toutes les sangles qui retiennent l'enfant doivent être ajustées à son corps. Les sangles ne doivent pas être tordues.

Assurez-vous toujours que les ceintures de sécurité sont bien serrées pour assurer une protection maximale à votre enfant.

**4. AVERTISSEMENT!** L'appareil doit être changé lorsqu'il a été soumis à des contraintes violentes lors d'un accident. Après un accident, remplacez le siège et la ceinture de sécurité. Bien qu'ils puissent sembler intacts, il est possible qu'ils n'assurent pas une protection adéquate à votre enfant.

**5. AVERTISSEMENT!** Suivre strictement les instructions d'installation. Ne pas le faire peut entraîner des blessures à l'enfant!

**6. AVERTISSEMENT!** Il est dangereux d'apporter des modifications ou des ajouts au siège sans l'approbation de l'autorité d'homologation de type. Votre enfant est en danger si vous ne suivez pas attentivement les instructions d'installation fournies par le fabricant du siège auto pour enfant.

**7. AVERTISSEMENT!** Le siège peut être installé que sur les sièges passagers avec le système de sécurité à 3 points de fixation. Ne pas utiliser d'autres points de fixation de la ceinture que celles décrites dans les instructions et marquées sur le dispositif. Assurez-vous que la boucle de la ceinture de sécurité ne se trouve pas dans ou devant la ceinture définie du système de sécurité.

**8. AVERTISSEMENT!** Les systèmes orientés vers l'arrière de retenue pour enfants ne doivent pas être utilisés en position assise protégée par un Airbag.

**9. AVERTISSEMENT!** Ne laissez **JAMAIS** votre enfant sans surveillance dans l'équipement de sécurité, même pour une courte période !

**10. AVERTISSEMENT!** Tout bagage ou autre objet susceptible de causer des blessures en cas de collision doit être correctement sécurisé.

**11. AVERTISSEMENT!** Ne pas utiliser le siège auto pour enfants sans la housse.

**12. AVERTISSEMENT!** Ne remplacez pas la housse du siège par une autre que celle recommandée par le fabricant, car la housse fait partie intégrante de la performance du système de retenue.

**13. AVERTISSEMENT! NE tentez PAS de démonter, de modifier ou d'ajouter des pièces au siège, ni de modifier la façon dont les ceintures de sécurité sont fabriquées ou utilisées.**

**14. AVERTISSEMENT!** Ne laissez pas la boucle partiellement fermée, celle-ci doit être verrouillée quand toutes les parts sont engagées. Vous devez pouvoir faire sortir tout de suite l'enfant du siège en cas d'une situation d'urgence.

**15. AVERTISSEMENT!** Installez le siège auto pour enfants aux places assises du véhicule classées dans la catégorie «Universel» dans le manuel du propriétaire du véhicule, en utilisant le chemin de ceinture principal.



**16. AVERTISSEMENT!** Si la chaise n'est pas munie d'une housse en tissu, tenez-la à l'écart du soleil, sinon elle risque d'être trop chaude pour la peau de l'enfant. Si le véhicule a longtemps été exposé au soleil, vérifiez le coussin du siège et assurez-vous qu'il n'est pas trop chaud avant de placer l'enfant dans le siège.

**17. AVERTISSEMENT!** Ne pas utiliser le siège auto dans la maison. Il n'est pas conçu pour un usage domestique et ne doit être utilisé que dans le véhicule!

**18. AVERTISSEMENT!** Vérifiez périodiquement l'usure des courroies, en accordant une attention particulière aux points d'attache, aux protections et aux dispositifs de réglage. Si les ceintures de sécurité ou de voiture sont coupées ou usées, remplacez-les avant de voyager.

**19. AVERTISSEMENT! TOUJOURS** attacher votre enfant avec la ceinture de sécurité lors de l'utilisation du siège.

**20. AVERTISSEMENT!** Ne laissez pas la boucle en position partiellement fermée et elle ne doit se verrouiller que lorsque toutes les pièces sont en prise. Il doit être possible de libérer l'enfant du siège auto immédiatement en cas d'urgence. Il faut apprendre à votre enfant à ne jamais jouer avec la boucle. La boucle n'est PAS protégée contre les actions des enfants.

**21. AVERTISSEMENT!** Le siège bébé doit être attaché avec la ceinture de sécurité du véhicule, même lorsqu'il n'est pas utilisé. Un siège non sécurisé peut blesser d'autres passagers dans la voiture lors d'un arrêt urgent.

**22. AVERTISSEMENT!** Rangez ce siège enfant dans un endroit sûr lorsque vous ne l'utilisez pas. Évitez de placer des objets lourds dessus. Ne laissez pas votre siège enfant entrer en contact avec des substances corrosives, par ex. l'acide de la batterie.

**23. AVERTISSEMENT! Ne laissez pas l'enfant dans le siège pour une période plus longue. Pour des voyages plus longs, faites plusieurs pauses et sortez l'enfant du siège auto. .**

**24. AVERTISSEMENT!** La sécurité n'est garantie que si le dispositif de sécurité pour enfants est installé conformément à ces instructions.

**25. AVERTISSEMENT!** Le manuel d'instructions doit être conservé dans le dispositif de sécurité pour enfants pendant toute la durée de son exploitation.

## ECE R44/04

### INSTRUCTIONS DE LAVAGE

1. Le siège auto peut être nettoyé avec de l'eau tiède et du savon. Ne pas utiliser des produits de nettoyage agressifs, tels les abrasifs ou les dissolvants.

2. La housse du siège doit être lavée à la main à une température maximale de 30 ° C. Ne pas la mettre dans le sèche-linge. Laissez-la sécher naturellement.

3. Les pièces en plastique peuvent être nettoyées avec un chiffon humide. Ne pas utiliser des produits abrasifs.

### TYPE DE CEINTURES AGRÉÉES QUE VOUS DEVEZ AVOIR DANS LA VOITURE

Votre siège enfant ne peut être installé qu'à l'aide des ceintures de 3 points, **en sens INVERSE** de la marche de l'automobile !



Possibilité d'installer des sièges auto **UNIQUEMENT** avec les ceintures de sécurité à 3 points de fixation!

**NE PAS UTILISER SUR DES SIÈGES AVEC DES CEINTURES A 2 POINTS DE FIXATION!**

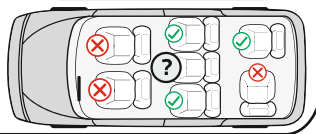
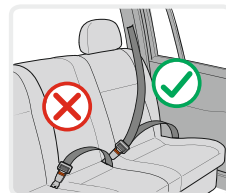

### PIÈCES

#### Photo 1

1. Poignée de transport
2. Assouplisseur des ceintures
3. Crochet pour les ceintures
4. Bandoulière de réglage des ceintures
5. Bouton de réglage des ceintures (au-dessous du rembourrage)
6. Meneur harnais de sécurité
7. Bouton rouge pour réglage de la poignée
8. Meneur pour la ceinture diagonale
9. Ouvertures pour réglage des harnais aux épaules
10. Harnais épaules
11. Assouplissant fermoir
12. Coussin-tête
13. Assouplissants bébé
14. Tapisserie
15. Capote

### Vérification de l'hauteur des harnais de sécurité

Vérifiez toujours si les harnais de sécurité sont mis à l'hauteur correcte pour votre enfant. Choisissez l'hauteur des harnais en fonction de l'hauteur de l'enfant. La position des harnais doit être au niveau ou un peu plus au-delà des épaules de l'enfant.

**Attention:** Ne placez pas les ceintures très en haut ou de telle façon que l'enfant s'appuie sur celles-ci! Au dos du siège il y a 2 paires d'ouvertures avec lesquelles vous pouvez régler l'hauteur des harnais d'après le poids de l'enfant. (Photo 2)

## Réglage de l'hauteur des harnais

1. Apprêtez le bouton de réglage des ceintures „5" et en même temps retirez les deux harnais. (Photo 3)
2. Retirez les harnais "11" des ouvertures sur le dos de la face avant du siège. (Photo 4)
3. Mettez de nouveau les ceintures dans les ouvertures désirées de la face du dossier et joignez-les derrière le dos à la laisse de réglage „4". Assurez-vous que les ceintures sont mises au même niveau, et celles-ci ne sont pas torsées.

## Accrochage de la ceinture

1. Joignez les deux éléments „E" et „F" à la fin de la ceinture (Photo 6) et mettez-les dans la boucle centrale "3" jusqu'à ce qu'il se fasse entendre un click. (Photo 7)
2. Vérifiez si la ceinture est fermée en tirant les harnais vers le haut. (Photo 8)
3. Pour les ceintures libres, apprêtez vers le bas le bouton rouge de la boucle centrale "3".

## Réglage de la longueur des ceintures

1. Relâcher les ceintures: Apprêtez le bouton de réglage des ceintures „5" et en même temps retirez les deux harnais. (Photo 3)
2. Attacher les ceintures: Placez l'enfant au siège, accrochez les deux ceintures dans la boucle centrale et retirez la sangle "4" au centre du siège. (Photo 5)

## Enlèvement de la housse - Photo 19

Pour les enfants jusqu'à 10 kg. le siège auto doit être utilisé avec des adoucisseurs pour bébé. Lorsque le poids de l'enfant est de 10 à 13 kg. le siège devrait être utilisé sans les assouplisseurs. Détachez les ceintures de sécurité et retirez les assouplisseurs du dossier et du siège.

## Ajustement de la ceinture d'entrejambe.

La ceinture d'entrejambe est placée dans l'ouverture intérieure du siège.

Si vous sentez que la ceinture est trop tendue, procédez comme suit :

1. Soulevez la tapisserie à l'avant du siège auto. Photo 9 a;b;c;d
2. Soulevez la partie métallique à l'extrémité de la ceinture de sécurité, faites-la tourner et passez à travers les trous pour tirer la ceinture. Photo 9 a;b;c;d
3. Faites passer la partie métallique à travers l'ouverture avant du siège auto, puis sous la partie inférieure à travers l'ouverture arrière. Posez la pièce métallique horizontalement et retirez la ceinture pour s'assurer qu'elle est bien fixée. Photo 9 e;f;g

## Réglage de la poignée de transport du siège auto

La poignée de transport du siège auto peut être réglée en 3 positions.

Pour régler la poignée, appuyez en même temps les boutons rouges des deux côtés de ladite poignée et tournez. (Fig.10)

**1 Position** - Debout – pour porter. (Fig.11)

**2 Position** – Fixé horizontalement derrière le dossier –Pour une fonction berceuse. (Fig.12)

**3 Position** – Vers le bas derrière le dos- Fixage du siège pour donner à manger à l'enfant.(Fig.13)

**Assurez-vous que la poignée est fixée dans la position choisie, les ceintures sont correctement placées et la boucle est accrochée avant de porter votre enfant sur le siège auto.**

## INSTALLATION DU SIÈGE

“Group 0 + ” / pour un nouveau né et au poids de jusqu'à 13 kg./

Veillez utiliser les ceinture de sécurité de 3 points de l'auto pour assure la sécurité de l'enfant et pour fixer le siège auto!

Votre siège enfant ne peut être installé qu'à l'aide des ceintures de 3 points, **en sens INVERSE** de la marche de l'automobile !

**Pas 1.** Ajustez la poignée en position verticale. (Fig.14)

**Pas 2.** Placez le siège de sécurité enfant sur la place automobile „au sens inverse de la marche“ ,en vous assurant que celui-ci est placé juste près du dossier. **Si votre auto a un airbag aux places destinées aux passagers, le siège auto ne doit être utilisé que sur les places arrière de l'auto!**

**Pas 3.** Faites passer la ceinture abdominale à travers les deux meneurs sur les côtés du siège enfant et accrochez la ceinture de l'automobile jusqu'à ce qu'on entende un « click ». (Fig.15;16) Tirez l'harnais vers le haut pour serrer le siège vers la place et pour vous assurer que la ceinture est accrochée.

**Pas 4.** Placez l'harnais dans le meneur sur le dos du siège enfant. (Fig.17)

**Pas 5.** Tirez l'harnais épaules pour le serrer. (Fig.18)

**Pas 6.** Assurez-vous que la ceinture est tendue et celle-ci n'est pas tordeuse.

Assurez-vous que le siège est fixé d'une façon stable sur la place auto.

**Pas 7.** Placez l'enfant sur le siège. Vérifiez l'hauteur des harnais : Assurez-vous que les harnais ne sont pas tordeuses dans quelque point. Accrochez les ceintures de l'enfant, en vous assurant que celles-ci sont bien mises et tirez la bride au centre du siège pour les apprêter.

## Istruzioni per l'uso

**IMPORTANTE – LEGGERE  
ATTENTAMENTE E CONSERVARE  
PER FUTURO RIFERIMENTO !****ESIGENZE DI SICUREZZA**

1. Questo passeggino è adatto per bambini che non superano i 15 chili!
2. La taglia del bambino non deve superare 96 centimetri!
3. Utilizzare il dispositivo frenante se il passeggino non è controllato con la mano!
4. Non lasciare il passeggino in zone in pendenza, anche con un il dispositivo frenante abilitato!
5. Il dispositivo frenante deve essere abilitato quando il bambino viene posizionato o preso dal passeggino!
6. Il cesto a bagagli sopporta un carico massimo di 2 kg!
7. Ogni carico fissato al pugno e/o allo schienale della sede e/o sul lato del passeggino, affetta la sua stabilità! Carico massimo della borsa degli accessori 1 kg. Non consegnare borse aggiuntive!
8. Verificate periodicamente per parti svitate sul passeggino! Esaminate regolarmente, intrattenete e pulite il passeggino!
9. Il passeggino è concepito per un solo bambino!
10. Gli accessori che non sono convalidati dal fabbricante non devono essere utilizzati!
11. Utilizzate unicamente dei pezzi di ricambio forniti o raccomandati dal fabbricante o dal distributore!
12. Utilizzate sempre la cintura di sicurezza quando il bambino è nel passeggino! Utilizzate sempre la cinghia di cavallo in combinazione con la cintura! Per evitare le ferite causate dalla caduta o lo scivolamento del bambino, utilizzate sempre le bretelle!
13. Assicuratevi che la cintura di sicurezza è legata correttamente!
14. Il passeggino deve sempre essere utilizzato sotto la supervisione di un adulto!
15. Non lasciare il bambino giocare nel passeggino o appendersi!
16. Non lasciare il bambino tenersi in piedi nel passeggino!
17. Non lasciare il bambino tenersi in piedi sulla sede o sul poggiatesta!
18. Non utilizzare il passeggino su delle superfici instabili, vicino ad un fuoco o altri luoghi pericolosi!
19. Non utilizzare il passeggino nelle scale e nelle scale mobili!
20. Piegate il passeggino prima di salire o scendere dalle scale. Salire dei marciapiedi ed altri ostacoli col bambino nel passeggino, appoggiando sul pugno, conduce alla deformazione del passeggino e questo non è coperto dalla garanzia!
21. La regolazione dello schienale deve essere effettuata unicamente da una persona che conosce le istruzioni!
22. Un bagaglio supplementare posato nel passeggino può condurre alla sua instabilità!
23. La persona che monta il passeggino deve conoscere le sue caratteristiche!
24. **ATTENZIONE!** Usa solo il materasso / cuscino venduto con questo passeggino. Non aggiungere alcun materasso / cuscino aggiuntivo se non quello raccomandato dal produttore!
25. **ATTENZIONE!** Per i bambini di età inferiore a 6 mesi, posizionare il materasso /cuscino sopra le cinture in posizione per dormire. Figura 38;39 **ATTENZIONE!** Utilizzate le cinghie di sicurezza appena il vostro bambino può sedersi solo!
26. La barra anteriore non può essere utilizzata come maniglia per il trasporto.
27. Il passeggino è concepito per essere utilizzato dai bambini di meno di 3 anni!
28. La sede automobile è compatibile col modello di passeggino SENA!
29. **Quando si utilizza il seggiolino auto:** questo veicolo non sostituisce una culla o un letto. Se il vostro bambino ha bisogno di dormire, deve essere posto in una carrozzina, un letto bambino o un altro letto!

## ATTENZIONE

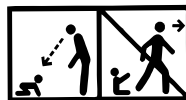

**ATTENZIONE!** Non lasciare mai il bambino incustodito!

**ATTENZIONE!** Prima dell' uso assicurarsi che tutti i meccanismi di bloccaggio siano correttamente agganciati.

**ATTENZIONE!** Per evitare lesioni o ferimenti assicurarsi che il bambino sia a debita distanza durante le operazioni di apertura e chiusura del prodotto !

**ATTENZIONE!** Non lasciare che il bambino giochi con questo prodotto !

**ATTENZIONE!** Questo passeggino è prodotto per essere usato fin dalla nascita del bambino. Per i neonati dovete usare la posizione più sdraiata dello schienale. Un bambino neonato non è atto a sedersi solo e tenere la sua testa diritta. Di conseguenza, non fissate lo schienale del passeggino in posizione seduta per bambini all'età inferiore ai 6 mesi!

**ATTENZIONE!** Utilizzare sempre il sistema di ritenuta!

**ATTENZIONE!** Prima dell' uso controllare che i meccanismi di aggancio della seduta, della navicella o del seggiolino auto siano correttamente agganciati !

**ATTENZIONE!** Questo prodotto non è adatto per correre o pattinare !

EN 1888 - 1:2018

## CURE E COLLOQUIO

1. Per pulire le parti metalliche, asciugate con uno straccio umido e poi asciugate con uno straccio secco.
2. Per pulire le parti in plastica, utilizzate uno straccio, dell'acqua ed un detergente dolce.
3. Per pulire le parti in tessuto, utilizzate un prodotto di pulizia di tessuto.
4. Quando il passeggino non è utilizzato, non ponete sopra degli oggetti!
5. Sempre asciugare ed arieggiare il passeggino se è immerso!
6. Pulire periodicamente gli assi delle ruote e le parti in plastica.
7. Pulite sempre gli assi delle ruote e le parti in plastica dopo avere utilizzato il passeggino nella sabbia o in altre superfici polverose!
8. **Non lubrificare** la ruota o le altre parti mobili del passeggino! Giusto pulirli!
9. Verificate regolarmente per le parti staccate o danneggiate o/ed all'occorrenza, sostituirle immediatamente!

## PARTI COMPONENTI

### Photo 1

1. Telaio metallico	- 1 pcs
2. Ruote posteriori	- 2 pcs
3. Sacco di deposito	- 1 pcs
4. Ruote anteriori	- 2 pcs
5. Borsa per accessori	- 1 pcs
6. Materasso /cuscino	- 1 pcs
7. Carrozzina	- 1 pcs
8. Arcata di passeggino	- 1 pcs
9. Copertina piedi	- 1 pcs
10. Cappotta	- 1 pcs
11. Sede automobile	- 1 pcs
12. Adattatori	- 2 pcs

## APERTURA DEL PASSEGGINO

1. Aspetto piegato del passeggino. (Foto 2) **Sbloccate il meccanismo di bloccaggio.**
2. Sollevate il pugno del passeggino in avanti poi in sù, il passeggino si apre e si chiude automaticamente. (Foto 3;4)

## MONTAGGIO DEL PASSEGGINO

1. Posizionare le ruote anteriori spingendole verso l'alto fino a bloccarle. (Foto 5) Assicurarsi che siano bloccati correttamente. Per rimuoverle, premere il pulsante sulla consola e tirare la ruota. (Foto 6 e 7)
2. Posizionare le ruote posteriori come mostrato nella Foto 8. Per rimuoverle, tirare il pulsante sull'asse posteriore e rimuovere la ruota. (Foto 9)
3. Fissare la parte metallica sotto il sedile all'imbottito con i pulsanti tic-tac su entrambi i lati della parte inferiore del sedile. (Foto 10)
4. Montare la navicella assicurandosi che i clip siano posizionati e fissate nei fori previsti nel telaio. (Foto 11) Il clic che si sente significa che la navicella è fissata. Per rimuoverle, premere contemporaneamente i pulsanti su entrambi i lati della navicella e tirare verso l'alto. (Foto 12) La navicella può essere montata nel senso di marcia o nel senso contrario di marcia del passeggino. (Foto 13)
5. Posizionare Installa la barra per il bambino. (Foto 14) Per rimuovere la barra, premere i pulsanti su entrambi i lati e tirare. (Foto 15)
6. Chiudere la cerniera del parasole (Foto 16).
7. La navicella si trasforma in un seggiolino fissando le cinture situate nella parte inferiore del sedile e delle gambe. (Foto 17; 18) Regolazione della navicella - Inclinare la navicella in posizione seduta premendo contemporaneamente i pulsanti laterali. (Foto 19)
8. Installazione del seggiolino auto - Inserire gli adattatori (inclusi nel kit Foto 1, posizione 12) nei fori su entrambi i lati del seggiolino, tenendo conto della differenza tra lato destro e quello sinistro. (Foto 30) Inserire i piedini dell'adattatore nei fori sui supporti di plastica su entrambi i lati del telaio. (Foto 31) Il clic indica che il seggiolino è fissato.
9. Rimozione del seggiolino - Premere contemporaneamente i pulsanti su entrambi i lati degli adattatori e tirare il seggiolino dal telaio del passeggino. (Foto 32) Per rimuovere l'adattatore dal seggiolino, afferrare l'adattatore manualmente e premere il pulsante rosso con il pollice, quindi tirare l'adattatore. (Foto 33)

## FUNZIONAMENTO

1. Per fermare il passeggino in posizione fissa utilizzare il dispositivo frenante delle ruote posteriori premendo il pedale freno che si trova sull'asse posteriore. (Foto 20) Per rilasciare il freno, sollevare il pedale freno con il piede.  
**Attenzione! Il freno non garantisce una ritenzione ottimale su pendii ripidi! Pertanto, non lasciare mai il passeggino su una superficie inclinata con il bambino seduto o sdraiato nel passeggino!**
2. Quando il passeggino si usa su superfici ruvide e irregolari, è possibile utilizzare l'opzione di marcia rettilinea sollevando il perno di bloccaggio delle ruote anteriori (Foto 21) Per sbloccare le ruote anteriori, premere il perno di bloccaggio verso il basso.
3. Per modificare (abbassare) la posizione del parasole, afferrare la parte superiore e tirarla verso il basso nella posizione desiderata. (Foto 22)
4. Regolazione dello schienale - Per sollevare lo schienale, premere il pulsante della fibbia dietro lo schienale e tirare la cintura. Per rilasciare lo schienale, premere il pulsante della fibbia e rilasciare lo schienale verso il basso. (Foto 23)
5. Quando si utilizza il seggiolino, **È OBBLIGATORIO** mettere le cinture di sicurezza al bambino!
6. Allacciare la tracolla e la cintura addominale e inserirle nella fibbia centrale di chiusura. (Foto 26;27) Regola la lunghezza delle cinture di sicurezza tirando le fibbie. Per sbloccare le cinture, premere il pulsante della fibbia centrale. (Foto 26) Per i bambini di età inferiore a 6 mesi, passare le cinture attraverso le cinghie.

## PIEGATURA DEL PASSEGGINO

1. Azionare i freni del passeggino.
2. Rimuovere il bambino fuori dalla navicella(seggiolino).
3. Piegarlo il parasole il più possibile.
4. Piegarlo la barra in modo che sia parallela alla navicella(seggiolino).
5. Piegarlo il poggiatesta per ottenere una piegatura più compatta.
6. Spingere il pulsante situato sulla maniglia a destra con il pollice e allo stesso tempo premere il pulsante al di sotto con le altre dita della mano. Sollevare leggermente la maniglia, quindi premere verso il basso. Foto 28
7. Il passeggino correttamente piegato dovrebbe apparire come mostrato nella foto 2.



# **IMPORTANTE! LEGGERE ATTENTAMENTE E CONSERVARE PER FUTURO RIFERIMENTO !**

## **NOTIZIA**

1. Questo è un dispositivo per bambini "universale". E' approvato dalla Regulation No 44, 04 series of amendments, per l'uso generale nei veicoli e si adatta alla maggior parte, ma non tutti, dei sedili auto.
2. Un adattamento corretto è probabile se il costruttore del veicolo ha dichiarato nel libretto che l'auto è adatta a un seggiolino per bambini "universale" per questo gruppo di età.
3. Questo dispositivo per bambini è stato classificato come "universale" sotto condizioni ben più severe rispetto a quelle applicate a modelli precedenti che non riportano questa indicazione.
4. In caso di dubbi, si consulti il produttore del dispositivo o il venditore.

Adatto solo se i veicoli approvati sono dotati di cintura di sicurezza con lap/a 3 punti/statica/ con retractor, approvata da UN/ECE Regulation No 16 o altri standard equivalenti.



**ESTREMAMENTE PERICOLOSO!**  
NON METTERE il seggiolino auto per bambini rivolto all'indietro sul sedile anteriore di airbag!  
Ciò può causare GRAVI LESIONI O MORTE!

## ***Importanti istruzioni di sicurezza!***

**Si prega di leggere le istruzioni attentamente, poiché un'errata installazione potrebbe causare gravi danni. In tal caso, il produttore non è da considerarsi responsabile.**

### **1. ATTENZIONE! Il seggiolino auto non può essere utilizzato rivolto in avanti!**

**2. ATTENZIONE!** Le parti rigide e in plastica del dispositivo devono essere posizionate e installate in modo tale da non rischiare di incastrarsi in un sedile mobile o in uno sportello del veicolo durante l'utilizzo quotidiano. Evitare di posizionare le cinture del rialzo/dell'auto tra le porte dell'auto e l'attrito delle stesse su parti taglienti.

**3. ATTENZIONE!** Tutte le cinture che tengono il dispositivo fisso al veicolo devono essere strette e adattate al corpo del bambino. Le cinture non devono essere incrociate! Assicurarsi sempre che le cinture del rialzo di sicurezza e le cinture di sicurezza auto siano correttamente tese per garantire la massima protezione del bambino.

**4. ATTENZIONE!** Il dispositivo deve essere sostituito se soggetto a forti impatti a seguito di incidente. Dopo un incidente, sostituire il rialzo di sicurezza e le cinture di sicurezza. Sebbene possano sembrare intatti, potrebbero non fornire una protezione adeguata per il bambino.

**5.ATTENZIONE!** Seguire scrupolosamente le istruzioni di installazione. Non farlo può causare lesioni al bambino!

**6. ATTENZIONE!** E' pericolosa qualunque modifica o aggiunta al dispositivo senza l'approvazione del Type Approval Authority. Il tuo bambino è in pericolo se non segui attentamente le istruzioni di installazione indicate dal produttore!

**7.ATTENZIONE!** Il seggiolino auto può essere installato su sedili con il sistema di sicurezza a 3 punti di fissaggio. Non utilizzare altri punti di fissaggio per la cintura, come descritto nelle istruzioni e contrassegnati sul dispositivo. Assicurarsi che il ciclo della cintura di sicurezza non si trova nel o davanti la cintura definita del sistema di sicurezza.

**8. ATTENZIONE!** I sistemi riversati di sicurezza dei bambini non devono essere utilizzati su posti da sedere protetti da cuscino salvavita (airbag).

**9. ATTENZIONE! MAI** lasciare il bambino incustodito sul dispositivo di sicurezza anche per un breve periodo di tempo!

**10. ATTENZIONE!** Ogni bagaglio o altro oggetto che potrebbe causare danni in caso di incidente deve essere accuratamente bloccato !

**11. ATTENZIONE!** Non usare il dispositivo senza copertura !

**12. ATTENZIONE!** Non rimpiazzare la copertura del sedile con una diversa da quella raccomandata dal produttore, poiché essa influisce direttamente sul funzionamento del dispositivo!

**13. ATTENZIONE!** NON tentare di smontare, modificare o aggiungere parti al rialzo di sicurezza, o cambiare il modo in cui le cinture dell'auto sono fatte o utilizzate.

**14.ATTENZIONE!** Non lasciare la fibbia parzialmente chiusa, essa deve essere completamente bloccata quando tutte le parti sono impegnate. Dovreste poter estrarre subito il bambino dal seggiolino in caso di urgenza.

**15. ATTENZIONE!** Installare il prodotto in posizione indicata come "universale" sul manuale del veicolo, utilizzando la cintura!

**16. ATTENZIONE!** Se la seduta non prevede una copertura in tessuto, evitare l'esposizione diretta ai raggi solari per evitare che diventi troppo calda per il bambino! Se il veicolo è stato lasciato al sole per un lungo periodo, controllare il tessuto del rialzo e assicurarsi che non sia troppo caldo prima di mettere il bambino nel seggiolino.

**17. ATTENZIONE!** Non utilizzare il seggiolino in casa. Non è progettato per l'uso domestico e deve essere usato solo in auto!

**18. ATTENZIONE!** Controllare periodicamente le cinture, ponendo particolare attenzione ai punti di allaccio, alle protezioni e alle parti regolabili. Se le cinture del rialzo/dell'auto sono tagliate o usurate, sostituirle prima di mettersi in viaggio.

**19. ATTENZIONE! Assicurare SEMPRE il bambino con le cinture di sicurezza quando si usa il seggiolino.**

**20. ATTENZIONE!** Non chiudere solo parzialmente i ganci e blocca solo quando tutte le parti del sediolino sono posizionati. Deve essere possibile rimuovere immediatamente il bambino dal dispositivo in caso di emergenza. Insegna al bambino a non giocare mai con il gancio di sicurezza.

La fibbia NON è protetta dai bambini.

**21. ATTENZIONE!** Il sediolino deve essere bloccato con una cintura di sicurezza, anche quando non viene utilizzato. Se non bloccato potrebbe ferire altri passeggeri in macchina in caso di brusca frenata.

**22. ATTENZIONE!** Quando non utilizzato, conservare il prodotto in un posto sicuro. Evitare di poggiarvi sopra prodotti pesanti. Non far entrare il seggiolino in contatto con sostanze corrosive come acido di batteria.

**23. ATTENZIONE! Non lasciare il bambino su questo seggiolino per lungo periodo di tempo. Per viaggi lunghi fare più pause e prendere il bambino dal seggiolino di sicurezza.**

**24. ATTENZIONE! La sicurezza è garantita solo se il rialzo di sicurezza è stato montato conformemente a queste istruzioni.**

**25. ATTENZIONE! Le istruzioni devono essere conservate insieme al rialzo di sicurezza per la durata della sua vita utile.**

**ECE R44/04**

### ISTRUZIONI PER IL LAVAGGIO

1. Il seggiolino auto può essere pulito con acqua tiepida e sapone. Non utilizzare detersivi aggressivi, come abrasivi o solventi.

2. Il rivestimento del seggiolino deve essere lavato a mano ad una temperatura massima di 30° C. Non metterlo in asciugatrice. Lasciare asciugare naturalmente.

3. Le parti in plastica possono essere pulite con un panno umido. Non usare prodotti abrasivi.

#### TIPO DI CINTURE GRADITE CHE DOVETE AVERE NEL AUTOMOBILE

Il vostro seggiolino può essere installato **SOLAMENTE** con l'aiuto delle cinture a tre punti, in senso **OPPOSTO** a quello della marcia dell'auto!



Possibilità di installare dei seggiolini **UNICAMENTE** con le cinture di sicurezza a 3 punti di fissaggio!

#### NON UTILIZZARE SU DELLE SEDIE CON CINTURE DI SICUREZZA A 2 PUNTI DI FISSAGGIO!

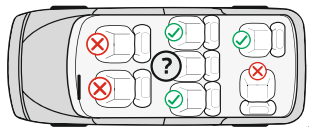
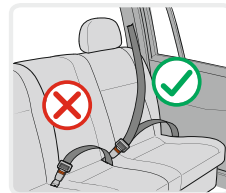

#### PARTI

##### Foto 1

1. Maniglia di trasporto
2. Spallaccio delle cinture
3. Fibbia per le cinture
4. Cinturino di regolazione delle cinture
5. Pulsante di regolazione delle cinture (sotto il rivestimento)
6. Guida della parte inferiore della cintura
7. Pulsante rosso di regolazione della maniglia
8. Guida della cintura diagonale
9. Fori di regolazione delle cinture per le spalle
10. Cinture per le spalle
11. Imbottitura della fibbia passagambe
12. Cuscino per la testa
13. Imbottiture per il neonato
14. Rivestimento
15. Cappotta

#### Controllo dell'altezza delle cinture per le spalle

Controllare sempre se le cinture per le spalle siano sistemate all'altezza corretta per il vostro bambino.

Scegliere l'altezza delle cinture secondo l'altezza del bambino. La posizione delle cinture deve essere al livello o un poco sopra le spalle del bambino. **Attenzione:** Non mettere le cinture troppo in alto o in modo che il bambino possa appoggiarsi su di esse!

Sullo schienale del seggiolino ci sono 2 copie di fori attraverso i quali si può regolare l'altezza delle cinture per le spalle secondo il peso del bambino. (Foto 2)

## Regolazione dell'altezza delle cinture

1. Premere il pulsante di regolazione delle cinture "5" e nel frattempo tirare le due cinture per le spalle.

(Foto 3 )

2. Tirare via le cinture "11" dai fori sullo schienale dal fronte del seggiolino. (Foto 4 )

3. Infilare di nuovo le cinture nei fori desiderati dalla parte frontale dello schienale e unirli sul retro dello schienale con il cinturino di regolazione "4". Assicurarsi che le cinture siano sistemate allo stesso livello e non siano ritorte.

## Blocco della cintura

1. Unire i due elementi „E“ e „F“ alla fine della cintura (Foto 6) e metterli nella fibbia centrale "3" fino al sentire di uno click. (Foto 7)

2. Controllare se la cintura sia bloccata tirando le cinture per le spalle verso l'alto. (Foto 8)

3. Per sbloccare le cinture premere il pulsante rosso della fibbia centrale "3".

## Regolazione della lunghezza delle cinture

1. Come allentare delle cinture: Premere il pulsante di regolazione delle cinture "5" e nel frattempo tirare le due cinture per le spalle. (Foto 3 )

2. Come stringere le cinture: Mettere il bambino nel seggiolino, chiudere le due cinture nella fibbia centrale e tirare il cinturino "4" a metà del seggiolino. (Foto 5)

## Ritiro della copertura - Fig.19

Per bambini fino a 10 kg. il seggiolino auto dovrebbe essere usato con gli addolcitori per bambini. Quando il peso del bambino è compreso tra 10 e 13 kg. il sedile dovrebbe essere usato senza gli addolcitori. Allentare le cinture ed estrarre gli ammorbidenti dalla parte posteriore e dal sedile.

## Regolazione della cintura tra le gambe.

La cintura tra le gambe è posizionata nell'apertura interna del sedile.

Se si vede che la cintura è troppo stretta, regolarla come segue:

1. Sollevare il rivestimento nella parte anteriore del seggiolino auto. Fig. 9

2. Sollevare la parte metallica all'estremità della cintura, ruotare e passare attraverso i fori per tirare la cintura. Fig. 9 a;b;c;d

3. Passare la parte metallica attraverso l'apertura anteriore del sedile, quindi sotto il fondo attraverso l'apertura posteriore. Posare la parte metallica orizzontalmente ed estrarre la cintura per assicurarsi che sia fissata.

Fig. 9 e;f;g

## Regolazione della maniglia di trasporto del seggiolino auto

La maniglia per di trasporto del seggiolino auto può essere regolata in 3 posizioni.

Per regolare la maniglia premere contemporaneamente i pulsanti rossi su entrambi le parti laterali della maniglia quindi girarla. (Fig.10)

**Posizione 1** – Verticale – per il trasporto. (Fig.11)

**Posizione 2** – Fissa orizzontalmente dietro il retro dello schienale – Per la funzione ondeggiante. (Fig.12)

**Posizione 3** – In basso sotto il retro dello schienale – Fissaggio del seggiolino per la pappa del bambino.

(Fig.13)

**Assicurarsi che la maniglia sia fissata nella posizione scelta, che le cinture siano correttamente posizionate e che la fibbia sia bloccata prima di trasportare il vostro bambino nel seggiolino auto.**

## MONTAGGIO DEL SEGGIOLINO

"Gruppo 0 + " /per neonato e bambino con peso fino a 13 kg./

Si prega di utilizzare le cinture di sicurezza a 3 punti della macchina per garantire la sicurezza del bambino e per fissare il seggiolino nella macchina!

Il vostro seggiolino può essere installato **SOLAMENTE** con l'aiuto delle cinture a tre punti, in senso **OPPOSTO** a quello della marcia dell'auto!

**Passo 1.** Regolare la maniglia in posizione verticale. (Fig.14)

**Passo 2.** Mettere il seggiolino di sicurezza sul sedile dell'auto in senso opposto della marcia assicurandosi che sia messo addosso allo schienale del sedile. **Se la macchina è munita di airbag ai sedili per i passeggeri, il seggiolino deve essere usato solo sui sedili posteriori della macchina!**

**Passo 3.** Inserire la parte superiore della cintura di sicurezza nelle due guide sulla parte laterali del seggiolino quindi bloccare la cintura nella fibbia dell'auto fino al sentire di un "click". (Fig.15;16) Tirare la cintura per le spalle verso l'alto per stringere il seggiolino verso il sedile e per assicurarsi che la cintura sia bloccata.

**Passo 4.** Mettere la cintura per la spalla nella guida sul retro del seggiolino. (Fig.17)

**Passo 5.** Tirare la cintura per la spalla per stringerla. (Fig.18)

**Passo 6.** Assicurarsi che la cintura sia tesa e che non sia ritorta. Assicurarsi che il seggiolino sia stabilmente fissato sul sedile dell'auto.

**Passo 7.** Mettere il bambino nel seggiolino. Controllare l'altezza delle cinture per le spalle. Assicurarsi che le cinture non siano ritorte o agganciate da qualche parte. Bloccare le cinture sul bambino assicurandosi che siano ben sistemate e tirare il cinturino al centro del seggiolino per stringerlo.

# ΣΗΜΑΝΤΙΚΟ - ΔΙΑΒΑΤΕ ΠΡΟΣΕΚΤΙΚΑ ΤΙΣ ΟΔΗΓΙΕΣ ΚΑΙ ΦΥΛΑΞΤΕ ΤΕΣ ΓΙΑΤΙ ΜΠΟΡΕΙ ΝΑ ΤΙΣ ΧΡΕΙΑΣΤΕΙΤΕ ΣΤΟ ΜΕΛΛΟΝ !

## ΑΠΑΙΤΗΣΕΙΣ ΑΣΦΑΛΕΙΑΣ

1. Αυτό το καρτσάκι είναι σχεδιασμένο για παιδιά με μέγιστο βάρος 15 κιλά!
2. Το ύψος του παιδιού στο καρότσι δεν πρέπει να υπερβαίνει τα 96 εκατοστά!
3. Χρησιμοποιήστε τη συσκευή στάθμευσης εάν δεν κρατάτε το καρότσι με το χέρι!
4. Μην αφήνετε το καρότσι σε κεκλιμένες επιφάνειες ακόμη και με πατημένη την συσκευή στάθμευσης!
5. Η συσκευή στάθμευσης πρέπει να είναι ενεργοποιημένη κατά την τοποθέτηση και την αφαίρεση του παιδιού από το καρότσι!
6. Το καλάθι αποθήκευσης με 2 kg κατ'ανώτατο όριο !
7. Κάθε φορτίο που συνδέονται με τη λαβή ή / και το πίσω μέρος της πλάτης και / ή πλευρά του καλάθι, επηρεάζει τη σταθερότητα του καροτσιού! Μην κρεμάτε τσάντες και τα πακέτα!
8. Ελέγχετε περιοδικά για χαλαρά τμήματα του καροτσιού. Τακτικά να επανεξετάζετε, να εκτελείτε συντήρηση και καθαρισμός καλάθι!
9. Το καρότσι έχει σχεδιαστεί για ένα παιδί!
10. Εξαρτήματα που δεν είναι εγκεκριμένα από τον κατασκευαστή δεν πρέπει να χρησιμοποιείται!
11. Θα πρέπει να χρησιμοποιούνται μόνο ανταλλακτικά που παρέχονται ή συνιστώνται μόνο από τον κατασκευαστή / διανομέα!
12. Να χρησιμοποιείτε πάντα τις ζώνες ασφαλείας όταν το παιδί είναι στο καρότσι! Να χρησιμοποιείτε πάντα τη ζώνη καβάλου σε συνδυασμό με τη ζώνη μέσης! Για την πρόληψη τραυματισμών από πτώσεις ή ολίσθηση του παιδιού, να χρησιμοποιείτε πάντα τις τσιράντες!
13. Πάντα να χρησιμοποιείτε τα συστήματα ζωνών ασφαλείας!
14. Η άμαξα πρέπει πάντα να χρησιμοποιείται υπό την επίβλεψη ενός ενήλικου!
15. Μην αφήνετε το παιδί σας να παίζει στο καρότσι ή να τον αναστείλει από αυτήν!
16. Μην αφήνετε το παιδί σας να σταθεί στο καλάθι!
17. Μην αφήνετε το παιδί σας να σταθεί στο κάθισμα ή το ποδαρικό!
18. Μην χρησιμοποιείτε το καρότσι σε ανώμαλες επιφάνειες, κοντά σε φωτιά ή άλλες επικίνδυνες θέσεις!
19. Μην χρησιμοποιείτε το καρότσι σε σκάλες και κυλιόμενες σκάλες!
20. Διπλώστε το καρότσι πριν πάτε πάνω ή κάτω. Ανεβάστε το καρότσι στις σκάλες, στα πεζοδρόμια και άλλα εμπόδια με το παιδί πιέζοντας τη λαβή που οδηγεί στην κατάρρευση της και δεν υπόκεινται σε εγγύηση!
21. Η ρύθμιση της πλάτης του καθίσματος θα πρέπει να γίνεται γνωστό μόνο με τους κανόνες της εν λόγω δράσης από το χρήστη!
22. Οι πρόσθετες αποσκευές τοποθετημένες στο καρότσι είναι δυνατόν να οδηγήσει σε αστάθεια του!
23. Ο άνθρωπος που συναρμολογεί το καρότσι πρέπει να είναι εξοικειωμένος με τα χαρακτηριστικά του!
24. **ΠΡΟΕΙΔΟΠΟΙΗΣΗ!** Χρησιμοποιήστε μόνο το Στρώμα/ Κάλυμμα καροτσιού που πωλείται με αυτό το καρτσάκι. Μην προσθέτετε επιπλέον Στρώμα/ Κάλυμμα καροτσιού εκτός εάν το συνιστώμενο από τον κατασκευαστή!
25. **ΠΡΟΕΙΔΟΠΟΙΗΣΗ!** Για παιδιά κάτω των 6 μηνών, τοποθετήστε το Στρώμα/ Κάλυμμα πάνω από τις ζώνες στη θέση του ύπνου. Εικόνα 38;39 **ΠΡΟΕΙΔΟΠΟΙΗΣΗ!** Αρχίστε να χρησιμοποιείτε τις ζώνες ασφαλείας, μόλις το παιδί σας μπορεί να καθίσει χωρίς βοήθεια!
26. Η μπροστινή ράβδος δεν μπορεί να χρησιμοποιηθεί ως λαβή μεταφοράς.
27. Το καρότσι είναι σχεδιασμένο για χρήση από παιδιά κάτω των 3 ετών!
28. Το κάθισμα αυτοκινήτου είναι συμβατά με το μοντέλο καροτσιού SENA!
29. **Όταν χρησιμοποιείτε το κάθισμα του αυτοκινήτου:** Αυτό το όχημα δεν αντικαθιστά μια κούνια ή ένα κρεβάτι. Εάν το παιδί σας χρειάζεται ένα όνειρο, πρέπει να τοποθετούνται σε κατάλληλο πορτ-μπεμπέ, κούνια ή το κρεβάτι!

## ΠΡΟΕΙΔΟΠΟΪΣΗ!



**ΠΡΟΕΙΔΟΠΟΪΣΗ!** Μην αφήνετε ποτέ το παιδί σας χωρίς επιτήρηση!

**ΠΡΟΕΙΔΟΠΟΪΣΗ!** Βεβαιωθείτε ότι έχουν ενεργοποιηθεί όλες οι διατάξεις ασφάλισης πριν από τη χρήση!

**ΠΡΟΕΙΔΟΠΟΪΣΗ!** Για την αποφυγή τραυματισμών, απομακρύνετε το παιδί σας κατά το δίπλωμα και το ξεδίπλωμα του προϊόντος αυτού!

**ΠΡΟΕΙΔΟΠΟΪΣΗ!** Μην αφήνετε το παιδί σας να παίζει με το προϊόν αυτό!

**ΠΡΟΕΙΔΟΠΟΪΣΗ!** Αυτό το καροτσάκι έχει κατασκευαστεί για χρήση από 0 μηνών. Για νεογέννητα μωρά πρέπει να χρησιμοποιήσετε την ύπτια θέση στην πλάτη! Το Νεογέννητο παιδί δεν μπορεί να καθίσει και να κρατήσει το κεφάλι του όρθιο. Ως εκ τούτου, δεν καθορίζετε πίσω σε καθιστή θέση για παιδιά κάτω των 6 μηνών!

**ΠΡΟΕΙΔΟΠΟΪΣΗ!** Χρησιμοποιείτε πάντα το σύστημα πρόσδεσης!

**ΠΡΟΕΙΔΟΠΟΪΣΗ!** Βεβαιωθείτε ότι οι διατάξεις σύνδεσης του καροτσιού ή του καθίσματος ή του καθίσματος αυτοκινήτου έχουν τοποθετηθεί σωστά πριν από τη χρήση!

**ΠΡΟΕΙΔΟΠΟΪΣΗ!** Μη χρησιμοποιείτε το προϊόν αυτό όταν κάνετε τζόκινγκ!

EN 1888 - 1:2018

## ΦΡΟΝΤΙΔΑ ΚΑΙ ΣΥΝΤΗΡΗΣΗ

1. Για να καθαρίσετε τα μεταλλικά μέρη, σκουπίστε με ένα υγρό πανί και στη συνέχεια με στεγνό πανί.
2. Για να καθαρίσετε τα πλαστικά μέρη χρησιμοποιήστε ένα πανί, νερό και ήπιο απορρυπαντικό.
3. Για να καθαρίσετε τα υφασμάτινα μέρη χρησιμοποιήστε με καθαριστικό ταπετσαρίας.
4. Όταν το καρότσι είναι στη φύλαξη, μην αφήνετε ποτέ οποιαδήποτε αντικείμενα πάνω του!
5. Πάντα να κάνετε ξηρό και αερίζετε την καλάθι αν είναι εμποτισμένο!
6. Καθαρίζετε τακτικά τις άξονες των τροχών και το πλαστικό.
7. Καθαρίζετε πάντα τις άξονες των τροχών και τα πλαστικά μέρη μετά τη χρήση του καροτσιού στον άμμο ή σε άλλες σκονισμένες επιφάνειες!

**8. Μην λιπαίνετε τις άξονες των τροχών ή άλλα κινούμενα μέρη του καροτσιού!**

**Απλά καθαρίστε τα!**

9. Ελέγχετε περιοδικά για χαλαρά ή κατεστραμμένα μέρη, αν υπάρχουν, να τα αντικαταστήσετε αμέσως με καινούργιες!

## ΜΕΡΗ

### Φωτογραφία 1

- |                                      |          |
|--------------------------------------|----------|
| 1. Μεταλλική κατασκευή του καροτσιού | - 1 τεμ. |
| 2. Οπίσθιοι τροχοί                   | - 2 τεμ. |
| 3. Καλάθι αγορών                     | - 1 τεμ. |
| 4. Μπροστινοί τροχοί                 | - 2 τεμ. |
| 5. Τσάντα για εξαρτήματα             | - 1 τεμ. |
| 6. Στρώμα/ Κάλυμμα                   | - 1 τεμ. |
| 7. Καλάθι                            | - 1 τεμ. |
| 8. Ταστιέρα                          | - 1 τεμ. |
| 9. Κάλυμμα ποδαρικών                 | - 1 τεμ. |
| 10. Σκίαστρο                         | - 1 τεμ. |
| 11. Κάθισμα αυτοκινήτου              | - 1 τεμ. |
| 12. Προσαρμογείς                     | - 2 τεμ. |

## ΑΝΟΙΓΜΑ ΤΟΥ ΚΑΡΟΤΣΙΟΥ

1. Διπλωμένο είδος του καλάθιού. (Φωτογραφία 2) **Απελευθερώστε τον μηχανισμό κλειδώματος.**
2. Σηκώστε τη λαβή του καροτσιού και να διαβιβάσει, θα ξεδιπλωθεί και κλειδώσει αυτόματα. (Φωτογραφίες 3;4)



## ΣΥΝΑΡΜΟΛΟΓΗΣΗ ΤΟΥ ΚΑΡΟΤΣΙΟΥ

1. Συναρμολογήστε τις πρόσθιες ρόδες, αφού τις πιέσετε προς τα επάνω μέχρι το κλειδωμά τους (Φωτογραφία 5). Ελέγξτε εάν κλειδώθηκαν καλά. Για να αποσυναρμολογήσετε πατήστε το κουμπί της κονσόλας και τραβήξτε την ρόδα προς τα κάτω. (Φωτογραφίες 6 και 7).
2. Τοποθετήστε τις πίσω ρόδες, όπως απεικονίζεται στην Φωτογραφία 8. Για να αποσυναρμολογήσετε τραβήξτε το κουμπί του πίσω άξονα και βγάλτε την ρόδα. (Φωτογραφία 9).
3. Σηρίξτε το μεταλλικό μέρος κάτω από το κάθισμα για την ταπεταρία με τα πρεσαριστά κουμπιά από τις δύο πλευρές του κάτω μέρους του καθίσματος. (Φωτογραφία 10).
4. Συναρμολογήστε το καλάθι του καροτσιού, προσέχοντας οι τσιμπίδες να τοποθετηθούν και να σταθεροποιηθούν στις οπές του πλαισίου, που προορίζονται προς τον σκοπό αυτό. (Φωτογραφία 11). Ο ήχος κλικ σημαίνει, ότι το καλάθι σταθεροποιήθηκε. Για να αποσυναρμολογήσετε ταυτόχρονα σφίξτε τα κουμπιά από τις δύο πλευρές του καλαθιού και τραβήξτε προς τα επάνω. (Φωτογραφία 12). Το καλάθι μπορεί να συναρμολογηθεί στην κατεύθυνση της κίνησης ή σε κατεύθυνση αντίστροφη της κίνησης του καροτσιού. (Φωτογραφία 13).
5. Συναρμολογήστε την μπάρα παιχνιδιών του παιδιού. (Φωτογραφία 14). Για να αφαιρέσετε την μπάρα παιχνιδιών, πατήστε τα κουμπιά, τα οποία είναι τοποθετημένα από τις δύο πλευρές της και τραβήξτε. (Φωτογραφία 15).
6. Κλείστε το φερμουάρ του σκιάστρου (Φωτογραφία 16)
7. Το καλάθι μετατρέπεται σε κάθισμα αφού στηριχθούν οι ζώνες τοποθετημένες από την κάτω πλευρά του καθίσματος και τα πόδια. (Φωτογραφίες 17 και 18). Ρύθμιση του καλαθιού – Γυρίστε το καλάθι σε θέση για κάθισμα αφού πατήστε ταυτόχρονα τα πλάγια κουμπιά. (Φωτογραφία 19).
8. Συναρμολόγηση του καθίσματος αυτοκινήτου – Τοποθετήστε τους προσαρμογείς (περιλαμβάνονται στο σετ Φωτογραφία 1 θέση 12) στις οπές από τις δύο πλευρές του καθίσματος λαμβάνοντας υπόψη την διαφορά μεταξύ της αριστερής και της δεξιάς πλευράς. (Φωτογραφία 30). Εισάγετε τα πόδια των προσαρμογέων στις οπές των πλαστικών θηκών από τις δύο πλευρές του πλαισίου. (Φωτογραφία 31). Ο ήχος κλικ σημαίνει, ότι το κάθισμα σταθεροποιήθηκε.
9. Αποσυναρμολόγηση του καθίσματος – Πατήστε ταυτόχρονα τα κουμπιά από τις δύο πλευρές των προσαρμογέων και τραβήξτε προς τα επάνω το κάθισμα από το πλαίσιο του καροτσιού. (Φωτογραφία 32) Για να αποσυναρμολογήσετε τον προσαρμογέα από το κάθισμα – πιάστε τον προσαρμογέα με το χέρι και με τον αντίχειρα πατήστε το κόκκινο κουμπί και τραβήξτε τον προσαρμογέα. (Φωτογραφία 33)

## ΛΕΙΤΟΥΡΓΙΑ

1. Για να σταθμεύσετε το καρότσι χρησιμοποιήστε τα φρένα των οπίσθιων ροδών, πατώντας το πετάλι στάθμευσης, που βρίσκεται στον πίσω άξονα. (Φωτογραφία 20). Για να απελευθερώσετε τα φρένα σηκώστε με το πόδι το πετάλι στάθμευσης. **Προσοχή! Τα φρένα δεν εγγυούνται βέλτιστη κράτηση σε ανηφόρες και κατηφόρες! Για το λόγο αυτό πρέπει μην αφήνετε το καρότσι σε επικλινή επιφάνεια, με παιδί, το οποίο κάθεται ή ξαπλώνει στο καρότσι!**
2. Σε περίπτωση κίνησης του καροτσιού σε χοντροειδείς ή ανομοιόμορφες επιφάνειες μπορείτε να χρησιμοποιήσετε την επιλογή κίνησης σε ευθεία πορεία αφού σηκώσετε το μοχλό ασφαλείας στις πρόσθιες ρόδες. (Φωτογραφία 21). Για να απελευθερώσετε τις πρόσθιες ρόδες πατήστε προς τα κάτω το μοχλό ασφαλείας.
3. Για να αλλάξετε (να κατεβάσετε) την θέση του σκιάστρου πιάστε το πάνω μέρος του και τραβήξτε προς τα κάτω μέχρι την επιθυμητή θέση. (Φωτογραφία 22)
4. Ρύθμιση της πλάτης – Για να σηκώσετε την πλάτη σφίξτε το κουμπί της πόρπης πίσω από την πλάτη και τραβήξτε την ζώνη. Για να χαλαρώσετε την πλάτη σφίξτε το κουμπί της πόρπης και χαλαρώστε την πλάτη προς τα κάτω. (Φωτογραφία 23).
5. Για να χρησιμοποιήσετε το καλοκαιρινό κάθισμα **ΥΠΟΧΡΕΩΤΙΚΑ** τοποθετήστε τις ζώνες ασφαλείας του παιδιού.
6. Σηρίξτε τις ζώνες για τους ώμους και την κοιλιά και τοποθετήστε τις ίδιες ζώνες στην κεντρική πόρπη για κλειδωμά. Για να απελευθερώσετε τις ζώνες πατήστε το κουμπί της κεντρικής πόρπης. (Φωτογραφία 26). Για παιδιά κάτω των 6 μηνών περάστε τις ζώνες από τα λουριά.

## ΚΛΕΙΣΙΜΟ ΚΑΡΟΤΣΙΟΥ

1. Ενεργοποιήστε τα φρένα του καροτσιού.
2. Βγάλτε το παιδί από το καλάθι.
3. Μαζέψτε όσο είναι δυνατόν το σκιάστρο.
4. Μαζέψτε την μπάρα παιχνιδιών, με τρόπο που να είναι παράλληλη του καλαθιού.
5. Μαζέψτε την βάση για τα πόδια για πιο συμπαγές κλείσιμο.
6. Μετακινήστε με τον αντίχειρα το κουμπί πάνω στην χειρολαβή δεξιά και ταυτόχρονα πατήστε το κουμπί από κάτω με τα υπόλοιπα δάκτυλα του χεριού. Σηκώστε ελαφρώς την χειρολαβή προς τα επάνω και στην συνέχεια πατήστε προς τα κάτω. Φωτογραφία 28.
7. Το καρότσι, το οποίο έκλεισε σωστά πρέπει να φαίνεται όπως απεικονίζεται στην Φωτογραφία 2.

**Κάθισμα αυτοκινήτου "ομάδα 0 +" μέχρι 13 κιλά  
ΟΔΗΓΙΕΣ ΧΡΗΣΗΣ ΚΑΡΕΚΛΑΣ**

# ΣΗΜΑΝΤΙΚΟ! ΔΙΑΒΑΤΕ ΠΡΟΣΕΚΤΙΚΑ ΤΙΣ ΟΔΗΓΙΕΣ ΚΑΙ ΦΥΛΑΞΤΕ ΤΕΣ ΓΙΑΤΙ ΜΠΟΡΕΙ ΝΑ ΤΙΣ ΧΡΕΙΑΣΤΕΙΤΕ ΣΤΟ ΜΕΛΛΟΝ!

## ΠΛΗΡΟΦΟΡΙΕΣ

1. Πρόκειται για ένα γενικό σύστημα συγκράτησης για παιδιά. Έχει εγκριθεί με τον κανονισμό αριθ 44, 04 σειρά τροποποιήσεων, για γενική χρήση σε οχήματα και είναι κατάλληλο για τα περισσότερα, αλλά όχι όλα, τα καθίσματα του αυτοκινήτου.
2. Η σωστή τοποθέτηση είναι πιθανή εάν ο κατασκευαστής του οχήματος έχει δηλώσει στο εγχειρίδιο του οχήματος ότι το όχημα είναι ικανό να δέχεται ένα σύστημα συγκράτησης παιδιών «Γενικό» για αυτήν την ηλικιακή ομάδα.
3. Αυτό το σύστημα συγκράτησης για παιδιά έχει ταξινομηθεί ως «γενικό» υπό αυστηρότερους όρους από εκείνους που εφαρμόζονται σε προηγούμενα σχέδια που δεν έχουν την παρούσα ειδοποίηση.
4. Σε περίπτωση αμφιβολίας συμβουλευτείτε από τον κατασκευαστή του συστήματος συγκράτησης παιδιών ή τον έμπορο λιανικής πώλησης.

Κατάλληλο μόνο εάν τα εγκατεκρινόμενα οχήματα είναι εφοδιασμένα με ζώνες ασφαλείας τύπου lap / 3 σημείων / στατικών / συσπειρωτών, εγκατεκρινόμενα σύμφωνα με τον κανονισμό αριθ. 16 της ΟΕΕ / HE ή με άλλα ισοδύναμα πρότυπα.



## ΑΚΡΩΣ ΕΠΙΚΙΝΔΥΝΟ!

ΜΗΝ ΤΟΠΟΘΕΤΕΙΤΕ παιδικό κάθισμα που βλέπει προς τα πίσω, σε πρόσθιο κάθισμα με αερόσακο!

ΑΥΤΟ ΜΠΟΡΕΙ ΝΑ ΟΔΗΓΗΣΕΙ ΣΕ ΘΑΝΑΤΟ Ή ΣΕ ΣΟΒΑΡΟ ΤΡΑΥΜΑΤΙΣΜΟ

## Σημαντικές οδηγίες για την ασφάλεια!

Σας παρακαλούμε να διαβάσετε προσεκτικά τις οδηγίες, καθώς η λανθασμένη εγκατάσταση μπορεί να προκαλέσει σοβαρό τραυματισμό, σε αυτήν την περίπτωση ο κατασκευαστής δεν αναλαμβάνει καμία ευθύνη.

1. **ΠΡΟΕΙΔΟΠΟΪΣΗ!** Το κάθισμα δεν μπορεί να χρησιμοποιηθεί γυρισμένο προς τα εμπρός.
2. **ΠΡΟΕΙΔΟΠΟΪΣΗ!** Τα άκαμπτα αντικείμενα και τα πλαστικά μέρη ενός συστήματος συγκράτησης για παιδιά πρέπει να βρίσκονται και να εγκατασταθούν έτσι ώστε να μην είναι υπεύθυνα, κατά την καθημερινή χρήση του οχήματος, να παγιδευτούν από ένα κινητό κάθισμα ή από μια πόρτα του οχήματος. Αποφύγετε να τοποθετήσετε τις ζώνες καθίσματος / αυτοκινήτου ανάμεσα στις πόρτες του αυτοκινήτου ή την τριβή σε αιχμηρά μέρη.
3. **ΠΡΟΕΙΔΟΠΟΪΣΗ!** Όλοι οι ιμάντες που συγκρατούν το σύστημα συγκράτησης στο όχημα πρέπει να είναι σφιχτοί, όλα οι ιμάντες που συγκρατούν το παιδί πρέπει να προσαρμόζονται στο σώμα του παιδιού. Οι ιμάντες δεν πρέπει να είναι στριμωγμένοι. Πάντα βεβαιωθείτε ότι οι ζώνες ασφαλείας είναι σωστά σφιγμένες για να εξασφαλίσετε τη μέγιστη προστασία του παιδιού σας.
4. **ΠΡΟΕΙΔΟΠΟΪΣΗ!** Η συσκευή πρέπει να αλλάξει όταν έχει υποστεί βίαιες καταπονήσεις σε ένα ατύχημα. Μετά από ατύχημα, αντικαταστήστε το κάθισμα και τις ζώνες ασφαλείας. Αν και μπορεί να φαίνονται άθικτα, μπορεί να μην παρέχουν επαρκή προστασία στο παιδί σας.
5. **ΠΡΟΕΙΔΟΠΟΪΣΗ!** Ακολουθήστε αυστηρά τις οδηγίες εγκατάστασης. Η μη συμμόρφωση με αυτές θα μπορούσε να οδηγήσει στο τραυματισμό του παιδιού!
6. **ΠΡΟΕΙΔΟΠΟΪΣΗ!** Είναι επικίνδυνο να γίνουν οποιεσδήποτε αλλαγές ή προσθήκες στη συσκευή χωρίς την έγκριση της Αρχής Έγκρισης Τύπου. Το παιδί σας κινδυνεύει εάν δεν ακολουθήσετε προσεκτικά τις οδηγίες εγκατάστασης που παρέχονται από τον κατασκευαστή του συστήματος συγκράτησης παιδιών.
7. **ΠΡΟΕΙΔΟΠΟΪΣΗ!** Το κάθισμα μπορεί να εγκατασταθεί μόνο σε καθίσματα επιβατών με συστημα ζωνών ασφαλείας 3-σημείων. Μην χρησιμοποιείτε άλλα σημεία για την προσαρτήρηση της ζώνης, εκτός από αυτές που περιγράφονται στις οδηγίες και σημειώνονται στο σύστημα ασφαλείας. Βεβαιωθείτε ότι η πόρπη της ζώνης του αυτοκινήτου δεν βρίσκεται μέσα ή μπροστά από συγκεκριμένο σύστημα ασφαλείας.
8. **ΠΡΟΕΙΔΟΠΟΪΣΗ!** Τα γυρισμένα προς τα πίσω συστήματα ασφαλείας των παιδιών δεν πρέπει να χρησιμοποιούνται σε σημεία καθίσματος προστατευμένα από αερόσακο.
9. **ΠΡΟΕΙΔΟΠΟΪΣΗ!** ΠΟΤΕ μην αφήνετε το παιδί σας χωρίς επίτηρηση στη συσκευή ασφαλείας ακόμη και για μικρό χρονικό διάστημα!
10. **ΠΡΟΕΙΔΟΠΟΪΣΗ!** Όλες οι αποσκευές ή άλλα αντικείμενα που ενδέχεται να προκαλέσουν τραυματισμό σε περίπτωση σύγκρουσης πρέπει να εξασφαλιζονται επαρκώς.
11. **ΠΡΟΕΙΔΟΠΟΪΣΗ!** Μην χρησιμοποιείτε το σύστημα συγκράτησης παιδιών χωρίς το κάλυμμα.
12. **ΠΡΟΕΙΔΟΠΟΪΣΗ!** Μην αντικαθιστάτε το κάλυμμα του καθίσματος με άλλο εκτός από αυτό που συνιστά ο κατασκευαστής, επειδή το κάλυμμα αποτελεί αναπόσπαστο μέρος της απόδοσης συγκράτησης.

- 13. ΠΡΟΣΟΧΗ! ΜΗΝ** επιχειρήσετε να αποσυναρμολογήσετε, να τροποποιήσετε ή να προσθέσετε εξαρτήματα στο κάθισμα ασφαλείας ή να αλλάξετε τον τρόπο κατασκευής ή χρήσης των ιμάντων αυτοκινήτου.
- 14. ΠΡΟΕΙΔΟΠΟΙΗΣΗ!** Μην αφήνετε την πόρπη μερικώς κλειστή, θα πρέπει να είναι κλειδωμένη όταν όλα τα μέρη είναι δεσμευμένα. Θα πρέπει να είστε σε θέση αμέσως να βγάλετε το παιδί από το κάθισμα σε περίπτωση έκτακτης ανάγκης.
- 15. ΠΡΟΕΙΔΟΠΟΙΗΣΗ!** Τοποθετήστε το σύστημα συγκράτησης παιδιών στις θέσεις καθισμάτων του οχήματος κατηγοριοποιούμενες ως «Universal» στο εγχειρίδιο του ιδιοκτήτη του οχήματος, χρησιμοποιώντας τη βασική διαδρομή του ιμάντα.
- 16. ΠΡΟΕΙΔΟΠΟΙΗΣΗ!** Εάν η καρέκλα δεν διαθέτει κλωστοϋφαντουργικό κάλυμμα, κρατήστε το μακριά από το ηλιακό φως, διαφορετικά μπορεί να είναι πολύ καυτό για το δέρμα του παιδιού. Εάν το όχημα έχει παραμείνει στον ήλιο για μεγάλο χρονικό διάστημα, ελέγξτε το μαξιλάρι του καθίσματος και βεβαιωθείτε ότι δεν είναι πολύ ζεστό πριν τοποθετήσετε το παιδί στο παιδικό κάθισμα.
- 17. ΠΡΟΕΙΔΟΠΟΙΗΣΗ!** Μην χρησιμοποιείτε το κάθισμα του αυτοκινήτου στο σπίτι. Δεν έχει σχεδιαστεί για οικιακή χρήση και πρέπει να χρησιμοποιείται μόνο στο όχημα!
- 18. ΠΡΟΕΙΔΟΠΟΙΗΣΗ!** Ελέγχετε περιοδικά τους ιμάντες για φθορά, δίνοντας ιδιαίτερη προσοχή στα σημεία στερώσης, τις προσασίες και τις διατάξεις ρύθμισης. Αν οι ζώνες καθίσματος / αυτοκινήτου είναι κομμένες ή φθαρμένες, αντικαταστήστε τους πριν ταξιδέψετε.
- 19. ΠΡΟΣΟΧΗ! ΠΑΝΤΑ** να ασφαλίσετε το παιδί σας με ζώνες ασφαλείας κατά τη χρήση του καθίσματος.
- 20. ΠΡΟΕΙΔΟΠΟΙΗΣΗ!** Μην αφήνετε την πόρπη σε μερικώς κλειστή θέση και πρέπει να κλειδώνει μόνο όταν όλα τα μέρη είναι εμπλεκόμενα. Πρέπει να είναι δυνατή η άμεση απελευθέρωση του παιδιού από το σύστημα συγκράτησης αμέσως σε περίπτωση έκτακτης ανάγκης. Το παιδί σας πρέπει να διδάσκεται ποτέ να παίζει με την πόρπη. Η πόρπη ΔΕΝ προστατεύεται από τα παιδιά.
- 21. ΠΡΟΕΙΔΟΠΟΙΗΣΗ!** Το κάθισμα του μωρού πρέπει να ασφαρίζεται με ζώνη ασφαλείας αυτοκινήτου, ακόμα και όταν δεν χρησιμοποιείται.

Ένα μη ασφαλισμένο κάθισμα μπορεί να τραυματίσει άλλους επιβάτες στο αυτοκίνητο σε επείγουσα στάση.

**22. ΠΡΟΕΙΔΟΠΟΙΗΣΗ!** Αποθηκεύστε αυτό το παιδικό κάθισμα σε ασφαλές μέρος όταν δεν χρησιμοποιείται. Αποφύγετε να τοποθετείτε βαριά αντικείμενα επάνω του. Μην αφήνετε το παιδικό κάθισμά σας να έρχεται σε επαφή με διαβρωτικές ουσίες, π.χ. οξύ μπαταρίας.

**23. ΠΡΟΕΙΔΟΠΟΙΗΣΗ!** Μην αφήνετε το παιδί σας σε αυτό το κάθισμα για μεγάλο χρονικό διάστημα. Σε μακρινά ταξίδια, κάντε περισσότερα διαλείμματα και βγάzte το παιδί από το κάθισμα ασφαλείας.

**24. ΠΡΟΕΙΔΟΠΟΙΗΣΗ!** Η ασφάλεια είναι εγγυημένη μόνο αν το κάθισμα αυτοκινήτου είναι τοποθετημένο σύμφωνα με αυτές τις οδηγίες.

**25. ΠΡΟΕΙΔΟΠΟΙΗΣΗ!** Το εγχειρίδιο οδηγιών πρέπει να φυλάσσεται μαζί με το κάθισμα αυτοκινήτου κατά τη διάρκεια της λειτουργίας του.

#### ΟΔΗΓΙΕΣ ΓΙΑ ΠΛΥΣΙΜΟ

1. Το παιδικό κάθισμα αυτοκινήτου μπορεί να καθαρίζεται με χλιαρό νερό και σαπούνι. Μην χρησιμοποιείτε ισχυρά καθαριστικά, όπως λειαντικά ή διαλυτικά.
2. Η ταπετσαρία δεν πρέπει να πλένεται στο χέρι σε μέγιστη θερμοκρασία 30 ° C. Μην την βάζετε στο στεγνωτήριο. Αφήστε την ταπετσαρία να στεγνώσει φυσικά.
3. Τα πλαστικά μέρη μπορούν να καθαρίζονται με την βοήθεια υγρού πανιού. Μην χρησιμοποιείτε λειαντικά.

**ECE R44/04**

#### ΕΙΔΟΣ ΤΩΝ ΕΓΚΕΚΡΙΜΕΝΩΝ ΖΩΝΩΝ ΠΟΥ ΠΡΕΠΕΙ ΝΑ ΕΧΕΤΕ ΣΤΟ ΑΥΤΟΚΙΝΗΤΟ

Το παιδικό σας κάθισμα μπορεί να εγκατασταθεί **ΜΟΝΟ** με την βοήθεια ζωνών 3-σημείων σε κατεύθυνση **ΑΝΤΙΘΕΤΗ** από την κίνηση του αυτοκινήτου!



Δυνατότητα για εγκατάσταση **ΜΟΝΟ** σε καθίσματα με ζώνες 3 σημείων!

**ΔΕΝ ΜΠΟΡΕΙ ΝΑ ΧΡΗΣΙΜΟΠΟΙΕΙΤΑΙ ΣΕ ΚΑΘΙΣΜΑΤΑ ΜΕ ΖΩΝΕΣ 2 ΣΗΜΕΙΩΝ!**

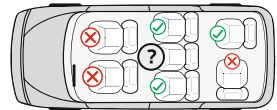

#### ΕΞΑΡΤΗΜΑΤΑ

Φωτογραφία 1

1. Λαβή μεταφοράς
2. Σύστημα απαλής στήριξης
3. Κλιπς για τις ζώνες
4. Λουρί ρύθμισης των ζωνών
5. Πλήκτρο ρύθμισης των ζωνών (κάτω από την επένδυση)
6. Οδηγός για την ζώνη υπογαστρίου

7. Κόκκινο κουμπί για την ρύθμιση της λαβής
8. Οδηγός για την διαγώνια ζώνη
9. Ανοίγματα για την ρύθμιση των ζωνών ώμου
10. Ζώνες ώμου
11. Εξάρτημα απαλότητας του κουμπώματος
12. Μαξιλάρι κεφαλιού
13. Εξαρτήματα απαλότητας για το μωρό
14. Επένδυση
15. Σκίαστρο

#### Έλεγχος του ύψους των ζωνών των ώμων

Πάντα πρέπει να ελέγχετε εάν οι ζώνες των ώμων τοποθετήθηκαν στο σωστό για το παιδί σας ύψος. Επιλέγεται το ύψος των ζωνών ανάλογα με το ύψος του παιδιού. Η θέση των ζωνών πρέπει να είναι στο επίπεδο ή λίγο πάνω από τους ώμους του παιδιού. **Προσοχή:** Μην τοποθετείτε τις ζώνες υπερβολικά υψηλά ή με τρόπο που το παιδί να ακουμπάει σ' αυτές!

**Προσοχή:** Στην πλάτη της καρέκλας υπάρχουν 2 διπλά ανοίγματα, με τα οποία μπορείτε να ρυθμίσετε το ύψος των ζωνών για τους ώμους ανάλογα με το βάρος του παιδιού. (Φωτογραφία 2)

### **Ρύθμιση του ύψους των ζωνών**

1. Πατήστε το πλήκτρο ρύθμισης των ζωνών «5» και ταυτόχρονα τραβήξτε τις δύο ζώνες για τους ώμους. (Φωτογραφία 3)

2. Τραβήξτε τις ζώνες "11" από τα ανοίγματα της πλάτης από την πρόσθια πλευρά της καρέκλας. (Φωτογραφία 4)

3. Τοποθετήστε ξανά τις ζώνες στα επιθυμητά ανοίγματα στο μπροστινό μέρος της πλάτης του καθίσματος και συνδέστε τις πίσω στην πλάτη με το λουράκι για την ρύθμιση "4". Βεβαιωθείτε, ότι οι ζώνες τοποθετήθηκαν σε ένα επίπεδο και ότι δεν είναι τυλιγμένες.

### **Κούμπωμα της ζώνης**

1. Συνδέστε τα „E“ και „F“ στοιχεία στην άκρη της ζώνης (Φωτογραφία 6) και τοποθετήστε τα στο κέντρο του κλιπς "3" μέχρι να ακούσετε κλικ. (Φωτογραφία 7)

2. Ελέγξτε εάν η ζώνη κουμπώθηκε, όπως τραβήξτε τις ζώνες για τους ώμους προς τα επάνω. (Φωτογραφία 8)

3. Για να απελευθερώσετε τις ζώνες πατήστε προς τα κάτω το κόκκινο κουμπί του κεντρικού κλιπς "3".

### **Ρύθμιση του μήκους των ζωνών**

1. Χαλαρώστε τις ζώνες: Πατήστε το πλήκτρο ρύθμισης των ζωνών «5» και ταυτόχρονα τραβήξτε τις δύο ζώνες για τους ώμους. (Φωτογραφία 3)

2. Σφίξιμο των ζωνών: Βάλτε το παιδί στην καρέκλα, κουμπώστε τις δύο ζώνες στο κεντρικό κλιπς και τραβήξτε την ταινία "4" από τη μέση του καθίσματος. (Φωτογραφία 5)

### **Αφαίρεση της ταπεσαρίας - Φωτογραφία 19**

Για παιδιά από 0 έως 10 κιλά το κάθισμα αυτοκινήτου πρέπει να χρησιμοποιηθεί με τα εξαρτήματα απαλότητας. Όταν το βάρος του παιδιού είναι από 10 έως 13 κιλά το κάθισμα πρέπει να χρησιμοποιηθεί χωρίς τα εξαρτήματα απαλότητας. Ξεκουμπώστε τις ζώνες και τραβήξτε τα εξαρτήματα απαλότητας από την πλάτη του καθίσματος.

### **Ρύθμιση της ζώνης για τον καβάλο**

Η ζώνη για τον καβάλο είναι τοποθετημένη στην εσωτερική οπή του καθίσματος.

Εάν αισθάνεστε, ότι η ζώνη είναι πολύ σφιχτή, παρακαλούμε ρυθμίστε την με τον ακόλουθο τρόπο.

1. Σηκώστε την επένδυση στο πρόσθιο μέρος της καρέκλας. Φωτογραφία 9

2. Σηκώστε το μεταλλικό εξάρτημα της άκρης της ζώνης, γυρίστε και περάστε από τις σπές για να τραβήξετε την ζώνη. Φωτογραφία 9 a;b;c;d

3. Περάστε το μεταλλικό εξάρτημα από την πρόσθια οπή του καθίσματος, στην συνέχεια κάτω από το κάτω μέρος από την πίσω οπή. Τοποθετήστε οριζόντια το μεταλλικό εξάρτημα και τραβήξτε την ζώνη για να βεβαιωθείτε, ότι στηρίχθηκε. Φωτογραφία 9 e;f;g

### **Ρύθμιση της λαβής μεταφοράς του καθίσματος αυτοκινήτου**

Η λαβή μεταφοράς του καθίσματος αυτοκινήτου μπορεί να ρυθμίζεται σε 3 θέσεις.

Για να ρυθμίσετε τη λαβή, πιέστε συγχρόνως τα δύο κόκκινα κουμπιά από τις δύο πλευρές της λαβής και στριφογυρίστε. (Φωτογραφία 10)

**1 Θέση** - Όρθια- για μεταφορά. (Φωτογραφία 11)

**2 Θέση** – Ρυθμισμένη οριζόντια πίσω από την πλάτη – Για λειτουργία κούνιας. (Φωτογραφία 12)

**3 Θέση** – Προς τα κάτω πίσω από την πλάτη – Στερέωση της καρέκλας ταίσματος του παιδιού.

(Φωτογραφία 13)

**Βεβαιωθείτε ότι η λαβή είναι στερεωμένη στην επιλεγμένη θέση, οι ζώνες έχουν τοποθετηθεί σωστά και η πόρπη είναι κουμπωμένη, πριν να μεταφέρετε το παιδί σας στο παιδικό κάθισμα του αυτοκινήτου.**

## **ΣΥΝΑΡΜΟΛΟΓΗΣΗ ΤΗΣ ΚΑΡΕΚΛΑΣ**

**«ομάδα 0 +» /για νεογέννητο και με βάρος μέχρι 13 κιλά/**

Παρακαλούμε χρησιμοποιήστε τις ζώνες ασφαλείας τριών σημείων του αυτοκινήτου, για να εξασφαλίσετε ασφάλεια του παιδιού και για να στηρίξετε την καρέκλα αυτοκινήτου !

Το παιδικό σας κάθισμα μπορεί να εγκατασταθεί **ΜΟΝΟ** με την βοήθεια ζωνών 3-σημείων σε κατεύθυνση **ΑΝΤΙΘΕΤΗ** από την κίνηση του αυτοκινήτου!

**Βήμα 1.** Ρυθμίστε τη λαβή σε κάθετη θέση. (Φωτογραφία 14)

**Βήμα 2.** Τοποθετήστε το παιδικό κάθισμα ασφαλείας του αυτοκινήτου "στην αντίθετη κατεύθυνση από την κίνηση του αυτοκινήτου», αφού βεβαιωθείτε ότι είναι καλά στερεωμένο στην πλάτη του καθίσματος. **Σε περίπτωση που** το αυτοκίνητό σας έχει αερόσακο στο επιβατικό κάθισμα, τότε η καρέκλα αυτοκινήτου πρέπει να χρησιμοποιηθεί μόνο στα πίσω καθίσματα του αυτοκινήτου!

**Βήμα 3.** Περάστε την κοιλακή ζώνη μέσα από τους δύο οδηγούς από τις πλευρές του παιδικού καθίσματος και κουμπώστε την ζώνη στην πόρπη του αυτοκινήτου μέχρι να ακουστεί "κλικ". (Φωτογραφία 15;16) Τραβήξτε την ζώνη ώμου προς τα πάνω για να σφίξετε το παιδικό κάθισμα προς το κάθισμα του αυτοκινήτου και βεβαιωθείτε ότι η ζώνη είναι κουμπωμένη.

**Βήμα 4.** Τοποθετήστε την ζώνη ώμου στον οδηγό στην πλάτη του παιδικού καθίσματος. (Φωτογραφία 17)

**Βήμα 5.** Τραβήξτε την ζώνη ώμου για να την σφίξετε. (Φωτογραφία 18)

**Βήμα 6.** Βεβαιωθείτε, ότι η ζώνη τεντώθηκε και δεν τυλίχθηκε. Βεβαιωθείτε, ότι η καρέκλα στηρίχθηκε σταθερά στο κάθισμα του αυτοκινήτου.

**Βήμα 7.** Βάλτε το παιδί στην καρέκλα. Ελέγξτε το ύψος των ζωνών για τους ώμους. Βεβαιωθείτε, ότι οι ζώνες δεν τυλίχθηκαν ή κρεμάστηκαν κάπου. Κουμπώστε τις ζώνες του παιδιού, όπως βεβαιωθείτε, ότι είναι καλά τοποθετημένες και τραβήξτε το λουρί στο κέντρο του καθίσματος για να τις σφίξετε.

# ВАЖНО ! ПРОЧИТАЈТЕ ВНИМАТЕЛНО И ПРИДРУЖУВАЈТЕ СЕ НА ПОНАТАМОШНИТЕ ПРЕПОРАКИ!

## БАРАЊА ЗА БЕЗБЕДНОСТ

1. Ова возило е погодно за деца со тежина до 15 кг!
2. Висината на детето, возејќи во количката не смее да надмине 96 см!
3. Користете го уредот за паркирање ако не ја држите количката рачно!
4. Не ја оставајте количката во наведнати површини, дури и со помош на паркирање!
5. Уредот за паркирање мора да се активира кога детето е ставено или извадено од количката!
6. Кошот за шопинг е со максимална носивост од 2 кг!
7. Секој товар, закачен на рачката и / или на грбот на потпирачот и / или отстрана на количката, влијае на стабилноста на детската количка! Максимално оптоварување на додатокот торба 1 кг. Не предавајте дополнителни торби!
8. Периодично проверувајте за лабави делови на количката! Редовно прегледувајте, одржувајте и чистете количката!
9. Количката е наменета за 1 дете!
10. Дополтоци кои не се одобрени од производителот, не треба да се користат!
11. Треба да се користат резервни делови само доставени или препорачани од производителот / дистрибутерот!
12. Секогаш користете ремените, кога детето е во количката! Секогаш користете појасот помеѓу нозете во комбинација со ременот за крста! За да спречите повреда од паѓање или лизгање на детето, секогаш користете ремени за рамото!
13. Внимавајте дали безбеден појас е сложен правилно!
14. Количката треба да се користи секогаш под надзор на возрасен!
15. Не дозволувајте детето да игра во количката или да се повесува од неа!
16. Не дозволувајте детето да стои во количката!
17. Не дозволувајте детето да стои врз седиштето или прагот!
18. Не користете количката на нерамни површини, во близина на оган или други опасни места!
19. Не користете количката по скали и ескалатори!
20. Преклопувајте количката пред да се качувате или слегувате по скалите. Качувањето на количката на скали, тротоари и други пречки со детето, со притискање на рачката води до нејзино деформација и не подлежи на гарантен сервис!
21. Регулацијата на потпирачот треба да се врши само од запознаен со правилата за оваа акција од упатството!
22. Дополнителниот багаж сложен во количката може да доведе до нејзината нестабилност!
23. Човекот кој составува количката треба да биде запознаен со нејзините функции!
24. **ПРЕДУПРЕДУВАЕ!** Користете само душек / перница кој се продава со овој шетач. Не додавајте дополнителен душек / перница освен ако не е препорачана од производителот!
25. **ПРЕДУПРЕДУВАЕ!** За деца под 6 месеци, поставете го душекот / перница над ремените во положба за спиење. Слика 38;39 **ПРЕДУПРЕДУВАЕ!** Започни со користење на ремените веднаш штом вашето дете почне да седнува без помош!
26. Предната лента не може да се користи како рачка за носење.
27. Количката е наменета за употреба од страна на деца до 3 години!
28. Столче е соодветно со детската количка модел SENA!
29. **Кога го користите седиштето на автомобилот:** Ова возило не заменува кошарка или кревет. Ако вашето дете има потреба од сон, тоа треба да биде ставено во соодветен кош за новороденче, кошарка или кревет!



## ВНИМАНИЕ

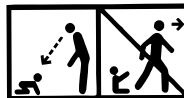

**ВНИМАНИЕ!** Никогаш не оставајте детето без надзор!

**ВНИМАНИЕ!** Секогаш користете го системот за задржување!

**ВНИМАНИЕ!** Осигурајте се дека сите уреди за заклучување се активирани пред употреба!

**ВНИМАНИЕ!** За да избегнете повреди, бидете сигурни дека вашето дете е на безбедно растојание при преклопен и се одвиваат на овој производ!

**ВНИМАНИЕ!** Не дозволувајте вашето дете да си игра со овој производ!

**ВНИМАНИЕ!** Овој производ е направен за употреба уште од раѓањето на бебето. Новороденче дете не е способно да седи само и да држи главата горе за деца под 6 месеци. Затоа, не фиксирајте потпирачот во седење позиција! Спуштете ја до максимум легнал!

**ВНИМАНИЕ!** Пред употреба проверете дали се точни активираниите додатоци за обезбедување на превозот за бебиња, седиште или седиште за автомобили!

**ВНИМАНИЕ!** Овој производ не е погоден за трчање или лизгање!

EN 1888 - 1:2018

## НЕГА И ОДРЖУВАЊЕ

1. За да се исчистат металните делови, се избришат со влажна крпа и се исушат добро со сува крпа.
2. За да ја исчистите пластичните делови користете крпа, вода и благ детергент.
3. За да ја исчистите текстилните делови користете средство за чистење на тапаирот.
4. Кога количката е на чување, никогаш не ставајте други предмети врз неа!
5. Секогаш да се сушат и проветруваат количките, ако се навлажни!
6. Периодично чистете оските на тркалата и пластичните елементи.
7. Секогаш чистете оските на тркалата и пластичните елементи по користење на количката на песок или други правливи коловози!
8. **НЕ ПОДМАЧКУВАЈТЕ** оските на тркалата или други подвижни делови на количката! Само ги чистете!
9. Периодично проверувајте за олабавени или оштетени делови и ако има такви, веднаш заменете ги со нови!

## ДЕЛОВИ

Слика 1

- |                                      |         |
|--------------------------------------|---------|
| 1. Метална конструкција на количката | - 1 бр. |
| 2. Задни тркала                      | - 2 бр. |
| 3. Кош за шопинг                     | - 1 бр. |
| 4. Предни тркала                     | - 2 бр. |
| 5. Торба за додатоци                 | - 1 бр. |
| 6. Душек / перница                   | - 1 бр. |
| 7. Кош                               | - 1 бр. |
| 8. Тастатура                         | - 1 бр. |
| 9. Покривка за ногарки               | - 1 бр. |
| 10. Сенник                           | - 1 бр. |
| 11. Столче                           | - 1 бр. |
| 12. Адаптер                          | - 2 бр. |

## РАСКЛОПУВАЊЕ НА КОЛИЧКА

1. Расклопен вид на количката. (Слика 2) **Ослободете го механизмот за заклучување.**
2. Подигнете ја рачката на количката нагоре и напред, при што таа ќе се извлече и заклучи автоматски. (Слика 3;4)



## СОСТАВУВАЊЕ НА КОЛИЧКА

1. Инсталирајте ги предните тркала со притискање нагоре се додека не се заклучат. (Слика 5) Осигурете се дека се заклучени правилно. За да го отстраните, притиснете го копчето на конзолата и повлечете го тркалото надолу. (Слики 6 и 7)
2. Инсталирајте ги задните тркала како што е прикажано на Слика 8. За расклопување, повлечете го копчето задна оска и извадете го тркалото. (Слика 9)
3. Прицврстете го металниот дел под седиштето до тапацирот со тик-так од двете страни на долниот дел на седиштето. (Слика 10)
4. Поставете ја кошницата на количката, осигурете се дека клиповите се поставени и фиксирани во дупките што се дадени во рамката. (Слика 11) Со кликување, кошницата е фиксирана. За да ги отстраните, истовремено притиснете ги копчињата од двете страни на кошницата и повлечете нагоре. (Слика 12) Кошницата може да се постави во правец на патување или во спротивна насока на движењето на шетачот. (Слика 13)
5. Поставете ја таблата за детето. (Слика 14) За да го отстраните таблата, притиснете ги копчињата од двете страни и повлечете. (Слика 15)
6. Прицврстете го патентот на крошна (слика 16).
7. Кошницата се претвора во седиште со приложување на ремените што се наоѓаат на долната страна на седиштето и носете. (Слики 17; 18) Прилагодување на кошницата - Навалете ја кошницата на седечка позиција со истовремено притискање на страничните копчиња. (Слики 19)
8. Монтирање на седиштето на автомобилот - Вметнете ги адаптерите (вклучени во поставената слика 1 позиција 12) во дупките од двете страни на седиштето на автомобилот, земајќи ја предвид разликата за левата и десната страна. (Слика 30) Вметнете ги носете на адаптерот во дупките на пластичните држачи од двете страни на рамката. (Слика 31) Кликувањето значи дека столот е фиксиран.
9. Отстранување на седиштето - Притиснете ги копчињата од двете страни на адаптерите истовремено и повлечете го седиштето нагоре од рамката на шетачот. (Слика 32) За да го извадите адаптерот од седиштето - фатете го адаптерот со рака и притиснете го црвеното копче со палецот и повлечете го адаптерот. (Слика 33)

## УПОТРЕБА

1. Користете ги сопирачките на задните тркала за да го поставите шетачот во место со притискање на педалот на сопирачката на задната оска. (Слика 20) За да ја ослободите сопирачката, подигнете го педалот на сопирачката со ногата.  
**Внимание! Сопирачката не гарантира оптимално задржување на стрмните падини! Затоа, никогаш не оставајте го шетачот на наклонета површина со дете што седи или лежи во шетач!**
2. Кога возите количката на груби и нерамни површини, можете да ја користите опцијата директно напред со кревање на иглата за заклучување на предното тркало. (Слика 21) За да ги ослободите предните тркала, притиснете го иглата за заклучување надолу.
3. За да ја промените (отстраните) положбата на крошна, фатете го горниот дел и повлечете го до саканата позиција. (Слика 22)
4. Местење на потпирачот за грб - За да го подигнете потпирачот за грб, стиснете го копчето за бравата зад потпирачот за грб и повлечете го ременот. За да го ослободите потпирачот за грб, притиснете го копчето за тока и ослободете го потпирачот за грб надолу. (Слика 23)
5. Кога ја користите летната столица, **МОРА** да ги ставите безбедносните ремени на детето!
6. Прицврстете ги ремените и stomachните појаси и ставете ги во централната брава за заклучување. (Слики 26; 27) Наместете ја должината на безбедносните ремени со повлекување на катрите. За да ги отклучите ремените, притиснете го копчето за централната брава. (Слика 26) За деца под 6 месеци, поминете ги ремените преку лентите.

## ПРЕКЛОПУВАЊЕ НА КОЛИЧКАТА

1. Нанесете ги сопирачките за колички.
2. Извадете го детето од кошарата.
3. Преклопете ја крошна колку што е можно.
4. Преклопете ја таблата, така што таа е паралелна со кошарата.
5. Преклопете го потпирачот за подножје за повеќе компактно преклопување.
6. Притиснете го копчето на рачката на десно со палецот и во исто време притиснете го копчето на дното со другите прсти. Малку кренете ја рачката нагоре и потоа притиснете надолу. Слика 28
7. Правилно склопениот шетач треба да изгледа како што е прикажано на слика 2.

# ВАЖНО ! ПРИДРУЖУВАЈТЕ СЕ НА ПОНАТАМОШНИТЕ ПРЕПОРАКИ. ПРОЧИТАЈТЕ ВНИМАТЕЛНО!

## ИНФОРМАЦИИ

1. Тоа е "универзален" сигурносниот уред за деца. Тоа е одобрен во согласност со Правило №44, за општа употреба во возила и е погоден за повеќето, но не за сите седишта во автомобили.
2. Ставањето е правилно, ако производителот на возилото пријавил во Прирачникот за користење на возилото, дека во возилото може да се ставаат "универзални" сигурносни уреди за деца од оваа возрастна група.
3. Овој сигурносниот уред за деца е класифицирана како "универзален" при построги услови во споредба со применетите во претходните конструкции, на кои нема оваа забелешка.
4. Ако имате сомнежи, разговарајте со производителот на сигурносниот уред за деца или со продавачот.

Седиштето е погодно само за возила опремени со статични 3-точка или со повлекувајќи сигурносните појаси за 3-точка. Одобрени од UN/ECE № 16 или други еквивалентни стандарди.



### КРАЈНО ОПАСНО!

НЕ ОТСТРАНУВАЈТЕ го детското седиште со поглед наназад со воздушно перниче!  
ОВОЈ МОЖЕ ДА ЈА ПОВИКУВА СМРТ ИЛИ СЕРИОЗНА ПОВРЕДА!

## Важни безбедносни инструкции!

**Ве молиме прочитајте ги упатствата внимателно, бидејќи неправилна инсталација може да предизвика сериозни повреди, во овој случај, производителот не носи одговорност.**

**ВНИМАНИЕ! Седиштето не може да се користи напред!**

**ВНИМАНИЕ!** Соодветни само ако одобрените возила се опремени со повлекувајќи сигурносните појаси за 3-точка, одобрени во согласност со Правило №16 на ИКЕ при ОН или други еквивалентни стандарди.

**ВНИМАНИЕ!** Цврстите елементи или пластичните делови на сигурносниот уред за деца треба да се сместат и монтираат така што при секојдневното користење на возилото да не се зафат од подвижните седишта или вратите на возилото. Спречете ги седиштата на ремените за седиштата / автомобилите помеѓу вратите на автомобилот или триењето во остри делови.

**ВНИМАНИЕ!** Сите ремени кои прицврстуваат столче треба да се стегнати, а ремените корито задржат детето да се регулирани кон неговото тело и да не се извртени. Секогаш осигурајте се дека безбедносните ремени и безбедносните ремени се правилно затегнати за да се обезбеди максимална заштита за вашето дете.

**ВНИМАНИЕ!** Уредот треба да се замени, ако е било подложено на значително оптоварување при несреќа. По несреќа, заменете ги седиштата и безбедносните ремени. Иако тие може да се појават непроменети, тие не можат да обезбедат соодветна заштита за вашето дете.

**ВНИМАНИЕ!** Опасно е да се прават измени или да се дополнува сигурносниот уред без одобрение на надлежниот орган!

**ВНИМАНИЕ!** Следете ги упатствата за монтирање. Непридржувањето кон нив може да доведе до повреда на детето!

**ВНИМАНИЕ!** Не оставајте детето без надзор во сигурносниот уред!

**ВНИМАНИЕ!** Ако ремените за седиштата / автомобилите се исечени или истрошени, заменете ги пред патувањето.

**ВНИМАНИЕ! НИКОГАШ** не го оставајте детето без надзор во безбедносниот уред дури и за кратко време!  
**ВНИМАНИЕ!** Секаков багаж или други предмети кои можат да предизвикаат повреда во случај на судир треба да се соодветно прицврстени!

**ВНИМАНИЕ!** Сигурносниот уред за деца не треба да се користи без футрола!

**ВНИМАНИЕ!** Торбичка за грб не смее да се заменува со друг освен со препорачани од производителот, бидејќи претставува интегрален дел од системот за обезбедување на деца!

**ВНИМАНИЕ! НЕ** обидете се да расклопите, да модифицирате или да додадете делови на безбедносното седиште или да го промените начинот на кој се прават или употребуваат коланските ремени.

**ВНИМАНИЕ!** Седиштето може да биде монтирано само во патнички седишта со 3-точков систем со ремените. Не користете други точки за прицврстување на ременот, освен оние опишани во упатството и означени на сигурносниот систем. Осигурете се дека токи на автомобилскиот појас не се сместени во или пред одреден појас на сигурносниот систем.

**ВНИМАНИЕ! НИКОГАШ** не го користете ова седење на седиштата со кои се соочувате странично.

**ВНИМАНИЕ! НИКОГАШ** не го користете ова седиште со активно предно воздушно перниче!

**ВНИМАНИЕ!** Системите за обезбедување на деца свртени наназад системи не треба да се користат на места за седење заштитени од воздушно перниче.

**ВНИМАНИЕ!** Внатрешноста на автомобилот може да биде многу жешка, кога е изложена на директна сончева светлина. Затоа, препорачливо е детското столче да се покрива, кога не се користи. Тоа спречува загревање на тапацирот и компонентите, и особено оние прицврстени на детското столче, како и изгорувањето на детето!

**ВНИМАНИЕ!** Не користете столче за колата во домот. Тоа не е дизајнирано за домашна употреба и треба да се користи само во возилото!

**ВНИМАНИЕ!** Поради безбедносни причини, сигурносниот детско седиште треба да е монтиран (фиксна; прицврстена) во автомобилот дури и ако не поставувате детето во седиштето.

**ВНИМАНИЕ!** Чувајте детското столче на безбедно и недостапно за деца место кога не се користи. Избегнувајте да ставате тешки предмети на столицата. Не дозволувајте допир на вашето столче со корозивни материји како што киселината од батерија.

**ВНИМАНИЕ!** СЕКОГАШ го заштитувате вашето дете со безбедносни ремени кога го користите седиштето.

**ВНИМАНИЕ!** Повремено проверувајте ремените за абење, како обрнете посебно внимание на точките на котвите, на заштитите и додатоци за регулација.

**ВНИМАНИЕ!** Не оставајте токи делумно затворена, таа треба да биде заклучена кога сите делови се ангажирани. Веднаш треба да можете да извадите детето од седиштето во случај на итна ситуација.

Потката не е заштитена од деца.

**ВНИМАНИЕ!** Безбедноста е загарантирана само ако системот за врзување на деца е вграден во согласност со овие упатства.

**ВНИМАНИЕ!** Упатството за употреба мора да се чува во потпирачот за деца за време на неговото работење.

**ВНИМАНИЕ!** Не го оставајте вашето дете на ова место долго време. За подолги патувања, направете повеќе паузи и отстранете го детето од безбедносното седиште.

## УПАТСТВА ЗА ПЕРЕЊЕ

ECE R44/04

1. Столче може да се чисти со млака вода и сапун. Не употребувајте агресивни средства за чистење, како абразиви или разредувач.
2. Тапацира треба да се пере на рака при максимална температура од 30 ° C. Не го ставајте во печка. Оставете тапацирот да се исуши на природен начин.
3. Пластичните делови може да се исчистат со помош на влажна крпа. Не користете абразиви.

### ВИД НА РЕМЕНИ ЗА ПРИЦВРСТУВАЊЕ, КОИ ТРЕБА ДА ИМАТЕ ВО АВТОМОБИЛ

Вашето детско седиште може да биде поставено **САМО** со помош на појаси со 3 степени, во насока обратна на движењето на возилото!



Можност за инсталирање **САМО** на седишта со ремени со систем со 3-точки!

**НЕ МОЖЕ ДА СЕ КОРИСТИ НА СЕДИШТА СО РЕМЕНИ СО 2-ТОЧКОВ СИСТЕМОТ!**

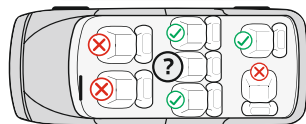
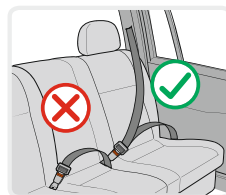

## ДЕЛОВИ

Слика 1

1. Рачка за носење
2. Омекнувач на ремените
3. Токи на ремените
4. Врвка за регулирање на ремените
5. Копче за регулација на ремените (под тапацирот)
6. Водилка за појасот за скутот
7. Црвено копче за регулирање на рачката
8. Водилка за заштитниот ремен
9. Отвори за регулирање на рамените ремени
10. Рамените ремени
11. Омекнувач на токи
12. Перница за глава
13. Омекнувач за бебето
14. Тапацира
15. Сенник

## Проверка висината на ремени за рамена

Секогаш проверувајте дали ремени за рамена

се ставени на вистинската висина за вашето дете. Одберете висината на ремените спрема висината на детето. Позицијата на ремените треба да биде на ниво или малку над рамениците на детето.

**Внимание:** Не ставајте ремените премногу високо или така што детето да се потпира врз нив!

На грбот на столче има 2 парови отвори со кои можете да ја наместите висината на рамени ремени спрема тежината на детето. (Слика 2)

### Поставување на висината на ремените

1. Притиснете го копчето за поставување на ремените "5" и во исто време се повлечат двата краја на рамените ремени. (Слика 3)
2. Издърпайте ремените "11" од отворите на наслонот од предната страна на столче. (Слика 4)
3. Поставете повторно ремените во саканите отвори од предната страна на наслонот и ги поврзете зад грбот со врвка за регулирање "4". Осигурете се дека ремените се ставени на едно ниво и не се извртени.

### Закопчување на ременот

1. Спојте два елементи „E“ и „F“ на крајот на ременот (Слика 6) и ставете ги во централната тока "3" додека се не чуе "клик". (Слика 7)
2. Проверете дали ременот е заклучен со повлекување на рамените ремени нагоре. (Слика 8)
3. За да го ослободите ременот, притиснете надолу црвеното копче на централната тока "3".

### Поставување должината на ремените

1. Отпуштање на ремените: Притиснете го копчето за поставување на ремените "5" и во исто време се повлечат двата краја на рамените ремени. (Слика 3)
2. Стегање на ремените: Ставете детето во столче, заглавите двата ремени во централната тока и повлечете лентата "4" по средината на седиштето. (Слика 5)

### Отстрани тапацирот - Слика 19

За деца до 10 кг. седиштето на автомобилот треба да се користи со омекнувачи на бебиња. Кога тежината на детето е 10-13 кг. седиштето треба да се користи без омекнувачите. Откачете ги ремените и извлечете ги омекнувачите од задниот дел и седиштето.

### Прилагодување на препоните појас

Појасниот ремен е сместен во внатрешниот отвор на седиштето.

Ако сметате дека ременот е премногу затегнат, ве молиме прилагодете го на следниот начин.

1. Подигнете го тапацирот на предната страна на столицата. Слика 9
2. Подигнете го металниот дел на крајот на ременот, ротирајте и поминувајте низ дупките за да го повлечете ременот. Слика 9 a;b;c;d
3. Поминете го металниот дел преку отворот на предното седиште, потоа под дното низ задниот отвор. Поставете го металниот дел хоризонтално и извлечете го ременот за да бидете сигурни дека е обезбеден. Слика 9 e;f;g

### Регулирање на рачката за носење на столче

Рачката за носење на столче, може да биде регулирана во 3 позиции.

За да ја прилагодите рачката, истовремено притиснете црвените копчиња од двете страни на рачката и свртете ја. (Слика 10)

- 1 **Позиција** - Исправена - за носење. (Слика 11)
  - 2 **Позиција** - Фиксна хоризонтално зад грбот - За функција занесувања. (Слика 12)
  - 3 **Позиција** - Одредување зад грбот - Фиксирање на столче за хранење на детето. (Слика 13)
- Осигурете се дека рачката е фиксна во избраната позиција, ремените се правилно наместени и токата е наместена преди да внесете вашето дете во столче.

## МОНТИРАЊЕ НА СТОЛЧЕТО

"Група 0 +" /за новороденче и со тежина до 13 кг./

Ве молиме користете сигурносни ремени на автомобилот со 3-степен, за да се гарантира безбедноста на детето и да го закачите столче за автомобил!

Вашето детско седиште може да биде поставено **САМО** со помош на појаси со 3 степени, **во насока обратна на движењето на возилото!**

**Чекор 1.** Поставете рачката во вертикална положба. (Слика 14)

**Чекор 2.** Поставете детската сигурносниот седиште врз седиштето на возилото "во спротивна насока на движењето", само ако сте се увериле дека е цврсто поставена до потпирачот. Ако автомобилот има воздушно перниче на седиштата за патници, тоа столче треба да се користи само на задните седишта на автомобилот!

**Чекор 3.** Протнете ременот за стомак преку двете водилки од страна на детското столче и заглавете ременот во токи на автомобилот додека се слушне "клик". (Слика 15;16) Повлечете рамениот појас нагоре, за да се затегне столче кон седиштето и да се уверите дека ременот е врзан.

**Чекор 4.** Вметнете рамениот појас во шината на грбот на детското столче. (Слика 17)

**Чекор 5.** Извлечете рамениот појас за да го затегнете. (Слика 18)

**Чекор 6.** Осигурајте се дека ременот е рипсен и не е првртен. Осигурете се дека столче е прицврстено стабилно врз автомобилската седиште.

**Чекор 7.** Ставете детето во столче. Проверете висината на ремени за рамената. Осигурете се дека ремените не се извртени или закачени некаде. Врзете ремените на детето, како бидете сигурни дека се добро поставени и извлечете врвка во центарот на седиштето за да ги затегнете.

# ВАЖНО! ПРОЧТИТЕ ВНИМАТЕЛЬНО И СОХРАНИТЕ ДЛЯ СПРАВОК В БУДУЩЕМ!



## ТРЕБОВАНИЯ К БЕЗОПАСНОСТИ

1. Настоящая коляска предназначена для детей весом до 15 кг!
2. Рост ребенка, для которого предназначена коляска, не должен превышать 96 см!
3. Используйте устройство парковки, если не держите коляску рукой!
4. Не оставляйте коляску на наклонных поверхностях, даже при активированном устройстве парковки!
5. Устройство парковки должно быть активировано при усаживании или вынимании ребенка из коляски!
6. Максимальная вместимость корзины для покупок 2 кг!
7. Любой груз, подвешенный на ручке и/или на спинке, и/или на боковых частях коляски, оказывает влияние на ее устойчивость! Максимальная нагрузка на сумку для аксессуаров 1 кг. Не сдавайте никаких дополнительных сумок!
8. Периодически проверяйте раскрепленные части коляски! Регулярно проводите осмотр, уход и чистку коляску!
9. Коляска предназначена для 1 ребенка!
10. Не используйте аксессуары, которые не одобрены изготовителем!
11. Используйте только запасные части, поставленные или рекомендованные изготовителем/дистрибьютором!
12. Всегда пользуйтесь ремнями безопасности, когда ребенок находится в коляске! Всегда пользуйтесь ремнем между ног в комбинации с поясным ремнем! Во избежание травм от выпадения или выскальзывания ребенка, всегда пользуйтесь плечевыми ремнями!
13. Убедитесь, что ремень безопасности установлен правильно!
14. Коляску необходимо использовать всегда под присмотром взрослого!
15. Не позволяйте ребенку играть в коляске или свисать с нее!
16. Не позволяйте ребенку вставать в коляске!
17. Не позволяйте ребенку вставать на сиденье или подножку!
18. Не используйте коляску на неровных поверхностях, вблизи огня или в других опасных местах!
19. Не используйте коляску на лестницах и эскалаторах!
20. Складывайте коляску, перед тем как подняться, или спуститься с лестницы. Поднятие коляски с ребенком на лестницы, тротуары и иные препятствия, нажимая ручку, приводит к ее деформации и не подлежит гарантийному обслуживанию!
21. Регулирование спинки необходимо совершать только после ознакомления с правилами инструкции для этого действия!
22. Дополнительный багаж, помещенный в коляску, может привести к ее неустойчивости!
23. Лицо, осуществляющее сборку коляски, должно быть ознакомлено с ее функциями!
24. **ВНИМАНИЕ!** Используйте только матрасы / подушки, продаваемый с этой коляской. Не добавляйте дополнительные матрасы / подушки, если они не рекомендованы производителем!
25. **ВНИМАНИЕ!** Для детей младше 6 месяцев пожалуйста, поместите матрас / подушку над ремнями в спальное положение. Фото 38/39 **ВНИМАНИЕ!** Пользуйтесь ремнями безопасности сразу, как только Ваш ребенок начинает сидеть без посторонней помощи!
26. Передняя планка не может быть использована в качестве ручки для переноски.
27. Коляска предназначена для детей до 3 лет!
28. Автомобильное кресло совместимо с детской коляской модели SENA!
29. При использовании автокресла имейте в виду, что транспортные средства не заменяют кровать или кроватку. Если Вашему ребенку необходим сон, то его нужно положить в подходящую корзину-переноску для новорожденного, люльку или кроватку!

## ВНИМАНИЕ

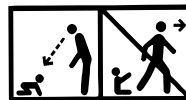

**ВНИМАНИЕ!** Никогда не оставляйте ребёнка без присмотра!

**ВНИМАНИЕ!** Убедитесь, что все блокирующие устройства активированы перед использованием!

**ВНИМАНИЕ!** Во избежание травм убедитесь, что ребенок находится на безопасном расстоянии, прежде чем раскладывать или складывать это изделие!

**ВНИМАНИЕ!** Не позволяйте ребенку играть с этим изделием!

**ВНИМАНИЕ!** Данная коляска предназначена для использования начиная с рождения ребёнка. Для новорождённых детей следует использовать последнюю позицию наклона спинки. Новорождённый ребёнок не приспособлен сидеть сам и держать головку прямо. Поэтому не фиксируйте позицию спинки для положения сидя детям младше 6 месяцев!

**ВНИМАНИЕ!** Всегда используйте поддерживающую систему!

**ВНИМАНИЕ!** Перед использованием проверьте, правильно ли задействованы приспособления для крепления корзины от детской коляски, сиденья или автомобильного детского кресла!

**ВНИМАНИЕ!** Данный продукт не подходит для того, чтобы с ним бегать или кататься!

EN 1888 - 1:2018

## УХОД И ОБСЛУЖИВАНИЕ

1. Для чистки металлических деталей протрите влажным полотенцем и хорошо высушите сухим полотенцем.
2. Для чистки пластмассовых деталей используйте полотенце, воду и мягкое моющее средство.
3. Для чистки деталей из текстиля используйте средство для чистки обивки.
4. При хранении коляски никогда не оставляйте сверху другие предметы!
5. Всегда высушивайте и проветривайте коляску, если она промокла!
6. Периодически чистите оси колес и пластмассовые элементы.
7. Всегда чистите оси колес и пластмассовые элементы после использования коляски на песке или других запыленных покрытиях!
8. **НЕ СМАЗЫВАЙТЕ** оси колес или другие подвижные части коляски! Только очищайте их!
9. Периодически проверяйте на предмет наличия ослабших или поврежденных частей, и, если такие имеются, немедленно замените их новыми!

## КОМПЛЕКТАЦИЯ

### Фото 1

- |                                      |         |
|--------------------------------------|---------|
| 1. Металлическая конструкция коляски | - 1 шт. |
| 2. Задние колеса                     | - 2 шт. |
| 3. Корзина для покупок               | - 1 шт. |
| 4. Передние колеса                   | - 2 шт. |
| 5. Сумка для аксессуаров             | - 1 шт. |
| 6. Матрас / подушку                  | - 1 шт. |
| 7. Люлька                            | - 1 шт. |
| 8. Поручень                          | - 1 шт. |
| 9. Накидка для ног                   | - 1 шт. |
| 10. Козырек от солнца                | - 1 шт. |
| 11. Автомобильное кресло             | - 1 шт. |
| 12. Адаптеры                         | - 2 шт. |

## РАСКЛАДЫВАНИЕ КОЛЯСКИ

1. Коляска в свернутом виде. (Фото 2) **Освободите замыкающий механизм.**
2. Поднимите ручку коляски вверх и вперед, при этом она развернется и зафиксируется автоматически. (Фото 3;4)



## СБОРКА КОЛЯСКИ

1. Монтируйте передние колеса, прижимая вверх до их блокировки. (Фото 5) Проверьте, хорошо ли они заблокированы. Чтобы их демонтировать, нажмите кнопку на консоли и потяните колесо вниз. (Фото 6 и 7)
2. Установите задние колеса, как показано на Фото 8. Чтобы их демонтировать, вытяните кнопку на задней оси и вытащите колесо. (Фото 9)
3. Закрепите металлическую часть под сиденьем к обивке кнопками с двух сторон днища сиденья. (Фото 10)
4. Монтируйте люльку коляски, учитывая, что зажимы должны быть расположены и зафиксированы в предназначенных для этого отверстиях в раме. (Фото 11) Щелчок означает, что люлька зафиксирована. Чтобы демонтировать, одновременно нажмите на кнопки с двух сторон люльки и потяните вверх. (Фото 12) Люльку можно установить по ходу движения или против хода движения коляски. (Фото 13)
5. Монтируйте бампер для ребенка. (Фото 14) Чтобы снять бампер, нажмите на кнопки, расположенные с двух сторон, и потяните. (Фото 15)
6. Застегните молнию козырька. (Фото 16).
7. Люлька трансформируется в кресло путем крепления ремней, расположенных с нижней стороны сиденья и ног. (Фото 17; 18) Регулировка люльки - Наклоните люльку в положение сидя, нажав одновременно на кнопки, находящиеся сбоку. (Фото 19)
8. Установка автокресла – Вставьте адаптеры (входят в набор, Фото 1, позиция 12) в отверстия с двух сторон автокресла, учитывая разницу для левой и правой стороны. (Фото 30) Вставьте ножки адаптеров в отверстия пластиковых держателей с двух сторон рамы. (Фото 31) Щелчок означает, что автокресло зафиксировано.
9. Снятие автокресла – Нажмите одновременно на кнопки с двух сторон адаптеров и вытяните кресло вверх из рамы коляски. (Фото 32) Для снятия адаптера с кресла – захватите адаптер рукой, большим пальцем нажмите на красную кнопку, вытяните адаптер. (Фото 33)

## ЭКСПЛУАТАЦИЯ

1. Для остановки коляски в одном месте используйте тормоз задних колес, нажимая на педаль тормоза, находящуюся на задней оси. (Фото 20) Чтобы освободить тормоз, поднимите ногой педаль тормоза.  
**Внимание! Тормоз не гарантирует оптимальное удержание на крутых склонах! По этой причине никогда не оставляйте коляску на наклонной поверхности с ребенком, который сидит или лежит в коляске!**
2. При передвижении коляски по грубым или неровным поверхностям можно использовать функцию прямолинейного движения, подняв блокировочный палец передних колес. (Фото 21) Чтобы освободить передние колеса, нажмите блокировочный палец вниз.
3. Для изменения (снятия) положения козырька – захватите его верхнюю часть и потяните вниз до желаемого положения. (Фото 22)
4. Регулировка спинки – Чтобы поднять спинку, нажмите на кнопку пряжки за спинкой и потяните ремень. Чтобы опустить спинку, нажмите на кнопку пряжки и опустите спинку вниз. (Фото 23)
5. При использовании летнего кресла ребенок **ОБЯЗАТЕЛЬНО** должен быть пристегнут ремнями безопасности!
6. Прикрепите плечевые и поясные ремни, вставьте в центральную пряжку блокировки. (Фото 26; 27) Отрегулируйте длину ремней безопасности, вытянув пряжки. Чтобы разблокировать ремни, нажмите на кнопку центральной пряжки. (Фото 26) Для детей в возрасте до 6 месяцев – пропустите ремни через ремешки.

## СКЛАДЫВАНИЕ КОЛЯСКИ

1. Приведите в действие тормоз коляски.
2. Выньте ребенка из люльки.
3. Сверните максимально козырек.
4. Сложите бампер так, чтобы он находился параллельно люльке.
5. Сверните подножку для более компактного складывания.
6. Переместите при помощи большого пальца кнопку, расположенную на ручке, вправо и одновременно с этим нажмите на кнопку снизу остальными пальцами руки. Немного приподнимите ручку вверх, после этого нажмите вниз. Фото 28
7. Правильно сложенная коляска должна выглядеть, как показано на фото 2.

# ВАЖНО! СОХРАНИТЕ ДЛЯ ДАЛЬНЕЙШЕГО ПОЛУЧЕНИЯ НУЖНЫХ СВЕДЕНИЙ!



## ИНФОРМАЦИЯ

1. Это универсальное детское удерживающее устройство, утверждено на основании Правил № 44 с поправками серии 04 для общего использования в транспортных средствах, подходит для большинства, но не для всех автомобильных сидений.
2. Правильная посадка возможна, если изготовитель транспортного средства заявил в руководстве по транспортному средству, что транспортное средство может принять универсальное детское удерживающее устройство для этой возрастной группы.
3. Это детское удерживающее устройство было классифицировано как «Универсальное» в более жестких условиях, чем те, которые применялись к более ранним конструкциям, которые не несут это уведомление.
4. В случае сомнений проконсультируйтесь либо с производителем детского удерживающего устройства, либо с продавцом.

Подходит только в том случае, если утвержденные транспортные средства оснащены кольцевыми / трехточечными / статичными / ремнями безопасности втягивающего устройства, утвержденными в соответствии с Правилами № 16 ЕЭК ООН или другими эквивалентными стандартами.



**КРАЙНЕ ОПАСНО!**  
НЕЛЬЗЯ МОНТИРОВАТЬ ДЕТСКИЙ АВТОСТОЛ, обращенный назад, на переднее сиденье автомобиля, перед которым есть воздушная подушка! ЭТО МОЖЕТ ПРИВЕСТИ К СМЕРТИ ИЛИ СЕРЬЕЗНОЙ ТРАВМЕ!

## Важные инструкции по безопасности!

Пожалуйста, внимательно прочитайте инструкцию, потому что неправильная установка может привести к серьезным травмам, в этом случае производитель не несет ответственности.

**1. ВНИМАНИЕ!** Кресло нельзя использовать повернутым вперед!

**2. ВНИМАНИЕ!** Жесткие предметы и пластиковые детали детского удерживающего устройства должны быть расположены и установлены таким образом, чтобы при повседневном использовании транспортного средства они не могли быть захвачены подвижным сиденьем или дверью транспортного средства. Предотвратите защемление ремней кресла/автомобиля между дверями автомобиля или их трение в острые части.

**3. ВНИМАНИЕ!** Все ремни, удерживающие удерживающее устройство на транспортном средстве, должны быть затянуты, все ремни, удерживающие ребенка, должны быть плотно прижаты к телу ребенка. Ремни не должны быть скручены. Всегда проверяйте, правильно ли натянуты ремни удерживающего кресла и ремни автомобиля для обеспечения максимальной защиты ребенка.

**4. ВНИМАНИЕ!** Устройство следует заменить, если оно подверглось сильным повреждениям в результате несчастного случая. После происшествия замените удерживающее кресло и ремни автомобиля. Вопреки тому, что могут выглядеть непострадавшими, они могут не обеспечить подходящую защиту Вашему ребенку.

**5. ВНИМАНИЕ!** Строго соблюдайте указания по сборке. Их несоблюдение может привести к получению травм ребенком!

**6. ВНИМАНИЕ!** Опасно вносить какие-либо изменения или дополнения в устройство без разрешения органа по официальному утверждению типа. Ваш ребенок находится в опасности, если вы не будете строго следовать инструкциям по установке, предоставленным производителем детского удерживающего устройства.

**7. ВНИМАНИЕ!** Сиденье можно устанавливать только на пассажирских сиденьях, оснащенных 3-точечной системой ремней. Не использовать другие точки крепления ремня кроме тех, которые описаны в инструкции и обозначены в системе предохранения. Убедитесь, что пряжка автомобильного ремня не расположена в или перед каким-либо ремнем системы предохранения.

**8. ВНИМАНИЕ!** Повернутые назад системы удержания детей нельзя использовать на сиденьях, оборудованных подушкой безопасности.

**9. ВНИМАНИЕ!** НИКОГДА не оставляйте ребенка без присмотра в удерживающем устройстве даже ненадолго!

**10. ВНИМАНИЕ!** Любой багаж или другие предметы, которые могут привести к травмам в случае столкновения, должны быть надежно закреплены.

**11. ВНИМАНИЕ!** Не используйте детскую удерживающую систему в автомобилях без крышки.

**12. ВНИМАНИЕ!** Не заменяйте чехлы на сиденья на чехлы, отличающиеся от тех, которые рекомендованы производителем, так как чехлы являются неотъемлемой частью эффективности удерживающего устройства.

**13. ВНИМАНИЕ!** НЕ разбирать, изменять или добавлять части к удерживающему креслу или изменять способ, которым ремни автомобиля сделаны или используются.

**14. ВНИМАНИЕ!** Не оставляйте пряжку частично застегнутой, она должна быть заблокирована, когда все части собраны. Вы должны иметь возможность немедленно извлечь ребенка из кресла при неотложной ситуации.

**15. ВНИМАНИЕ!** Установите детское удерживающее устройство в сидячих местах транспортного средства, которые в руководстве по эксплуатации автомобиля классифицированы как «Универсальные», с использованием маршрута основного ремня.

**16. ВНИМАНИЕ!** Если стул не снабжен текстильным чехлом, держите его подальше от солнечных лучей, иначе он может быть слишком горячим для кожи ребенка. Если транспортное средство было оставлено долго на солнце, проверьте обивку кресла и убедитесь, что она не слишком нагрета перед тем, как посадить ребенка в детское кресло.

**17. ВНИМАНИЕ!** Не используйте автокресло в доме. Он не предназначен для домашнего использования и должен использоваться только в автомобиле!

**18. ВНИМАНИЕ!** Периодически проверяйте ремни на износ, обращая особое внимание на точки крепления, защитные и регулирующие устройства. Если ремни кресла/автомобиля срезаны или изношены, замените их перед поездкой.

**19. ВНИМАНИЕ! ВСЕГДА** используйте для защиты ребенка ремни безопасности во время пользования удерживающим креслом.

**20. ВНИМАНИЕ!** Не оставляйте пряжку в частично закрытом положении, и она должна блокироваться только тогда, когда все детали зафиксированы. Должна быть обеспечена возможность немедленного освобождения ребенка от удерживающего устройства. Ваш ребенок не должен играть с ремнями. Пряжка НЕ защищена от детей.

**22. ВНИМАНИЕ!** Детское кресло должно быть закреплено автомобильным ремнем безопасности, даже если оно не используется. Необеспеченное место может привести к травме других пассажиров в автомобиле при срочной остановке.

**22. ВНИМАНИЕ!** Храните это детское кресло в безопасном месте, когда оно не используется. Не кладите на него тяжелые предметы. Не допускайте контакта вашего детского кресла с едкими веществами, например, аккумуляторная кислота.

**23. ВНИМАНИЕ!** Не оставляйте ребенка в этом кресле на долгий период времени. При длительных поездках больше останавливайтесь для отдыха и вынимайте ребенка из удерживающего кресла.

**24. ВНИМАНИЕ!** Безопасность гарантирована только, если детское кресло установлено в соответствии с настоящей инструкцией.

**25. ВНИМАНИЕ!** Инструкцию по использованию детского кресла необходимо сохранять в течение срока его эксплуатации.

**ECE R44/04**

#### ИНСТРУКЦИИ ПО СТИРКЕ ИЗДЕЛИЯ

1. Автокресло можно чистить прохладной водой с мылом. Не использовать агрессивные чистящие средства - абразивы или разбавитель.

2. Обивку стирать вручную при максимальной температуре 30°C. Не сушить в сушильной машине. Обивка должна высохнуть естественным путем.

3. Пластиковые детали можно очищать при помощи влажной ткани. Не использовать абразивы.

#### ВИД УТВЕРЖДЕННЫХ РЕМНЕЙ, КОТОРЫЕ ДОЛЖНЫ БЫТЬ В ВАШЕМ АВТОМОБИЛЕ.

Ваше детское автокресло может быть установлено **ТОЛЬКО** при помощи 3-точечных ремней **ПРОТИВ** хода движения автомобиля!

**?** Возможность установки **ТОЛЬКО** сидений **С 3-ТОЧЕЧНЫМИ** РЕМНЯМИ!

**НЕ ИСПОЛЬЗОВАТЬ НА СИДЕНЬЯХ С 2-ТОЧЕЧНЫМИ РЕМНЯМИ!**

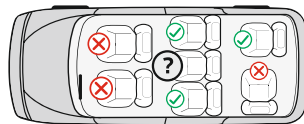
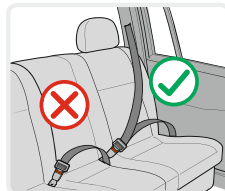

#### Части:

##### Фото 1

1. Ручка для переноски
2. Смягчающая подкладка ремня
3. Пряжка для ремней
4. Ремешок для регулирования ремней
5. Кнопка для регулирования ремней (под обивкой)
6. Направляющая поясного ремня

7. Красная кнопка для регулировки ручки
8. Направляющая диагонального ремня
9. Отверстия для регулировки плечевых ремней
10. Плечевые ремни
11. Смягчающая подкладка под пряжку
12. Подушка для головы
13. Смягчающие подкладки для ребенка
14. Обивка
15. Козырек от солнца

### Проверка высоты плечевых ремней

Всегда проверяйте, чтобы лямки плечевых ремней находились на правильной высоте для вашего ребенка. Выберите высоту лямок относительно роста ребенка. Положение ремней должно быть на уровне или немного выше плеч ребенка.

**Внимание:** Не устанавливайте ремни слишком высоко или так, чтобы ребенок опирался на них!

На спине автокресла находятся 2 пары отверстий, при помощи которых можно отрегулировать высоту плечевых ремней относительно веса ребенка. (Фото 2)

### Настройка высоты ремней

1. Нажмите кнопку настройки ремней «5» и в это же время потяните оба плечевых ремня. (Фото 3)

2. Вытяните ремни "11" из отверстий на спинке с передней стороны автокресла. (Фото 4)

3. Установите опять ремни в желаемые отверстия с передней стороны спинки и привяжите их за спиной ремешком для регулировки «4». Убедитесь, что ремни установлены на одном уровне и не перекручены.

### Пристегивание ремня

1. Соедините два элемента „Е“ и „F“ на конце ремня (Фото 6) и вставьте их в центральную пряжку "3", пока не раздается щелчок. (Фото 7)

2. Чтобы проверить застегнут ли ремень, потяните плечевые ремни вверх. (Фото 8)

3. Чтобы ослабить ремни, нажмите вниз красную кнопку центральной пряжки "3".

### Настройка длины ремней

1. Ослабление ремней: Нажмите кнопку настройки ремней «5» и в это же время потяните оба плечевых ремня. (Фото 3)

2. Натяжение ремней: Посадите ребенка в автокресло, пристегните оба ремня к центральной пряжке и выньте лямку "4" посередине сиденья. (Фото 5)

### Снятие обивки - Фото 19

Для детей весом от 0 до 10 кг автокресло нужно использовать со смягчающими подкладками для младенцев. Когда вес ребенка составляет от 10 до 13 кг, автокресло нужно использовать без смягчающих подкладок.

Расстегните ремни, вытяните смягчающие подкладки сзади и из сиденья.

### Регулировка пахового ремня

Паховый ремень установлен во внутреннем отверстии сиденья.

Если Вы чувствуете, что ремень слишком затянут, то отрегулируйте его следующим способом.

1. Приподнимите обивку в передней части кресла. Фото 9

2. Приподнимите металлическую часть конца ремня, поверните и пропустите через отверстия, чтобы вытянуть ремень. Фото 9 а;б;с;д

3. Пропустите металлическую часть через отверстие спереди сиденья, после этого под дно через отверстие сзади. Установите горизонтально металлическую часть и потяните ремень, чтобы убедиться, что он закреплен. Фото 9 е;f;g

### Регулировка ручки для переноски автокресла

Ручка для переноски автокресла может регулироваться в 3 положениях.

Для регулировки ручки нажмите одновременно на красные кнопки с двух сторон ручки и закрутите. (Рис.10)

**Положение 1** - Выпрямленное – для переноски. (Рис.11)

**Положение 2** – Зафиксировано горизонтально за спиной – Для функции укачивания. (Рис.12)

**Положение 3** – Внизу за спиной – Фиксация кресла для кормления ребенка. (Рис.13)

Убедитесь, что ручка зафиксирована в выбранном положении, ремни правильно установлены и пряжка застегнута перед переноской ребенка в автокресле.

## УСТАНОВКА АВТОКРЕСЛА

«Группа 0 +» /для новорожденных и весом до 13 кг/

Просьба использовать 3-точечные автомобильные ремни безопасности для обеспечения безопасности ребенка и крепления автокресла!

Ваше детское автокресло может быть установлено **ТОЛЬКО** при помощи 3-точечных ремней **ПРОТИВ** хода движения автомобиля!

**Шаг 1.** Установите ручку в вертикальном положении. (Рис.14)

**Шаг 2.** Установите детское предохранительное сиденье на автомобильное сиденье против хода движения, убедитесь, что оно плотно прилегает к спинке. **Если** в автомобиле пассажирские сиденья оснащены подушкой безопасности, то автокресло используется только на задних сиденьях автомобиля!

**Шаг 3.** Пропустите поясной ремень через две направляющие сбоку детского автокресла и застегните ремень в пряжку автомобиля, пока не услышите щелчок. (Рис.15;16) Потяните плечевой ремень вверх для того, чтобы закрепить автокресло к сиденью, убедитесь, что ремень пристегнут.

**Шаг 4.** Установите плечевой ремень в направляющую на спине детского автокресла. (Рис.17)

**Шаг 5.** Вытяните плечевой ремень, чтобы его затянуть. (Рис.18)

**Шаг 6.** Убедитесь, что ремень натянут и не перекручен. Убедитесь, что автокресло стабильно прикреплено на автомобильное сиденье.

**Шаг 7.** Посадите ребенка в автокресло. Проверьте высоту плечевых ремней. Убедитесь, что ремни не перекручены или где-нибудь застряли. Пристегните ребенка ремнями, убедитесь, что они хорошо установлены, вытяните ремешок в центре сиденья, чтобы их затянуть.



## Uputstvo za upotrebu

# VAŽNO! PAŽLJIVO PROČITAJTE I ČUVAJTE ZA BUDUĆE POTREBE !

### ZAHTEVI SIGURNOSTI

1. Kolica su namenjena deci težine do 15 kg!
2. Visina deteta koje se prevozi ovim kolicima ne sme da pređe 96 centimetara!
3. Koristite uređaj za parkiranje ako ne držite kolica ručno!
4. Ne ostavljajte kolica na kosim mestima, čak ni sa aktiviranim uređajem za parkiranje!
5. Uređaj za parkiranje mora biti aktiviran kada se dete postavi ili izvadi iz kolica!
6. Korpa za kupovinu sa maksimalnom nosivosti od 2 kg!
7. Svaki teret, zakačen na dršci i/ili zadnjoj strani naslona i/ili sa strane kolica, utiče na stabilnost kolica! Maksimalno opterećenje torbe za dodatnu opremu 1 kg. Ne držite nikakve dodatne torbe!
8. Povremeno proverite olabavljene delove kolica! Redovno vršiti proveru, održavanje i čišćenje kolica!
9. Kolica su dizajnirana za jedno dete!
10. Pribor koji nije odobren od strane proizvođača ne treba da se koristi!
11. Potrebno je koristiti samo rezervne delove koji su dostavljeni ili preporučeni od strane proizvođača/distributera!
12. Uvek koristite sigurnosne pojaseve kada je dete u kolicima! Uvek koristite donji pojas između nogu u kombinaciji sa kaišem za struk! Da biste sprečili povrede od pada ili klizanje deteta, uvek koristite kaiševe za ramena!
13. Uvek se uveravajte da li je sigurnosni pojas pravilno postavljen!
14. Kolica mora uvek da se koristi pod nadzorom odrasle osobe!
15. Ne dozvolite da se vaše dete igra u kolicima ili da se naginje izvan kolica!
16. Ne dozvolite detetu da ustane dok je u kolicima!
17. Ne dozvolite detetu da stoji na sedištu ili na postavi za noge!
18. Nemojte koristiti kolica na neravnim površinama, u blizini vatre ili drugih opasnih mesta!
19. Nemojte koristiti kolica na stepenicama i pokretnim stepenicama!
20. Skupljati kolica pre nego što se penjete ili silazite niz stepenice. Penjanje kolica po stepenicama, trotoarima i drugim preprekama sa detetom, putem pritiskanja ručke može dovesti do njegovog trajnog oštećenja i ne podleže garanciji!
21. Regulisanje naslona treba obaviti samo ako ste upoznati sa pravilima ovog postupka, putem uputstva!
22. Dodatni prtljag postavljen na kolica može dovesti do njene nestabilnosti!
23. Čovek koji sastavlja kolica mora biti upoznat sa njenim funkcijama!
24. **UPOZORENJE!** Koristite samo madrace / jastuke koji se prodaje s ovom kolicom. Ne dodajte nikakve dodatne madrace / jastuke osim ako ih nije preporučio proizvođač!
25. **UPOZORENJE!** Za djecu mlađu od 6 meseci umetnite madrac / jastuk iznad pojaseva u položaj za spavanje. Slika 38;39 **UPOZORENJE!** Započnite korišćenja sigurnosnih pojaseva čim vaše dete može da sedi bez pomoći!
26. Prednja šipka ne može se koristiti kao ručica za nošenje.
27. Kolica su dizajnirana za upotrebu kod dece ispod 3 godine!
28. Sedište za auto je u skladu sa kolicima modela SENA!
29. Pri korištenju autosjedalnice: Ovo vozilo ne zamenjuje kolevku ili krevet! Ako vaše dete ima potrebu da spava, sedište mora biti postavljeno u odgovarajući koš za novorođenče, kolevku ili krevet!

## UPOZORENJE

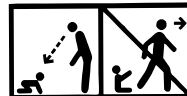

**UPOZORENJE!** Nikada ne ostavljajte dete bez nadzora!

**UPOZORENJE!** Pre upotrebe proverite da li su svi mehanizmi za zaključavanje aktivirani!

**UPOZORENJE!** Kako bi izbegli povrede, proverite pre upotrebe da li se Vaše dete nalazi na sigurnom rastojanju pri sklapanju i rasklapanju ovog proizvoda!

**UPOZORENJE!** Ne ostavljajte dete da se igra ovim proizvodom!

**UPOZORENJE!** Ova dečja kolica je proizvedena za upotrebu od bebinog rođenja. Za novorođenčad morate koristiti najnižu poziciju naslona. Novorođena beba nije u stanju samostalno da sedi i da drži glavu pravo. Zbog toga ne fiksirajte naslon u sedeći položaj za decu mlađu od 6 meseci!

**UPOZORENJE!** Uvek koristite sisteme za držanje!

**UPOZORENJE!** Pre upotrebe proverite da li su mehanizmi za pričvršćivanje korpe za dečja kolica, sedišta ili dečja auto sedišta pravilno aktivirani!

**UPOZORENJE!** Ovaj proizvod nije pogodan za trčanje ili klizanje!

EN 1888 - 1:2018

## BRIGA I ODRŽAVANJE

1. Da biste očistili metalne delove, obrišite vlažnom krpom i zatim suvom krpom.
2. Da biste očistili plastične delove koristite krpu, vodu i blagi deterdžent.
3. Da biste očistili tekstilne delove koristite preparate za čišćenje presvlaka.
4. Kada kolica se čuvaju, na njih nikada ne postavljati nikakve predmete!
5. Uvek sušiti i provetravati kolica ako su natopljena!
6. Povremeno očistite osovine točkova i plastičnih predmeta.
7. Uvek očistite osovine točkova i plastičnih elemenata posle upotrebe kolica po pesku ili drugim prašnjavim površinama!
8. **NE PODMAZIVATI** osovine točkova ili drugih pokretnih delova na kolicima! Samo ih očistiti!
9. Povremeno proverite olabavljene ili oštećene delove, i ako ih ima, odmah ih zamenite novim!

## DELOVI

### Slika 1

- |                                |          |
|--------------------------------|----------|
| 1. Metalna konstrukcija kolica | - 1 kom. |
| 2. Zadnji točkovi              | - 2 kom. |
| 3. Korpa za kupovanje          | - 1 kom. |
| 4. Prednji točkovi             | - 2 kom. |
| 5. Torba sa dodacima           | - 1 kom. |
| 6. Madrac / jastuk             | - 1 kom. |
| 7. Korpa                       | - 1 kom. |
| 8. Grif                        | - 1 kom. |
| 9. Pokrivač za noge            | - 1 kom. |
| 10. Suncobran                  | - 1 kom. |
| 11. Sedište za automobil       | - 1 kom. |
| 12. Adapteri                   | - 2 kom. |

## RASKLAPANJE KOLICA

1. Sklopljen izgled dečjih kolica. (Slika 2) **Osloboditi mehanizam za zaključavanje.**
2. Podignite ručicu na kolicima na gore i napred, ona će se rasklopiti i automatski zaključati. (Slika 3;4)



## MONTAŽA KOLICA

1. Ugradite prednje točkove gurajući ih dok se ne zaključaju. (Slika 5) Uverite se da su pravilno zaključane. Da biste je uklonili, pritisnite dugme na konzoli i povucite točak dole. (Slike 6 i 7)
2. Ugradite zadnje točkove kao što je prikazano na slici 8. Za demontažu povucite dugme zadnje osovine i uklonite točak. (Slika 9)
3. Pričvrstite metalni deo ispod sedišta na tapacirnim tasterima sa obe strane donjeg dela sedišta. (Slika 10)
4. Montirajte korpu na kolicima pazeci da su kopče postavljene i fiksirane u otvorima koji su predviđeni u okviru. (Slika 11) Klikom znači da je korpa fiksirana. Da biste je uklonili, istovremeno pritisnite tastere sa obe strane korpe i povucite prema gore. (Slika 12) Košara se može postaviti u smjeru vožnje ili u suprotnom **smjeru od kretanja kolica. (Slika 13)**
5. Montirajte dasku za dete za dete. (Slika 14) Da biste uklonili ploču sa prstima, pritisnite tastere sa obe strane i povucite. (Slika 15)
6. Pričvrstite patentni zatvarač na nadstrešnici (slika 16).
7. Korpa se transformiše u sedište pričvršćivanjem kaiševa koji se nalaze na donjoj strani sedišta i nogu. (Fotografije 17; 18) Podešavanje korpe - Nagnite korpu u sedeci položaj istovremeno pritiskom bočnih tastera. (Slike 19)
8. Postavljanje autosjedalice - Postavite adaptere (uključeni u postavljeni položaj Slika 1) u rupe na obe strane auto sedišta, uzimajući u obzir razliku u levoj i desnoj strani. (Slika 30) Umetnite nogu adaptera u rupe na plastičnim držačima sa obe strane okvira. (Slika 31) Klik znači da je stolica fiksirana.
9. Uklanjanje sedišta - Pritisnite istovremeno tastere sa obe strane adaptera i izvucite sedište prema gore iz okvira kolica. (Slika 32) Da biste uklonili adapter sa sedišta - primite adapter rukom i pritisnite crveni taster palcem i povucite adapter. (Slika 33)

## NEGA I ODRŽAVANJE

1. Koristite kočnice na zadnjim točkovima da podesite kolica na svoje mesto pritiskom na papučicu kočnice na zadnjoj osovini. (Slika 20) Da biste otpustili kočnicu, podignite papučicu kočnice nogom.  
**Paznja! Kočnica ne garantuje optimalno zadržavanje na strmim padinama! Stoga nikada ne ostavljajte kolica na nagnutoj površini sa detetom koje sjedi ili leži u kolicima!**
2. Kada vozite kolica po hrapavim i neravnim površinama, možete koristiti opciju za kretanje unapred podizanjem igle za zaključavanje prednjeg točka (slika 21) Da biste oslobodili prednje točkove, pritisnite bravu.
3. Da biste promenili (uklonili) položaj nadstreška, uzmite gornji deo nadstreška i povucite ga do željenog položaja. (Slika 22)
4. Podešavanje naslona leđa - Da biste podigli naslon za leđa, stisnite dugme kopče iza naslona i povucite kaiš. Da biste oslobodili naslon za leđa, pritisnite dugme kopče i otpustite naslon dole. (Slika 23)
5. Kada koristite letnju stolicu, **MORAJU** da stavite sigurnosne pojaseve za dete!
6. Vežite pojaseve ramena i trbuha i stavite ih u kopču sa centralnim zaključavanjem. (Slike 26; 27) Podesite dužinu sigurnosnih pojaseva povlačenjem karamama. Da biste otključali kaiševe, pritisnite dugme na srednjoj kopči. (Slika 26) Deci mlađoj od 6 meseci provucite kaiševe kroz kaiševe.

## Sklapanje kolica

1. Uključite kočnice na kolicima.
2. Izvadite dete iz korpe.
3. Pomerite nadstrešnicu što je više moguće.
4. Preklopite dasku tako da bude paralelna sa korpom.
5. Preklopite oslonac za noge za kompaktnije savijanje.
6. Pritisnite palac na ručici udesno i palcem istovremeno pritisnite taster na dnu. Lagano podignite ručicu prema gore, a zatim pritisnite prema dole. Slika 28
7. Ispravno sklopljena kolica trebaju izgledati kao što je prikazano na slici 2.

# VAŽNO! ČUVAJTE RADI BUDUĆE UPOTREBE! PROČITAJTE PAŽUIVO!

## INFORMACIJE

1. Ovo je „univerzalno“ sedište za decu. Odobreno je prema Pravilniku br. 44, 04 amandmana, za opštu upotrebu u vozilima i odgovara većini, ali ne svim, sedištima automobila.
2. Ispravno korišćenje samo u vozilima gde je proizvođač vozila u priručniku o vozilu naveo da je u vozilu moguće korišćenje ovog tipa „univerzalno“ dečje sedište – u ovim kategorijama.
3. Ovaj sistem za vezivanje dece u sedištu je klasifikovan kao "univerzalni" pod strožijim uslovima od onih koji su se primenjivali na ranije dizajne koji ne nose ovu vrstu obaveštenja.
4. Ako ste u nedoumici, konsultujte se sa proizvođačem ili prodavcem.

Sedište se koristi ako su vozila opremljena / 3- tačke vezivanje / statičkim / sigurnosni pojasevi sa automatskim zatezačima, odobrenim prema Pravilniku UN / ECE br. 16 ili drugim ekvivalentnim standardima.



**IZUZETNO OPASNO!**  
NEMOJTE POSTAVLJATI dečje sedište okrenuto prema nazad na prednje sedište sa vazдушnim jastukom!  
OVO JE MOŽE DOVESTI DO SMRTI ILI OZBILJNIH POVREDA!

## Važna sigurnosna uputstva!

**Pažljivo pročitajte uputstvo, jer nepravilna montaža može izazvati ozbiljne povrede, u ovom slučaju proizvođač nije odgovoran.**

### 1. UPOZORENJE! Sedište se ne može koristiti okrenuta unapred!

2. **UPOZORENJE!** Kruti predmeti i plastični delovi sistema za vezivanje dece moraju biti postavljeni i tako da se ne mogu, tokom svakodnevnog upotrebe vozila, zaglaviti na pokretnom sedištu ili na vratima vozila.

Sprečite postavljanje / pojaseva između vrata automobila ili trenja u oštrim delovima.

3. **UPOZORENJE!** Sve trake koje zadržavaju/osiguravaju sedište za vozilo moraju biti zategnute, sve trake koje zadržavaju/osiguravaju dete treba da budu prilagođene telu deteta. Trake ne bi trebale biti uvijene. Uvek se uverite da su sigurnosni pojasevi i sigurnosni pojasevi pravilno zategnuti kako biste osigurali maksimalnu zaštitu za vaše dete.

4. **UPOZORENJE!** Sedište treba promeniti ako je bilo izložen auto- nesreći. Nakon nesreće, zamenite sedište i sigurnosne pojaseve. Iako se mogu činiti netaknutim, možda neće pružiti adekvatnu zaštitu za vaše dete.

5. **UPOZORENJE!** Pratite uputstva za postavljanje. Nepridržavanje ovih uputstava može dovesti do povrede po dete!

6. **UPOZORENJE!** Opasno je vršiti bilo kakve izmene ili dopune sedišta bez odobrenja od strane organa koje vrši homologaciju sedišta. Vaše dete je u opasnosti ako ne sledite uputstvo za montažu koje je osigurao proizvođač!

7. **UPOZORENJE!** Sedište se može postavljati samo na mestu za putnike sa povlaćućim sigurnosnim pojasevima sa 3-stepena. Ne koristite druge tačke vezivanja pojasa, osim onih koji su opisani u uputstvu i obeleženi na sigurnosnom sistemu. Uverite se da kopče za pojas u kolima ne nalazi u ili ispred pojasa bezbednosti ovog sistema.

8. **UPOZORENJE!** Sistemi za sigurnost u kolima okrenuti unazad ne treba da se koriste na sedištima koje koriste zaštitu vazдушnih jastuka.

9. **UPOZORENJE!** NIKADA ne ostavljajte dijete bez nadzora u sigurnosnom uređaju čak i kratko vreme!

10. **UPOZORENJE!** Svaki prtljag ili drugi predmeti koji mogu prouzrokovati povrede u slučaju sudara, moraju biti propisno osigurani!

11. **UPOZORENJE!** Nemojte koristiti bezbednosni sistem za dete bez sigurnosnog tekstila sedista, materijala!

12. **UPOZORENJE!** Materijal/tekstil sedišta nemojte zamenjivati bilo kojim drugim od onog koji je preporučio proizvođač, jer materijal čini integralni deo performansi sistema za zadržavanje!

13. **UPOZORENJE!** NE pokušavajte rastaviti, modifikirati ili dodati deljlove na sigurnosno sjedalo, niti promijeniti način izrade ili upotrebe sigurnosnih pojaseva.

14. **UPOZORENJE!** Ne ostavljajte kopču delimično zatvorenu, ona mora biti zaključana kada su angažovani svi delovi. Trebate imati mogućnost da odmah uklonite dete skloni iz sedišta u slučaju hitne situacije.

15. **UPOZORENJE!** Postavite autosedište za dete u položajima za sedenje vozila koji su u priručniku vlasnika vozila kategorisani kao „univerzalni“, koristeći primarni pravac kaiša.

16. **UPOZORENJE!** Ako stolica nije opremljena tekstilnom presvlakom, držite je podalje od sunčeve svetlosti, inače može biti previše vruće za kožu deteta! Ako je vozilo ostavljeno na suncu duže vreme, proverite jastuk sedišta i uverite se da nije prevruće pre nego što stavite dete u sedište.

17. **UPOZORENJE!** Ne koristite auto sedište u kući. Nije dizajnirano za kućnu upotrebu i treba ga koristiti samo u vozilu!

**18. UPOZORENJE!** Povremeno proveravajte pojaseve zbog habanja, posebno vodeći računa o tačkama pričvršćivanja, zaštite i regulacionih uređaja. Ako se sedište / automobilski pojasevi seku ili nose, zamenite ih pre putovanja.

**19. UPOZORENJE!** Uvijek osigurajte dijete sigurnosnim pojasevima kada koristite sjedalo.

**20. UPOZORENJE!** Ne ostavljajte kopču u delimično zatvorenom položaju, ona mora da se zaključa samo kada su svi delovi povezani. U hitnim slučajevima mora se omogućiti da se dete hitno oslobodi od kaiševa. Vaše dete mora biti naučeno da se ne igra sa kopčom. Kopča nije zaštićena od strane dece.

**21. UPOZORENJE!** Dečija sedalica mora biti osigurana sigurnosnim pojasevom za automobil, čak i kada se ne koristi. Neosigurano sedište može da povredi druge putnike u automobilu u naglom zaustavljanju.

**22. UPOZORENJE!** Čuvajte ovo dečije sedište na sigurnom mestu kada ga ne koristite. Izbegavajte postavljanje teških predmeta na njega. Ne dozvolite da vaše dečije sedište dođe u kontakt sa korozivnim supstancama.

**23. UPOZORENJE!** Ne ostavljajte svoje dete na ovom mestu dugo vremena! Na dugim putovanjima češće odmarajte i vadite dete iz sedišta!

**24. UPOZORENJE!** Sigurnost je zajamčena samo ako je sigurnosni sistem za dijete montiran u skladu s ovim uputama.

**25. UPOZORENJE!** Uputstvo za upotrebu mora se čuvati u sistemu za zadržavanje dece tokom njegovog rada.

**ECE R44/04**

#### UPUTSTVO ZA PRANJE

1. Sedište automobil može se čistiti toplom vodom i sapunom. Ne koristite agresivna sredstva za čišćenje kao što su abrazioni materijali ili razređivači.
2. Presvlaka se treba oprati ručno na maksimalnoj temperaturi od 30° C. Nemojte ga staviti u peć. Ostaviti da se presvlake da se prirodno osuši.
3. Plastični delovi se mogu čistiti vlažnom krpom. Nemojte koristiti abrazione materijale.

#### VRSTA ODOBRENIH POJASEVA KOJE TREBATE IMATI U KOLIMA !

Vaše dečije sedište se može postaviti **SAMO** korišćenjem pojaseva sa sistemom sa 3 stepena, u smeru **SUPROTNO** od kretanja automobila!



Mogućnost za postavljanje **SAMO** na sedištima sa **POJASEVIMA SA 3 STEPENA!**

**NE MOŽE SE KORISTITI ZA SEDIŠTA SA POJASEVIMA SA 2 STEPENA!**

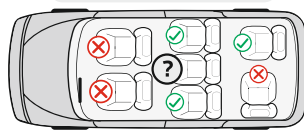
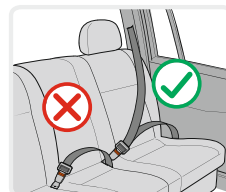

#### DELOVI

##### Slika 1

1. Drška za nošenje
2. Zaštitnik za pojaseve
3. Kopče za kaiš
4. Kaiš za podešavanje pojaseva
5. Dugme za podešavanje pojaseva (ispod presvlaka)
6. Vođica za pojas preko krila
7. Crveno dugme za podešavanje drške
8. Vođica za dijagonalni pojas
9. Otvori za podešavanje pojaseva za ramena
10. Pojasevi za ramena
11. Umekšivač kopče
12. Jastuk za glavu
13. Umekšivači za bebu
14. Presvlaka
15. Suncobran

#### Proverite visinu pojaseva za ramena

Uvek proverite da li su pojasevi za ramena postavljeni na odgovarajućoj visini za vaše dete. Izaberite visinu pojaseva prema visini deteta. Položaj pojaseva treba da bude na ili nešto iznad ramena deteta.

**Upozorenje:** Nemojte postavljati previsoko ili na tako da se dete može osloniti na njih!

Na zadnjoj strani sedišta ima 2 para otvora, kojim možete podesiti visinu ramenih pojaseva prema težini deteta. (Slika 2)

#### Podešavanje visine pojaseva

1. Natisnite dugme za podešavanje pojaseva "5" i istovremeno povucite oba ramena pojasa. (Slika 3)
2. Izvucite pojasevi "11" iz rupa naslona sa prednje strane sedišta. (Slika 4)
3. Postavite ponovo pojas u željene otvore sa prednje strane naslona i povežite ih iza naslona trakom za podešavanje "4". Uverite se da se pojasevi nalaze na istom nivou i da su postavljeni bez uplitanja.

## Zakopčavanje pojaseva

1. Spojiti dva dela „E“ i „F“ na kraju pojasa (Slika 6) i postavite ih u centralnu kopču "3" dok ne legne na svoje mesto. (Slika 7)
2. Proverite da li je pojas zaključan povlačenjem naramenice gore. (Slika 8)
3. Za otkopčavanje pojasa, pritisnite na dole crveno dugme na centralnoj kopči "3" .

## Podesite dužinu pojasa

1. Oslobođanje pojaseva: Pritisnite dugme za podešavanje pojaseva "5" i istovremeno povucite oba ramena pojasa. (Slika 3)
2. Zatezanja pojaseva: Postavite dete na sedište, pričvrstite oba pojasa u centralnoj kopči i povucite traku "4" po sredini sedišta. (Slika 5)

## Uklonite presvlaka - Slika 19

Za decu do 10 kg. sedište automobila treba koristiti sa omeškivačima za bebe. Kada je dete teško od 10 do 13 kg. sedište treba koristiti bez omeškivača. Odrvnite kaiševe i izvucite omeškivače sa zadnje strane i sedišta.

## Podešavanje preklopnog pojasa

Preklopni pojas je postavljen u unutrašnji otvor sedišta.

Ako osećate da je pojas previše zaptiven, molimo vas da se prilagodite na sledeći način.

1. Podignite tapacirani materijal na prednjem delu stolice. Slika 9
2. Podignite metalni deo na kraju trake, okrenite i prolazite kroz rupe za povlačenje pojasa. Slika 9 a;b;c;d
3. Prelazite metalni deo kroz otvor prednjeg sedišta, a zatim ispod dna kroz zadnji otvor. Postavite metalni deo horizontalno i izvucite pojas da biste bili sigurni. Slika 9 e;f;g

## Podešavanje ručke za nošenje sedišta automobila

Ručka za nošenje sedišta se može podesiti u 3 pozicije.

Da biste podesili ručicu, istovremeno pritisnite crvene dugmiće sa obe strane drške i okrenuti dršku. (Slika 10)

**1 Pozicija** - Ispravljeno - za nošenje. (Slika 11)

**2 Pozicija** - Fiksirano horizontalno iza leđa - za funkciju ljuljanja. (Slika 12)

**3 Pozicija** - Na dole iza leđa- Fiksiranje stolice za hranjenje (Slika 13).

**Uverite se da je ručica fiksirana u izabranom položaju, da su pojasevi ispravno postavljeni i da je kopča pravilno zakopčana, pre nego što postavite svoje dete u sedište.**

## UGRADNJA SEDIŠTA

"Grupa 0+" /za novorođenče i težine do 13 kg./

Molimo koristite sigurnosni sistem pojaseva sa 3-stepena u automobilima da bi se osigurala bezbednost deteta i da se pričvrsti sedište za automobil!

Vaše dečije sedište se može postaviti **SAMO** korišćenjem pojaseva sa sistemom sa 3 stepena, u smeru **SUPROTNO** od kretanja automobila!

**Korak 1.** Podesite ručku u vertikalni položaj. (Slika 14)

**Korak 2.** Postavite dečije sedište na sedište automobila "u smeru suprotnom od kretanja", vodeći računa da je čvrsto pričvršćena za naslon. **Ako** vaš automobil ima vazdušni jastuk na mestu suvozača, sedište za kola treba da se koristi samo u zadnjem delu kola!

**Korak 3.** Pritisnuti pojas za područje stomaka putem dve vođice sa strane dečijeg sedišta i pričvrstite kopču pojasa u kolima dok ne čujete "klik". (Slika 15;16) Izvucite rameni pojas nagore da pričvrstite dečije sedište za sedište automobila i proverite da li je pojas pričvršćen.

**Korak 4.** Postavite rameni pojas u vođice sa zadnje strane dečijeg sedišta. (Slika 17)

**Korak 5.** Povucite rameni pojas da ga zategnete. (Slika 18)

**Korak 6.** Proverite da li je pojas zategnut i postavljen bez uplitanja. Proverite da li je sedište čvrsto fiksirano za automobilsko sedište.

**Korak 7.** Postavite dete u sedište. Proverite visinu pojaseva za ramena. Uverite se da pojas nije usukan ili da je za nešto zakačen. Zakopčajte pojaseve na detetu, vodeći računa da su pojasevi dobro postavljeni i povucite traku u centru sedišta da ih zategnete.

## Használati utasítás

# FONTOS – FIGYELMESEN OLVASSA EL ÉS ŐRIZZE MEG KÉSŐBBI FELHASZNÁLÁS ESETÉRE !

### BIZTONSÁGI KÖVETELMÉNYEK

1. A babakocsi a gyermek 15 kg-os súlyáig használható!
2. A babakocsiban maximum 96 cm magas gyermeket szabad vinni!
3. Amikor nem fogja a babakocsit, a babakocsi lefékezéséhez, használja a babakocsi fékrendszerét!
4. Ne hagyja a babakocsit lejtős területeken, még akkor sem, ha aktiválta a babakocsi fékrendszerét!
5. Mindig aktiválja a fékrendszert, amikor a gyermeket beteszi, vagy kiveszi a babakocsiból!
6. A bevásárlókosár maximális terhelhetősége 2 kg!
7. Bármilyen, a tolókarra és/vagy a háttámlára és/vagy az oldalán akasztott nehéz tárgy befolyásolja a babakocsi stabilitását! A kiegészítő zsák maximális terhelése 1 kg. Ne adjon további zsákokat!
8. Időnként ellenőrizze a babakocsi meglazult alkatrészeit! Igyekezzen rendszeresen vizsgálni, karbantartani és tisztítani a babakocsit!
9. A babakocsit egy gyermekre való!
10. Nem szabad olyan tartozékokat használni, amelyeket a gyártó nem hagyta jóvá!
11. Kizárólagosan a gyártó/viszonteladó által szállított vagy ajánlott alkatrészeket szabad használni!
12. Mindig használja a biztonsági övet, ha a gyermek a babakocsiban van! Mindig kombinálja a gyermek labia között lévő övet a derékövvel! A sérülések, az elesés vagy megcsúszás elkerülése érdekében, mindig használja a biztonsági öveket!
13. Gőzödjön meg róla, hogy helyesen bekötötte a biztonsági övet!
14. A babakocsit mindig felnőtt felügyelete mellett szabad használni!
15. Ne engedje meg a gyermeknek, hogy játszon a babakocsiban vagy hajoljon le róla!
16. Ne engedje meg a gyermeknek, hogy felálljon a babakocsiban!
17. Ne engedje meg a gyermeknek, hogy felálljon az ülésen vagy a lábtámaszon!
18. Ne használja a babakocsit egyenetlen felületen, tűz vagy más veszélyes helyek közelében!
19. Ne használja a babakocsit lépcsőházakon és mozgólépcsőn!
20. Csukja össze a babakocsit, amikor felmegy vagy lemegy lépcsőn. A babakocsi felemelése lépcsőre, járdára vagy egyéb akadályra a tolókar lenyomásával annak deformálására vezet, és azt a garancia nem fedezi!
21. A háttámla beállítását csak a használati utasítás arra vonatkozó szabályok ismeretében szabad végezni!
22. További poggyász elhelyezésével csökkentheti a babakocsi stabilitását!
23. Az a személy, aki a babakocsit összeszereli, ismernie kell annak funkcióit!
24. **FIGYELMEZTETES!** Kizárólag a babakocsival együtt értékesített matracot / párnát használjon. Csak a gyártó által ajánlott kiegészítő matracot / párnát szabad hozzáadni!
25. **FIGYELMEZTETES!** 6 hónaposnál fiatalabb gyermekek számára kérjük, helyezze a matracot / párnát alvó helyzetben az övek fölé. 38;39. kép **FIGYELMEZTETES!** Kezdje el használni a biztonsági övet, amint a gyermeke segítség nélkül tud ülni!
26. Az első rúd nem használható fogantyúként.
27. A babakocsi használható a gyermeke 3 éves koráig!
28. A gyermek autósülés kompatibilis a SENA babakocsival!
29. Az autósülés használatakor: Ez a jármű nem helyettesíti a gyermekágyat vagy az ágyat. Amennyiben a gyermekének aludnia kell, megfelelő mózeskosárba vagy gyermekágyba kell helyezni!

## FIGYELMEZTETES

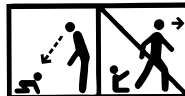

**FIGYELMEZTETES!** Soha ne hagyja gyermekét felügyelet nélkül!

**FIGYELMEZTETES!** Ellenőrizze, hogy használat előtt minden rögzítő szerkezet be legyen kapcsolva!

**FIGYELMEZTETES!** A sérülések elkerülése végett, tartsa távol gyermekét a babakocsi összecukásakor és széthajtásakor!

**FIGYELMEZTETES!** Ne engedje gyermekét játszani a termékkel!

**FIGYELMEZTETES!** A babakocsi a baba születésétől használható. Az újszülöttnél csak a háttámla leglejtősebb pozícióját muszáj használni! Az újszülött baba nem képes egyedül ülni és a fejét fent tartani. Ezért ne állítsa be a háttámlát ülő helyzetbe 6 hónapos kor alatti babák számára!

**FIGYELMEZTETES!** Mindig használja a biztonsági felszerelést!

**FIGYELMEZTETES!** Használat előtt ellenőrizze, hogy a babakocsi váza vagy az ülőegység vagy az autósülés-csatlakozó megfelelően csatlakoztatva van!

**FIGYELMEZTETES!** Ez a termék nem alkalmas futáshoz!

EN 1888 - 1:2018

## GONDOZÁS ÉS KARBANTARTÁS

1. A fémelemek tisztításához törölje nedves kendővel és szárítsa jól száraz kendővel.
2. A műanyag elemek tisztításához használjon kendőt, vizet és lágy mosószert.
3. A textil részek tisztításához használjon kárpittisztító szereket.
4. A babakocsi tárolása alatt sóha ne helyezzen rá más tárgyakat!
5. Mindig szárítsa és szelőztesse a babakocsit, ha átázott!
6. Tisztítsa meg időnként a kerekek tengélyeit, valamint a műanyag elemeket.
7. Tisztítsa meg a kerekek tengélyeit és a műanyag elemeket mindig, amikor homokban vagy más poros burkolatokon használta a babakocsit!
8. **NE ZSÍROZZA** a kerekek tengélyeit és az egyéb mozgó részeket! Csupán tisztítsa meg!
9. Ellenőrizze időnként a babakocsi laza csavarokra vagy meghibásodott alkatrészekre, és amennyiben talál olyanokat, azonnal cserélje ki új alkatrészekkel!

## ALKATRÉSZEK

### Képen 1

- |                              |         |
|------------------------------|---------|
| 1. A babakocsi fémszerkezete | - 1 db. |
| 2. Hátsó kerekek             | - 2 db. |
| 3. Bevásárló kosár           | - 1 db. |
| 4. Mellső kerekek            | - 2 db. |
| 5. Tartozék táska            | - 1 db. |
| 6. Matrac                    | - 1 db. |
| 7. Mózeskosár                | - 1 db. |
| 8. Játékhíd                  | - 1 db. |
| 9. Lábzsák                   | - 1 db. |
| 10. Kupola                   | - 1db.  |
| 11. Autósülés                | - 1 db. |
| 12. Adapter                  | - 2 db. |

## A BABAKOCSI KINYÍTÁSA

1. A babakocsi összehajtott állapotban. (2. Kép) **Nyissa ki a zárószervezetet.**
2. Húzza fel és előre a tolókart, erre az kinyílik és automatikusan záródik. (3;4. Kép)



## A BABAKOCSI ÖSSZESZERELÉSE

1. Szerelje össze az első kerekeket, felfelé nyomva, amíg lezáródnak. (5. ábra) Győződjön meg arról, hogy jól záródtak. Szétszerelésnél nyomja meg a konzolon levő gombot és húzza a kereket lefelé. (6. és 7. ábra)
2. Helyezze el a hátsó kerekeket, ahogy a 8. ábra mutatja. Szétszerelésnél húzza ki a hátsótengelyen levő gombot és vegye ki a kereket. (9. ábra)
3. Patentokkal rögzítse az ülés alatti fém alkatrészt a huzathoz, az ülésalj mindkét oldalán. (10. ábra)
4. Szerelje fel a műzeskosarat a babakocsira, ügyelve arra, hogy a kapcsok a tartószerkezet levő nyílásokba kerüljenek és fixálódjanak. (11. ábra) Ha „klikk” hallatszik, ez azt jelenti, hogy a műzeskosár rögzítve van. Szétszerelésnél egyidejűleg nyomja meg a gombokat a műzeskosár két oldalán és húzza fel. (12. ábra) A műzeskosarat a babakocsi normál menetirányával megegyező vagy ellenkező irányban lehet szerelni. (13. ábra)
5. Szerelje fel a fogólapot. (14. ábra) A fogólap eltávolításánál nyomja meg a két oldalán elhelyezett gombokat és húzza ki. (15. ábra)
6. Húzza fel a napellenző villámzárát. (16. ábra)
7. A műzeskosarat üléssé alakítható át, az ülés és a lábak alsó részén elhelyezett övek rögzítésével. (17.-18. ábra) A műzeskosár ülő helyzetbe is állítható, a két oldalán elhelyezett gombok egyidejű megnyomásával. (19. ábra)
8. Az autós ülés felszerelése: helyezze el az adapterokat (ezek a szett részét képezik – 1. ábra, 12. tétel) az ülés mindkét oldalán lévő nyílásokba, szem előtt tartva a bal és jobb oldal közötti különbséget. (30. ábra) Tegye be az adapterek lábait a tartószerkezet mindkét oldalán lévő műanyag tartók nyílásaiba. (31. ábra) Ha „klikk” hallatszik, ez azt jelenti, hogy az ülés rögzítve van.
9. Az autós ülés szétszerelése: egyidejűleg nyomja meg a gombokat az adapterek két oldalán és húzza fel az ülést a babakocsi tartószerkezetéből. (32. ábra) Az adapter az üléstől történő szétszerelésénél fogja meg az adaptert a kezével, hüvelykujjával nyomja meg a piros gombot és húzza ki az adaptert. (33. ábra)

## UZEMELTETÉS

1. A babakocsi egy helyre állításánál vegye igénybe a hátsó kerekek fékeit, a hátsótengelyen található fékpedál megnyomásával (20. ábra). A fék kioldásánál lábával emelje fel a fékpedált.  
**Figyelem! A fék nem biztosítja a babakocsi optimális mozdulatlanságát meredek lejtőkön! Ezért soha ne hagyja el lejtős felületen a babakocsit, benne ülő vagy fekvő gyermekkel!**
2. A babakocsival érdes talajfelületen, egyenetlen járdán történő közlekedés során az egyenes vonalú mozgás opcióját használhatja, az első kerekek vonócsapjának felemelésével. (21. ábra) Az első kerekek kioldásánál lefelé nyomja meg a vonócsapot.
3. A napellenző helyzetének módosításánál (leeresztésénél) fogja meg a napellenzőt és húzza le, amíg a kívánt helyzetbe kerül. (22. ábra)
4. Hattámla beállítása - A hattámla felemelésénél nyomja meg a hattámla mögötti kapocs gombját és húzza ki az övet. A hattámla leeresztésénél nyomja meg a kapocs gombját és eressze le a hattámlát. (23. ábra)
5. Amikor a nyári ülést használja, **FELTÉTLENÜL** kapcsolja be a biztonsági öveket a gyermekeknek!
6. Rögzítse a váll- és has öveket, tegye be a központi záró kapocsba. (26.-27. ábra) A kapcsok kihúzásával beállíthatja a biztonsági övek hosszát. Az övek kioldásánál nyomja meg a központi kapocs gombját. (26. ábra) Hat éven aluli gyermek esetében vezesse át az öveket a hevedereken.

## A BABAKOCSI ÖSSEHAJTÁSA

1. Húzza be a babakocsi fékeit.
2. Vegye ki a babát a műzeskosárból.
3. Csukja össze a napellenzőt, a lehető leghoroszabban.
4. Csukja össze a fogólapot úgy, hogy a műzeskosárral párhuzamos helyzetbe kerüljön.
5. Csukja össze a lábtartót tömörebb összecsukás érdekében.
6. A fogantyún elhelyezett gombot hüvelykujjával tolja jobbra, ezzel egyidejűleg a többi ujjával alulról nyomja meg a gombot. Kicsit emelje fel a fogantyút, aztán nyomja meg lefelé. (28. ábra)
7. A helyesen összecsukott babakocsinak úgy kell néznie, ahogy a 2. ábra mutatja.

# **FONTOS! FIGYELMESEN OLVASSA EL, ÉS ŐRIZZE MEG KÉSŐBBI FELHASZNÁLÁS ESETÉRE.**

## **TÁJÉKOZTATO**

1. Ez egy univerzális gyermekbiztonsági rendszer. A 44-es számú, 04-es módosításcsomagra vonatkozó jóváhagyást általánosan használják járművekben, és a legtöbb, de nem mindegyik gépkocsi-üléshez illeszkedik.
2. A megfelelő illeszkedés akkor lehetséges, ha a gépkocsi gyártója megerősítette a gépkocsi kézikönyvében, hogy a jármű alkalmas arra, hogy használható legyen ez a fajta „Universal” gyermekbiztonsági rendszer ennek a korosztálynak.
3. Ezt a gyermekbiztonsági rendszert szigorúbb feltételek között „Universal” –ként minősítették ellentétben a korábbi gyermekbiztonsági rendszerekhez képest, amelyek nem rendelkeznek ezzel a minősítéssel.
4. Ha kérdései merülnének fel ezzel kapcsolatban, kérjük forduljon a gyerekbiztonsági rendszer gyártójához, vagy a forgalmazóhoz.

Csak azokban a járművekben használható amelyek rendelkeznek 3 pontos, statikus visszahúzóó biztonsági övekkel. Az ENSZ-EGB 16 sz vagy más ezzel egyenértékű előírás szerint.



**KÜLÖNÖSEN VESZÉLYES! NE HELYEZZE** a menetiránnyal háttal használható gyerekülést előre az utasülésre, ha az autójában azon az oldalon is vannak aktív légzsákok! Halált vagy súlyos sérüléseket okozhat, ha nem tartja be az utasítást!

## **Fontos biztonsági rendelkezések!**

**Kérjük, olvassa el figyelmesen a használati útmutatót, mert a nem megfelelő telepítés súlyos sérülést okozhat és ebben az esetben a gyártó nem vállal felelősséget.**

1. **FIGYELMEZTETÉS! Az ülés nem használható menetiránnyal szembe!**
2. **FIGYELMEZTETÉS!** A gyermekbiztonsági rendszer merev elemeit és műanyag alkatrészeit úgy kell elhelyezni és felszerelni, hogy a jármű mindennapi használatakor ne legyenek veszélyeztetve a mozgó ülés vagy a jármű ajtaja által! Ne hagyja, hogy a biztonsági öv az ülések közé kerüljön, vagy éles tárgyakhoz érjen, valamint ne zárja rá az ajtót az övre.
3. **FIGYELMEZTETÉS!** Minden biztonsági övnek amely a gépkocsihoz rögzíti a biztonsági rendszert szorosnak kell lennie és a gyerek testéhez kell igazodnia. Ne legyenek összecsavaródva. Mindig győződjön meg arról, hogy a biztonsági ülés és az autó biztonsági övei megfelelően legyenek rögzítve, hogy biztosítsák a gyermek maximális védelmét.
4. **FIGYELMEZTETÉS!** Amennyiben sérül a rendszer, például egy baleset következtében, ki kell cserélni! Esetleges baleset után feltétlenül cserélje ki a biztonsági ülést és az autó biztonsági öveit. Még akkor is ha éppnek tűnnek mert előfordulhat, hogy már nem fogják biztosítani a megfelelő védelmet gyermeke számára.
5. **FIGYELMEZTETÉS!** Tartsa be szigorúan a beszerelési útmutatásokat. Be nem tartásuk a gyerek sérüléséhez vezethet!
6. **FIGYELMEZTETÉS!** Tilos és veszélyes bármilyen változtatást, vagy kiegészítést alkalmazni amit nem hagyott jóvá erre jogosult szervezet. Gyermeke veszélynek van kitéve, ha nem követi szigorúan a gyártó beszerelési útmutatóját!
7. **FIGYELMEZTETÉS!** Az ülést csak utas 3 pontos biztonsági övrendszerrel ellátott ülésekbe szabad beszerelni. Ne használjanak más pontokat az öv feszítéséhez, csak azokat, amelyek az útmutatóban szerepelnek és meg vannak jelölve a biztonsági rendszerben. Ellenőrizzen azt, hogy az autóöv tokja ne legyen elhelyezve a biztonsági rendszer bizonyos övében vagy előtte.
8. **FIGYELMEZTETÉS!** A hátra fordított gyerekbiztosító rendszereket nem szabad használni légzsákkal biztosított üléseken.
9. **FIGYELMEZTETÉS!** Ne hagyja gyerekeit felügyelet nélkül!
10. **FIGYELMEZTETÉS!** Minden tárgyat ami ütközés esetén sérülést okozhat, megfelelően rögzíteni kell.
11. **FIGYELMEZTETÉS!** Ne használja a gyermekbiztonsági rendszert burkolat nélkül!
12. **FIGYELMEZTETÉS!** Ne cserélje ki az ülés burkolatát a gyártó által ajánlott kivételével, mert a fedél a biztonsági rendszer szerves részét képezi!
13. **FIGYELMEZTETÉS!** NE kísérelje meg szétszerelni, módosítani az ülésmagasítót vagy hozzászerezni más tartozékokat, és ne módosítsa az autó biztonsági öveit és a használati módját.
14. **FIGYELMEZTETÉS!** Ne hagyja a csatot csak félig zárva, amikor az összes rész le van kötve, neki zárva kellene lennie. Veszélyhelyzet esetében kell, hogy legyen lehetséges kivenni a gyereket az ülésből.
15. **FIGYELMEZTETÉS!** A gyermekbiztonsági rendszert a jármű használati utasításában „Universal” kategóriába sorolt ülésebe szerelje be, az elsődleges övvel rögzítse!
16. **FIGYELMEZTETÉS!** Ha az ülés nem rendelkezik textil borítással, takarja el a napfénytől, különben túlságosan felmelegszik és kellemetlen lehet a gyerek bőrének! Ha a járművet hosszú ideig hagyta a napsütésben, ellenőrizze az üléspárnát, és győződjön meg róla, hogy nem túl forró, mielőtt elhelyezné a gyermekét rajta.

**17. FIGYELMEZTETÉS!** Ne használja az autósülést a házban. Nem otthoni használatra tervezték, és csak a járműben használható!

**18. FIGYELMEZTETÉS!** Rendszeresen ellenőrizze a szíjak kopását, különös tekintettel a rögzítési pontokra, a védelemre és a szabályozó készülékekre. Ha a biztonsági ülés /vagy az autó biztonsági övei sérültek, szakadtak vagy kopottak, az utazás előtt feltétlenül cserélje ki őket.

**19. FIGYELMEZTETÉS! MINDIG** rögzítse a gyermeket a biztonsági övekkel az ülésmagasító használatakor.

**20. FIGYELMEZTETÉS!** Ne hagyja a csatot részlegesen zárt helyzetben, és csak akkor zárja le, ha minden alkatrész be van kapcsolva. Lehetővé kell tenni, hogy vészhelyzet esetén szabadon engedjék a gyermeket a biztonsági rendszerből. Meg kell tanítani a gyermeket, hogy soha nem szabad játszani a csattal. A biztonsági öv csatja NEM védett a gyermekektől.

**21. FIGYELMEZTETÉS!** A gyerekülést az autó biztonsági övével kell biztosítani, még akkor is, ha nincs használatban. Ha rosszul lett az ülés rögzítve, menet közben kell megállni és megigazítani ami zavarhatja a többi utast.

**22. FIGYELMEZTETÉS!** A gyermekülés tárolása biztonságos helyen történjen, ha nem használja. Ne helyezzen rá nehéz tárgyakat. Óvja attól, hogy maró anyagokkal például akkumulátor savval érintkezzen.

**23. FIGYELMEZTETÉS! Ne hagyja hosszú ideig a gyermekét az ülésben. Hosszabb utakon tartson több szünetet, és a gyermeket vegye ki a biztonsági ülésből.**

**24. FIGYELMEZTETÉS!** A biztonság csak akkor garantálható, ha a biztonsági ülést az utasításoknak megfelelően használja.

**25. FIGYELMEZTETÉS!** A használati utasítást tartsa meg mindaddig amíg használja a biztonsági ülést.

## ÚTMUTATÓ MOSÁSHOZ

## ECE R44/04

1. Az autószéket langyos vízzel és szappannal lehet tisztítani. Ne használjon agresszív tisztító vegyszereket, mint csiszolók vagy hígítók.

2. A huzatot kézzel lehet mosni 30°C maximális hőmérsékleten. Ne tegyen be szárítóban. Hagyon a huzatot természetes módon kiszáradni.

3. A műanyag részeket nedves kendővel lehet tisztítani. Ne használjon csiszolókat.

### A JÓVÁHAGYOTT ÖVEK TÍPUSA, AMELYET AZ AUTÓJÁBA BE KELL SZERELTETNI

A gyerekülésük **CSAKIS** 3-pontú öv segítségével lehetne beszerelni, a gépkocsi közlekedése **ELLENKEZŐ** irányába!



**CSAK 3 PONTOS BIZTOSÁGI ÖVEKKEL** felszerelt ülések használatára van lehetőség!

**NEM LEHET HASZNÁLNI 2 PONTOS BIZTOSÁGI ÖVEKKEL** felszerelt üléseken !

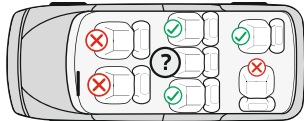
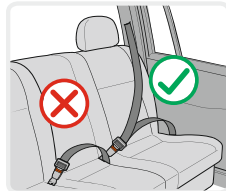

### ALKATRÉSZEK

1. Kép

1. Hordozófül

2. Övek puhítója

3. Övek tokja

4. Övek szabályozási szíja

5. Övek szabályozási gombja (a huzat alatt)

6. Bújítató az ölhöz való öv

7. Piros gomb a fogantyú szabályozására

8. Az átlós öv bújítatója

9. Nyílások a vállövek szabályozására

10. Vállövek

11. Övcsat párnája

12. Fejtámasz párna

13. Ülés párna

14. Gyerekülés huzat

15. Kupola

### A vállövek magasságának ellenőrzése

Ellenőrizzen mindig azt, hogy a vállövek gyereke helyes magasságában vannak szerelve. Válasszon az övek magasságát a gyerek magasságához képest. Az övek állása a gyerek válla magasságában vagy kicsit följebb kell, hogy legyen.

**Figyelem:** Ne helyezze az öveket túl magasra vagy úgy, hogy a gyerek rájuk támaszkodjo

A kisasztal hátán 2 kettős nyílás van, aminek a segítségével – a gyerek súlyától függően - a vállöveket szabályozni lehet. (2. Kép)

### Az övek magasságának szabályozása

1. Nyomja meg az övek beállítási gombját „5” és azzal egyidőben húzzon ki a két vállövet. (3. Kép).

2. Húzzon ki az öveket „11” a támla nyílásaiból a szék előli részében. (4. Kép).

3. Újabb dugja át az öveket a háttámla elülső oldalán lévő kívánt nyílásokba, és kösse össze azokat a hát mögötti 4. számú szabályozó szíj segítségével. Ellenőrizze azt, hogy az övek egy szinten vannak betéve és nem sodrottak el.

## Az öv becsatolása

1. Kösse össze az öv végén lévő két elemet „E” és „F” (6. képek) és tegye be őket a központi tokban “3” amíg kattánás hallatszik. (7. Kép)
2. Ellenőrizze azt, hogy az öv be van csatolva, a vállövek felfelé kihuzásával. (8. Kép)
3. Az övek leengedéséhez nyomjon meg lefelé a központi tok piros gombját “3”.

## Az övek hosszúságának a beállítása

1. Az övek leengedése: Nyomja meg az övek beállítási gombját „5” és azzal egyidőben húzzon ki a két vállövet. (3. Kép).
2. Az övek feszítése: Tegye be a gyereket a székbe, kössze meg a két övet a központi tokban és húzzon ki az ülés közepén lévő szalagot “4”. (5. kép)

## A huzat eltávolítása - 19. ábra

A gyerekeknek 0-tól 10 kg testsúlyig, az ülés használatakor, a babák számára gyártott puha szűkítőbetétet kell elhelyezni az ülésben. Amikor a gyermek súlya 10 és 13 kg közé esik, akkor már nincs szükség a szűkítőbetétre.

Lazítsa meg az öveket, és távolítsa el a szűkítőt a háttámlából és az ülésből.

A combok között húzódó öv beállítása

A combok közötti öv az ülés belső felén található nyíláson keresztül szabályozható.

Ha úgy érzi, hogy az öv túlságosan szűk, akkor az alábbiak alapján állítsa be:

1. Emelje meg az ülés elején az üléshezátot Ábra 9
2. Fogja meg az öv végénél található fémzárat, forgassa el a fém lemezkét és húzza az övet a nyíláson keresztül addig amíg beállítja a megfelelő övfeszességet. Ábra 9 a;b;c;d
3. Húzza át a fémzárat az ülés elején található nyíláson, ezután húzza keresztül az ülés alján és át a hátsó nyíláson. Tegye le vízszintes helyzetben a fémzárat és húzza meg erősen az övet, hogy megbizonyosodjon arról, hogy megfelelően van-e rögzítve az öv. Ábra 9 e,f;g

## A gépkocsiszék hordozófülének a szabályozása

A gépkocsiszék hordozófülét 3 pozícióban szabályozható.

A hordozófül szabályozásához, nyomja meg a hordozófül két oldalán lévő piros gombokat, és a forgassa meg a hordozófület. (10. ábra)

1. **pozíció:** Felállított – hordozásra. (11. ábra)
2. **pozíció:** A hát mögött vízszintesen rögzítve – A ringatozás funkciójához. (12. ábra)
3. **pozíció:** A hát mögött le felé – A kocsiszék rögzítése a gyermek étkeztetéséhez (13. ábra)

**Győződjön meg abban, hogy a hordozófül a megválasztott pozícióban van rögzítve, az övek helyesen vannak rátéve, valamint a csat be van zárva, mielőtt a gyereket hordozná a gépkocsira való kocsiszékben.**

**A SZÉK BESZERELÉSE**  
“ 0+. osztály” /újszülött és 13 kg testsúlyig/

Kérjük, használjon fel az autó a 3 pontos biztonsági öveket ahhoz, hogy a gyerek biztonságát szervezzen és az autószéket meg tudjon feszíteni!

A gyerekülésük **CSAKIS** 3-pontú öv segítségével lehetne beszerezni, a gépkocsi közlekedése **ELLENKEZŐ** irányába!

1. **lépés:** Állítsa be a hordozófület függőleges pozícióba. (14. ábra)
2. **lépés:** Tegye rá a gyerek biztonsági ülést a gépkocsi ülésére „a közlekedés ellenkező irányába”, ami után győződjön meg abban, hogy az szorosan érintkezik a támlához. **Ha az autója ülései légzsákokkal vannak felszerelve, akkor az autószéket az autó hátsó ülésein kell használni!**
3. **lépés:** Dugja át a hasra való övet a gyerekszék két oldalán lévő bújtatón át, és csatolja a szíjat a gépkocsi csatjába, amíg meg nem halja azt, hogy „klikk”. (15.;16. ábra)  
Húzza fel a vállövet, hogy megfeszítse a széket az üléshez, és hogy győződjön meg, hogy az öv be van gombolva.
4. **lépés:** Dugja át a vállövet a gyerekszék hátán lévő bújtatón át. (17. ábra)
5. **lépés:** Húzza el a vállövet ahhoz, hogy megfeszítse. (18. ábra)
6. **lépés:** Győződjön meg arról, hogy az öv feszített, és nem sodrott. Győződjön meg arról, hogy a szék erősen van megfeszítve az autó üléséhez.
7. **lépés:** Tegye be a gyereket a székben. Ellenőrizzen a vállövek magasságát. Nézzon meg, hogy az övek nem sodródtak el vagy rakótdódték valahol. Kössze össze a gyerek öveket és nézzon meg, hogy jól vannak-e ezek feltéve és húzzon ki az ülés közepén lévő szalagot az övek feszítéséhez.

## Instruksion për përdorim

# E RËNDËSISHME! LEXONI ME KUJDES DHE RUANI PËR INFORMACIONE TË MËTEJSHME !

## KËRKESA PËR SIGURI

1. Kjo automjet është e përshtatshme për fëmijët me peshë deri në 15 kg.!
2. Iartësia e fëmijës që vendoset në karrocë nuk duhet të tejkalojë 96 cm!
3. Përdorni pajisjen për parkim, nëse nuk e mbani me dorë karrocën!
4. Mos e lëni karrocën në vende të pjerrëta edhe kur është aktivizuar pajisja për parkim!
5. Pajisja e parkimit duhet të jetë e aktivizuar gjatë vendosjes dhe marrjes së fëmijësh nga karroca!
6. Koshi për pazar është me mundësi ngarkimi maksimum 2 kg!
7. Çdo ngarkesë e vendosur në dorezën dhe ose në shpinën e mbështetëses dhe ose në anë të karrocës ndikon mbi stabilitetin e karrocës për fëmijë. Ngarkesa maksimale e çantës aksesore 1 kg. Mos dorëzoni ndonjë çanta shtesë!
8. Periodikisht kontrolloni për lidhjen e mire të pjesëve të karrocës! Rregullisht kontrolloni, mirëmbani dhe pastroni karrocën!
9. Karroca është destinuar për 1 fëmijë!
10. Aksesorë që nuk janë miratuar nga prodhuesi nuk dihet të përdoren!
11. Duhet të përdoren pjesa këmbimi vetëm që janë furnizuar ose që janë rekomanduar nga prodhuesi/distributori!
12. Gjithnjë i përdorni rripat e sigurisë, kur fëmija juaj është në karrocë! Gjithnjë e vendosni rripin midis këmbëve në kombinim me rripin për belin! Që të parandaloni lëndim nga rrëzimi ose rrëshqitja, gjithnjë përdorni edhe rripat për supet!
13. Siguroheni se rripi i sigurisë është vendosur drejtë!
14. Karroca duhet të përdoret gjithnjë nën monitorimin e të moshuarit!
15. Mos i lejoni fëmijës që të luajë në karrocën ose të kërruset prej saj!
16. Mos i lejoni fëmijës që të ngrihet në këmbë brenda karrocës!
17. Mos i lejoni fëmijës të ngrihet në këmbë mbi sediljen ose mbi shkallën!
18. Mos e përdorni karrocën në sipërfaqe që nuk janë të rrafshëta në afërsi të zjarrit ose në vende të tjera të rrezikshme!
19. Mos e përdorni karrocën nëpër shkalla dhe ekskavatorë!
20. Palosni karrocën para se të ngjiteni ose të zbrisni nëpër shkalla. Ngjitja e karrocës nëpër shkalla, trotare dhe pengesa të tjera me fëmijën përmes shtypjes së dorezës çon në deformimin e saj dhe nuk përfshin shërbim garancie!
21. Rregullimi i mbështetëses duhet të bëhet vetëm nga njeriu i cili është njohur me rregullat për këtë veprim nga instruksioni!
22. Bagazhi i tepërt i vendosur në karrocë mund të shkaktojë paqëndrueshmëri të saj!
23. Njeriu që monton karrocën duhet të jetë i informuar për funksionet e saj!
24. **KUJDES!** Përdorni vetëm dyshek / jastëk e shitur me këtë shëtitës. Mos shtoni dyshek / jastëk shtesë përveç nëse rekomandohet nga prodhuesi!
25. **KUJDES!** Për fëmijët nën 6 muaj, ju lutemi vendosni dyshek / jastëk mbi rripa në pozicionin e gjumit. Fotografia 38;39 **KUJDES!** Filloni t'i përdorni rripat e sigurimit menjëherë pasi fëmija juaj fillon të ulet pa ndihmë të huaj!
26. Shirita përpara nuk mund të përdoret si dorezë mbajtëse.
27. Karroca është destinuar për përdorim për fëmijë deri në moshën 3 vjeç!
28. Karrigia për veturë është e përshtatshme me karrocën për fëmijë model SENA!
29. Kur përdorni vendin e makinës: Kjo automjet nuk zëvendëson një koshin ose shtratin. Nëse fëmija juaj ka nevojë nga gjymi, atëherë duhet të vendosni në koshin e përshtatshëm për foshnja ose në shtrat!



## KUJDES!

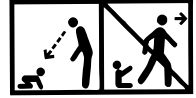

**KUJDES!** Kurrë mos e lëni fëmijën pa mbikëqyrje!

**KUJDES!** Gjithnjë i përdorni rripat e sigurisë!

**KUJDES!** Siguroheni se të gjitha pajisjet fiksuese janë aktivizuar para përdorimit!

**KUJDES!** Që të evitoni lëndimet, duhet të jenë të sigurt që fëmija Juaj është në distancë të sigurt gjatë palosjes dhe hapjes së këtij produkti!

**KUJDES!** Mos i lejoni fëmijës që të luajë me këtë produkt!

**KUJDES!** Kjo karrige me karrige është projektuar të përdoret që nga lindja e foshnjës. Ju do të përdorni pozicionin më të prirur për foshnjat e reja të lindura. Foshnja e porsalindur nuk është në gjendje që të qëndrojë të ulur vet dhe të mbajë kokën drejt. Për këtë mos e fiksoni mbështetësen në pozicion për të ulur për fëmijë në moshë nën 6 muaj.

**KUJDES!** Kontrolloni që trupi i karrocës ose njësia e sediljes ose pajisjet e bashkimit të sediljeve të makinave të jenë të angazhuar saktë përpara përdorimit

**KUJDES!** Ky produkt nuk është i përshtatshëm për vrapim ose për rrëshqitje!

**EN 1888 - 1:2018**

## KUJDES DHE MIRËMBAJTJE

1. Që të pastroni pjesët metalike, fshini me pecetë të lagur dhe thajeni mire me pecetë të thatë.
2. Që të pastroni pjesët prej plastmase përdorni pecetë, ujë dhe preparat të butë larës.
3. Që të pastroni pjesët tekstile përdorni preparat për pastrim të tapicerisë.
4. Kur karroca nuk përdoret, mos vëni kurrë mbi të sende të tjera!
5. Gjithnjë thani dhe ajrosni karrocën, nëse është e lagur!
6. Periodikisht pastroni boshtet e rrotave dhe elementet prej plastmase.
7. Gjithnjë pastroni boshtet e rrotave dhe elementet prej plastmase pas përdorimit të karrocës nëpër rrëzë ose në rrugë të tjera me pluhur!
8. **MOS VAJOSNI** boshtet e rrotave ose pjesët e tjera të lëvizshme të karrocës! Vetëm i pastroni !
9. Periodikisht bëni kontroll për pjesët të liruara ose të dëmtuara dhe nëse ka të tilla i ndërroni me të reja!

## PJESË

### Fotografi 1

- |  |           |
|--|-----------|
| 1. Konstruksion prej metali i karrocës | - 1 copë. |
| 2. Rrota të prapme                     | - 2 copë. |
| 3. Kosh për pazar                      | - 1 copë. |
| 4. Rrota të përparme                   | - 2 copë. |
| 5. Çanta për aksesorë                  | - 1 copë. |
| 6. Dyshek me dy faqe                   | - 1 copë. |
| 7. Kosh                                | - 1 copë. |
| 8. Grif                                | - 1 copë. |
| 9. Mbulesë për këmbët                  | - 1 copë. |
| 10. Tendë                              | - 1 copë. |
| 11. Karrige për veturë                 | - 1 copë. |
| 12. Adaptorë                           | - 2 copë. |

## HAPJE

1. Pamja e palosur e karrocës . (fotografia 2) **Lironi mekanizmin mbyllës .**
2. Tërhiqni dorezën e karrocës te lartë dhe përpara dhe ajo do të hapet dhe do të klyçet automatikisht . (Fotografia 3;4 )



## MONTIM I KARROCËS

1. Montoni rrotat e përparme, duke i shtyrë për lartë deri në mbërthimin e tyre. (Figura 5) Sigurohuni që janë mbërthyer mirë. Për çmontim shtypni butonin e mbajtëses dhe tërhiqeni rrotën poshtë. (Figurat 6 dhe 7)
2. Vendosni rrotat e pasme, siç është treguar në Figurën 8. Për çmontim tërhiqni butonin e boshtit të pasëm dhe hiqni rrotën. (Figura 9)
3. Kapni pjesën metalike poshtë sediljes për tapicerinë me kopsat tik-tak nga të dyja anët e fundit të sediljes. (Figura 10)
4. Montoni koshin e karrocës, duke u kujdesur që kapëset të jenë pozicionuar dhe fiksuar në vrimat e përcaktuara të strukturës. (Figura 11) Klikimi nënkupton që koshi është fiksuar. Për çmontim njëkohësisht shtypni butonat e të dyja anëve të koshit dhe tërhiqeni lart. (Figura 12) Koshi mund të montohet në drejtim të lëvizjes ose në drejtim të kundërt të lëvizjes së karrocës. (Figura 13)
5. Montoni mbështetësen e duarve. (Figura 14) Për të hequr mbështetësen, shtypni butonat që gjenden në të dyja anët e saj dhe tërhiqeni. (Figura 15)
6. Mbërtheni zinxhirin e tendës (Figura 16)
7. Koshi transformohet në sedilje nëpërmjet bashkimit të rripave të vendosur në pjesën e poshtme të sediljes dhe këmbëve. (Figurat 17;18) Regullimi i koshit – Anojeni koshin në pozicioni i ulur përmes shtypjes së njëkohëshme të butonave të vendosur. (Figura 19)
8. Montimi i ndenjësës për makine- Vendosni përshtatësit ( të përfshirë në kompletin Figura 1 pozicioni 12 ) në hapsirat nga të dyja anët e ndenjësës duke pasur parasysh ndryshimin për anën e majtë dhe të djathtë. (Figura 30) Futini këmbët e përshtatësit në hapsirat e mbajtëseve prej plastike në të dyja anët e strukturës. (Figura 31) Klikimi nënkupton që ndenjësja është fiksuar.
9. Çmontimi i ndenjësës – Shtypni njëkohësisht butonat nga të dyja anët e përshtatësit dhe tërhiqni lart ndenjësën nga struktura e karrocës. (Figura 32) Për çmontimin e përshtatësit nga ndenjësja- kapni përshtatësin me duar dhe gishtin e madh të dorës dhe shtypni butonin e kuq dhe tërhiqni përshtatësin. (Figura 33)

## PËRDORIMI

1. Për të vendosur karrocën në një vënd, përdorni frenat e rrotave të pasme, duke shtypur pedalin e frenit që gjendet në boshtin e pasëm. (Figura 20) Për lirim e frenave, ngrëjeni me këmbë pedalin e frenit.  
**Kujdes ! Frenat nuk garantojnë qëndrim optimal në sipërfaqe të pjerrëta! Ja përse ansjëherë mos e lërn karrocën në sipërfaqe të pjerrëta, me fëmijën i cili qëndron apo është shtrirë në karrocë!**
2. Gjatë lëvizjes së karrocës në terren të ashpër dhe trotuare të pabarabartë ,mund të përdorni opsionin me ecje lineare nëpërmjet ngritjes së kapëses mbërthyesë në rrotat e përparme.(Figura 21) Për lirim e rrotave të përparme, shtypni poshtë kapësen mbërthyesë.
3. Për ndryshim (shkarkim) pozicionit të tendës, kapni pjesën e sipërme të saj dhe tërhiqeni poshtë deri në pozicionin e dëshiruar. (Figura 22)
4. Rregullimi i mbështetëses – Për ngritjen e mbështetëses shtypni butonin shtrëngues prapa mbështetëses dhe tërhiqni rripin. Për lirim e mbështetëses shtypni butonin e mbështetëses dhe lëshojeni atë poshtë. (Figura 23)
5. Gjatë përdorimit të ndenjësës verore **DETYRIMISHT** vendosini fëmijës rripat e sigurisë !
6. Bashkoni rripat e shpatullave dhe të barkut dhe vendosini në siguresën qëndrore. (Figurat 26;27)Përshtatni gjatësinë e rripave të sigurisë nëpërmjet tërheqjes së unazave. Për zberthimin e rripave shtypni butonin e siguresës qëndrore. (Figura 26) Për fëmijë nën 6 muaj, kalojini rripat përmes shiritave.

## PALOSJA E KARROCËS

1. Aktivizoni frenat e karrocës.
2. Hiqni fëmijën nga koshi.
3. Palosni maksimalisht tendën.
4. Palosni mbajtësen e duarve, në mënyrë që të marri pozicion paralel me koshin.
5. Palosni mbështetësen e këmbëve për palosje më kompakte.
6. Shtyni me gishtin e madh të dorës butonin e vendosur djathtas mbi dorezë dhe njëkohësisht shtypni butonin poshtë me gishtat e tjerë të dorës. Lehtë ngrëjeni dorezën lart dhe pas kësaj shtyni poshtë. Figura 28
7. Karroca e palosur në mënyrë të drejtë duhet të duket si ne figurën 2 të treguar.

# **E RËNDËSISHME! RUANI PËR INFORMACIONE TË MËTEJSHME. LEXONI ME KUJDES!**

## **INFORMACION**

1. Ky është kufizim “Universal” për fëmijën. Është aprovuar sipas rregullores nr.44, 04 të serise së amendamenteve për përdorimin e përgjithshëm në automjete dhe do të pershtatet në shumices,por jo të gjitha, modelet e makinave.
2. Karrigia mund të pershtatet plotësisht nëse në librin e automjetit është shënuar pershtatja me modelin “Universal” për këte grupmoshe.
3. Siguria për modelet e klasifikuara si “Universal” është testuar në kushte me të rrepta sesa modelet të cilat nuk e kanë këte klasifikim.
4. Nëse në dyshim ju lutem kontaktoni prodhuesin/importuesin ose shitësin.

Pershtatet vetëm në rast se automjeti ka rripa sigurie me 3 pika statik, të aprovuar nga UN/ECE rregullatori nr 16 ose standarte ekuivalente !



## **SHUMË E RREZIKSHME!**

**MOS E VENDOSNI** karrigen e fëmijës me shikim prapa në sediljen e përparme me jastëk ajror! Kjo mund të shkaktojë lëndim serioz ose vdekje !

## ***Udhëzime të rëndësishme sigurie!***

**Ju lutemi, që të lexoni me kujdes insruksionet, sepse montimi i gabuar mund të shkaktojë lëndim serioz dhe në këtë rast prodhuesi nuk mban përgjegjësi.**

1. **KUJDES !** Karrigia nuk mund të përdoret të kthyer përpara!
2. **KUJDES!** Pjesët plastike të karriges duhen instaluar në mënyrë që mos të pendojnë në përdorimin e përditshëm të modelit. Evitoni zënien e rripave të ulësës midis dyerve të makinës dhe fërkimin e tyre me pjesa të mprehta.
3. **KUJDES!** Të gjithë rripat që përdoren për të lidhur karrigen me makinën duhet të jenë shtrenguar fortë, rripat e karriges duhet të jenë shtrenguar sipas rehatise së fëmijës. Gjithnjë duhet të bindeni se rripat e ulësës sigurojnë dhe rripat e makinës janë vendosur në mënyrë të drejtë, që të sigurohet mbrojtja maksimale e fëmijës Suaj.
4. **KUJDES!** Nderroni karrigen në rast se është demtuar gjatë një aksidenti të fortë. Pas aksidentit, ndërroni ulësën siguroese dhe rripat e sigurimit të makinës. Edhe pse mund të duket të padëmtuara, ata mund të mos sigurojnë mbrojtje të përshtatshme për fëmijën Tuaj.
5. **KUJDES!** Respektoni udhëzimet për montim. Mos respektoni i tyre mund të shkaktojë lëndime të fëmijës !
6. **KUJDES!** Ndërimi ose shtimi i ndonjë pjesë të karrigës e makines mund të jetë i rrezikshëm pa u konsultuar me autoritetet përkatëse. Fëmija juaj është në rrezik nëse nuk ndiqni me kujdes udhëzimet e instalimit!
7. **KUJDES!** Ulësja mund të montohet vetëm mbi ulësë të automjeteve me sistemi me tre pika të rripave. Nuk e përdorni pika të tjera për kapjen e rripit përveç ato që janë përshkruar në insruksionin janë shënuar në sistemin e sigurimit. Siguroheni se kapësja e rripit të automjetit është vendosur në ose përpara kolonës së caktuar të sistemit të sigurimit.
8. **KUJDES!** Sistemet e kthyer prapa për sigurimin e fëmijëve nuk duhet të përdoren në vendet për ulje të mbrojtura me jastëk ajror.
9. **KUJDES!** Mos e lëni KURRË fëmijën Tuaj pa mbikëqyrje madje edhe për kohë shumë të shkurtër!
10. **KUJDES!** Cdo bagazh ose objekt që mund të demtojë në rast aksidenti duhet të jetë i siguar para nisjes!
11. **KUJDES!** Mos e perdor karrigen e makines pa veshjen e vet!
12. **KUJDES!** Mos e zvendësoni veshjen e karriges së makines me asnjë model që nuk është sugjeruar nga prodhuesi, pasi veshja përben pjesë kritike të performancës së produktit !
13. **KUJDES!** **MOS** bëni prova që të çmontoni, të ndryshoni ose të shtoni pjesa në ulësën siguroese ose të ndryshoni mënyrën në të cilën janë bërë ose përdoren rripat siguroese të makinës.
14. **KUJDES!** Mos e lëni kapësen pjesërisht të kyçur, ajo duhet të jetë kyçur, kur të gjitha pjesët janë të angazhuara. Duhet të keni mundësi menjëherë të nxirni fëmijën nga karrigia në rast emergjence.
15. **KUJDES!** Vendos karrigen e makines në pozicionet e markuara si “Universal” në makinën tuaj, duke përdorur rripin kryesor të sigurisë.
16. **KUJDES!** Nëse karrigia nuk ka veshjen e tekstilit, duhet ta mbani larg dritës së diellit pasi mund të nxehet tepër dhe të demtojë lekuren e fëmijës! Nëse makina ka qëndruar kohë të gjatë në diell, kontrolloni tapicerinë e ulësës para se të vendosni fëmijën në të dhe bindeni se nuk është shumë e nxehtë.
17. **KUJDES!** Mos e përdor në shtëpi pasi është projektuar për përdorim VETEM në automjete!

**18. KUJDES!** Kontrolloni periodikisht rripat dhe pikat e lidhjes se modelit Nëse rripat e ulëses / makinat janë prerë ose janë të vjetërsuar duhet t'i zëvendësoni para udhëtimit.

**19. KUJDESI GJITHNJË** siguroni fëmijën Tuaj me rripa siguruese kur edhe përdorni ulësen siguruese.

**20. KUJDES!** Sigurohu që rripi të jete vendosur plotësisht në vendin e vet. Duhet instruktuar femija që mos të lizi me rripat e makines pasi mund të rrezikojë sigurinë e vet! Kapësja e rripit të sigurimit Nuk është mbrojtur nga fëmijët.

**21. KUJDES!** Karrigia e makines duhet të jete e siguruar plotësisht edhe kur nuk eshte në përdorim. Mund të demtoje pasagjeret e tjere në rast aksidenti kur nuk fiksoshet plotësisht.

**22. KUJDES!** Vendoseni në një vend të sigurte kur nuk eshte në përdorim. Shmang vendosjen e peshave të renda sipër dhe kujdes nga materialet geryese të cilat mund ta demtojne (psh, acid)

**23. KUJDES!** Mos e lëni fëmijën Tuaj në këtë ulëse për një periudhë të gjatë kohe. Gjatë udhëtimeve të gjata bëni më shumë pushime dhe nxirrni fëmijën në ulësjë siguruese.

**24. KUJDES!** Siguria është e garantuar vetëm nëse ulësjë siguruese për fëmijën është montuar në përputhje me këto udhëzime.

**25. KUJDES!** Udhëzimet për përdorim duhet të ruhen të ulësjë siguruese për fëmijë gjatë tërë periudhës së përdorimit të saj.

**ECE R44/04**

### Instrukcione për larje

1. Karrigia për veturë mund të pastrohet me ujë të vakët dhe sapun. Të mos përdoren preparate agresive pastruese si tretës abraziv .

2. tapiceria duhet të lahet me dorë me temperature maksimale 30°C. Të mos vendoset në tharëse. Tapiceria duhet të thahet në mënyrë të natyrshme.

3. Pjesët prej plastmase mund të pastrohen me ndihmën e pecetës së lagur. Të mos përdoren abraziv.

### LLOJI I RRIPAVE TË PRANUARA , QË DUHET TË KENI NË AUTOMJETIN TUAJ

Karrigia juaj për fëmijë mund të instalohet **VETËM** me ndihmën e tre rripave të fiksuara në drejtim të **KUNDËRT** të lëvizjes së automjetit!

❓ Mundësi për instalim vetëm të karrigeve me 3 rripa të fiksuara!

**NUK MUND TË PËRDORET PË ULËSE ME 2 RRIPA TË FIKSUARA !**

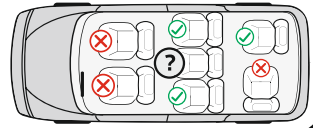
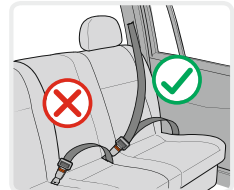

### PJESA

Fotografia 1

1. Dorezë për mbajtje
2. Zbutës të rripave
3. Kapëse për rripat
4. Shirit për rregullim të rripave
5. Buton për rregullim të rripave( nën tapicerinë )
6. Drejtues për rripin për prehrin
7. Buton i kuq për rregullimin e dorezës
8. Drejtues për rripin diagonal
9. Vrima për rregullimin e rripave të supeve
10. Rripa për supet
11. Zbutës i kapëses
12. Jastëk për kokën
13. Zbutës për beben
14. Tapiceria
15. Tendë

### Kontrollimi i lartësisë së rripave për supet

Gjithnjë kontrolloni a janë të vendosur rripat e supeve në lartësinë e duhur për fëmijën tuaj. Duhet të zgjidhni lartësinë e rripave më përputhje me lartësinë e fëmijës suaj. Pozicioni i rripave duhet të jetë në nivelin ose pak mbi supet e fëmijës.

**Kujdes :** Mos e vendosni rripat shumë lartë ose kështu që fëmija të mbështetet mbi ta!

Në shpinën e karriges ka 2 çifte vrima me të cilët mund të rregulloni lartësinë e rripave për supet në varësi nga pasha e fëmijës. (Fotografia 2)

### Rregullim i lartësisë së rripave

1. Shtypni butonin për rregullim të rripave „5” dhe në të njëjtën kohë tërhiqni dy rripat e supeve . (Fotografia 3)
2. Tërhiqni rripat nga vrimat e mbështetëses nga ana e përparme e karriges. (Fotografia 4)
3. Vëni përsëri rripat në vrimat e preferuara nga ana e përparme të mbështetëses dhe i lidhni prapa shpinës me shiritin për rregullim „4”. Siguroheni se rripat janë vërë në një nivel dhe nuk janë të përdredhur.

## Lidhja e rripit

1. Bashkoni dy elementet „E“ dhe „F“ të fundit të rripit (Fotografia 6) dhe i vëni në kapësen qendrore “3” deri sa dëgjohet kërcitja . (Fotografia 3)
2. Kontrolloni a është kapur rripi duke tërhequr rripat e supeve te lart. (Fotografia 8)
3. Që të lironi rripat shtypni te poshtë butonin në kapësen qendrore”3”.

## Rregullim i gjatësisë së rripave

1. Lëshim i rripave: Shtypni butonin për rregullim të rripave „5” dhe në të njëjtën kohë tërhiqni dy rripat e supeve . (Fotografia 3)
2. Shtrëngim i rripave: Vëni fëmijën në karrigen, lidhni dy rripat “4” në kapësen qendrore dhe tërhiqni shiritin në mes të ulëses. ( Fotografia 5)

## Heqja e tapicerisë - Fotografia 19

Për fëmijët nga 0 deri 10 kg. Karrigia për veturë duhet të përdoret me zbutësit për bebe. Kur pesha e fëmijës është nga 10 deri në 13 kg. Karrigia duhet të përdoret pa zbutësit për bebe. Hapni rripat dhe tërhiqeni zbutësit nga shpina dhe nga sedilja.

## Rregullim i rripit për barkun

Rripi për barkun është vendosur në vrimën e brendshme të sediljes.

Nëse mendoni se rripi është shtrënguar shumë, ju lutem e rregulloni në këtë mënyrë.

1. Ngrini tapicerinë në pjesën e përparme të ulëses. Fotografia 9
2. Ngrini pjesën metalike të fundit të rripit, rrotulloni dhe e kaloni përmes vrimave që të tërhiqni rripin. Fotografia 9 a;b;c;d
3. Kaloni pjesën metalike përmes vrimës së përparme të ulëses, pas kësaj nën fundin përmes vrimës së prapme. Vendosni në mënyrë horizontale pjesën metalike dhe tërhiqni rripin që të siguroheni se është i fiksuar. Fotografia 9 e;f;g

## Rregullim i dorezës për mbajtje të karriges për automjet

Doreza për mbajtje të karriges për automjet , mund të rregullohet në 3 pozicione .

Që të rregulloni dorezën, shtypni njëkohësisht butonat e kuq nga të dy anët e dorezës dhe e rrotulloni. (Fig.10)

**1 Pozicion** – për mbajtje. (Fig.11)

**2 Pozicion** – fiksuar në mënyrë horizontale prapa shpinës - Për funksionin lëkundje. (Fig.12)

**3 Pozicion** – te poshtë prapa shpinës - Pozicionim i karriges për ushqim të fëmijës.(Fig.13)

**Binduni se doreza është fiksuar në pozicionin e zgjedhur prej jush, rripat janë vendosur drejtë dhe kapësja është kyçur para se të mbani fëmijën tuaj në karrige për automjet.**

## MONTIM I KARRIGES

“Grupi 0 +” /për foshnja porsalindur dhe me peshë deri 13 kg ./

Ju lute përdorni rripat e sigurisë së automjetit që janë pozicionuar në tre pika, që të garantoni sigurinë e fëmijës dhe të fiksoni karrigen në automjetin!

Karrigia juaj për fëmijë mund të instalohet **VETËM** me ndihmën e tre rripave të fiksuara në drejtim të **KUNDËRT** të lëvizjes së automjetit!

**Hapi 1.** Rregulloni dorezën në pozicion vertikal. (Fig.14)

**Hapi 2.** Vëni karrigen e siguruar për fëmijë mbi ulësen e automjetit “ në drejtim të kundërt të lëvizjes ” , duke u siguruar se është vendosur mirë pranë mbështetëses. **Nëse automjeti juaj ka erbeg në ulëset për pasagjerë , atëherë karrigia përdoret vetëm me ulëset e prapme të automjetit.!**

**Hapi 3.** Kaloni rripin e prehrit përmes dy drejtuesve nga ana e karriges së fëmijës dhe kyçni rripin në kapësen në automjetit deri sa dëgjohet “klik”. (Fig.15;16) Tërhiqni rripin e supit te lartë që të shtrëngoni karrigen pranë ulëses dhe siguroheni se rripi është kyçur.

**Hapi 4.** Vëni rripin e supit në drejtuesin e shpinës së karriges së fëmijës. (Fig.17)

**Hapi 5.** Tërhiqni rripin e supit që të shtrëngoni. (Fig.18)

**Hapi 6.** Bindeni se rripi nuk është përdredhur. Siguroheni se karrigia është pozicionuar në mënyrë stabile mbi ulësen e automjetit.

**Hapi 7.** Vëni fëmijën në karrige. Kontrolli lartësinë e rripave për supet. Siguroheni se rripat nuk janë përdredhur ose kapur diku. Lidhni rripat e fëmijës duke u siguruar se janë vendosur mire dhe tërhiqeni shiritin në qendrën e ulëses dhe e shtrëngoni.

# BELANGRIJK! ZORGVULDIG DOORLEZEN EN BEWAREN VOOR TOEKOMSTIGE REFERENTIES.

## VEILIGHEIDSVOORSCHRIFTEN

1. Deze kinderwagen is ontworpen voor kinderen met een gewicht tot 15 kg!
2. De lengte van het kind in de kinderwagen mag niet groter zijn dan 96 cm!
3. Gebruik het parkeerhulpmiddel als u de kinderwagen niet met de hand vasthoudt!
4. Laat de kinderwagen niet op hellende plaatsen staan, ook niet als de parkeerhulpmiddel geactiveerd staat!
5. Het parkeerhulpmiddel moet worden geactiveerd bij het plaatsen in of het uithalen van het kind uit de kinderwagen!
6. Het winkelmandje heeft een maximale belading van 2 kg!
7. Elke belasting die aan het handvat en / of de achterkant van de rugleuning en / of aan de zijkant van de kinderwagen wordt opgehangen, heeft invloed op de stabiliteit van de kinderwagen! Maximale belasting van de accessoires 1 kg. Hang er geen extra tassen of pakketten op!
8. Controleer regelmatig op losse onderdelen van de kinderwagen! Inspecteer, onderhoud en reinig de kinderwagen regelmatig!
9. De kinderwagen is ontworpen voor 1 kind!
10. Toebehoren die niet door de fabrikant zijn goedgekeurd, mogen niet worden gebruikt!
11. Alleen door de fabrikant / distributeur geleverde of aanbevolen reserveonderdelen mogen worden gebruikt!
12. Gebruik altijd veiligheidsgordels wanneer het kind in de kinderwagen zit! Gebruik altijd het riem tussen de beentjes in combinatie met de heupgordel! Gebruik altijd de schouderbandjes om letsel te voorkomen als gevolg van vallen of uitglijden van het kind!
13. Controleer of de veiligheidsgordel goed vastzit!
14. De kinderwagen moet altijd onder toezicht van een volwassene worden gebruikt!
15. Laat het kind niet in de kinderwagen spelen of eruit hangen!
16. Laat het kind niet in de kinderwagen rechtop gaan staan!
17. Laat het kind niet op de stoel of het opstapje rechtop gaan staan!
18. Gebruik de kinderwagen niet op oneffen oppervlakken, in de buurt van open vuur of op andere gevaarlijke plaatsen!
19. Gebruik de kinderwagen niet op trappen en roltrappen!
20. Vouw de kinderwagen op voordat u trappen op of af gaat. Het beklimmen met de kinderwagen van trappen, trottoirs en andere obstakels met het kind erin, door op de hendel te drukken, leidt tot vervorming en valt niet onder de garantie!
21. Het aanpassen van de rugleuning mag alleen worden uitgevoerd door iemand die bekend is met de regels voor deze handeling uit de instructie!
22. Extra baggage geplaatst in de kinderwagen kan tot de instabiliteit daarvan leiden!
23. De persoon die de kinderwagen in elkaar zet dient op de hoogte te zijn van de functies daarvan!
24. **WAARSCHUWING!** Gebruik alleen de matras / voering die bij deze kinderwagen wordt verkocht. Voeg geen andere matras / voering toe dan aanbevolen door de fabrikant!  
Extra baggage in de kinderwagen kan leiden tot instabiliteit!
25. **WAARSCHUWING!** Voor kinderen onder de 6 maanden, gelieve de matras / voering over de gordels te leggen in slaapstand. Afbeelding 34; 35. **WAARSCHUWING!** Begin onmiddellijk met het dragen van veiligheidsgordels zodra uw kind zonder hulp gaat zitten!
26. De handgreep mag niet als draagbeugel worden gebruikt!
27. **De kinderwagen is bedoeld voor gebruik door kinderen tot 3 jaar!**
28. Het autostoeltje is verenigbaar met de SENA kinderwagen!
29. **Bij gebruik van het autostoeltje:** Deze kinderwagen vervangt het ledikantje of slaapbedje niet. Als uw kind moet slapen, moet het in een geschikt mandje, wieg of bed voor pasgeborenen worden geplaatst.

## WAARSCHUWING

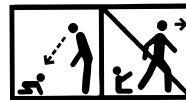

**WAARSCHUWING!** Laat het kind nooit zonder toezicht!

**WAARSCHUWING!** Zorg ervoor dat alle vergrendelingsmechanismen voor gebruik veilig zijn ingeschakeld!

**WAARSCHUWING!** Om letsel te voorkomen, moet u ervoor zorgen dat het kind zich op een veilige afstand bevindt voordat u dit product uit- of opvouwt!

**WAARSCHUWING!** Laat het kind niet met dit product spelen!

**WAARSCHUWING!** Deze kinderwagen is vervaardigd voor gebruik vanaf de geboorte van de baby. Gebruik voor pasgeboren baby's de meest hellende positie van de rugleuning. Een pasgeboren baby kan niet alleen zitten en zijn hoofdje rechtop houden. Zet de rugleuning daarom niet vast in een zittende positie voor kinderen onder de 6 maanden!

**WAARSCHUWING!** Gebruik altijd het beveiligingssysteem!

**WAARSCHUWING!** Controleer vóór gebruik of de bevestigingsmechanismen van het mandje van de kinderwagen, van het zitje of van het autostoeltje correct zijn ingeschakeld!

**WAARSCHUWING!** Dit product is niet geschikt voor joggen of schaatsen!

## BDS EN 1888 - 1:2019

### ZORG EN ONDERHOUD

1. Om metalen onderdelen schoon te maken, veeg ze met een vochtige doek af en droog ze goed af met een droge doek.
2. Om plastic onderdelen schoon te maken, gebruik een doek, water en een mild schoonmaakmiddel.
3. Gebruik een meubelbekledingreiniger om textiele onderdelen schoon te maken.
4. Plaats nooit andere voorwerpen op de kinderwagen wanneer deze opgeborgen en buiten gebruik is!
5. Droog en lucht de kinderwagen altijd als deze nat is geworden!
6. Maak regelmatig de wielassen en de plastic onderdelen schoon.
7. Maak altijd de wielassen en de plastic onderdelen schoon na gebruik van de kinderwagen op zand of andere stoffige wegdekken!
8. **SMEER NIET** de wielassen of andere bewegende delen van de kinderwagen! Maak ze gewoon schoon!
9. Controleer regelmatig op losse of beschadigde onderdelen en indien aanwezig, vervang deze onmiddellijk door nieuwe!

### Afbeelding 1

### ONDERDELEN

- |                                       |         |
|---------------------------------------|---------|
| 1. Aluminium frame van de kinderwagen | - 1 st. |
| 2. Achterwielen                       | - 2st.  |
| 3. Winkelmandje                       | - 1 st. |
| 4. Voorwielen                         | - 2 st. |
| 5. Accessoire tas                     | -1 st.  |
| 6. Matras / Voering                   | - 1 st. |
| 7. Transformeerbare stoel             | - 1st.  |
| 8. Handgreep                          | - 1 st. |
| 9. Voetjesbedekking                   | - 1 st. |
| 10. Zonneklep                         | - 1st.  |
| 11. Autostoeltje                      | - 1st.  |
| 12. Adapters                          | - 2st.  |

### KINDERWAGEN UITVOUWEN

1. Gevouwen weergave van de kinderwagen. (Afbeelding 2) **Maak het vergrendelingsmechanisme los.**
2. Til het handvat van de kinderwagen omhoog en naar voren, waarbij deze zich zal uitvouwen en automatisch vergrendelen. (Afbeelding 3; 4)



## MONTAGE VAN DE KINDERWAGEN

1. Monteer de voorwielen door ze omhoog te duwen totdat ze vergrendelen. (Afbeelding 5) Controleer of ze goed zijn vergrendeld. Om te verwijderen, druk op de knop op de console en trek het wiel naar beneden. (Afbeeldingen 6 en 7)
2. Installeer de achterwielen zoals op Afbeelding 8 staat weergegeven. Om te demonteren, trek aan de achterasknop en verwijder het wiel. (Afbeelding 9)
3. Bevestig het metalen deel onder de stoel aan de bekleding met tic-tac-knoppen aan beide zijden van de onderkant van de stoel. (Afbeelding 10)
4. Monteer de mand op de wagen en zorg ervoor dat de klemmen in de daarvoor bestemde gaten in het frame zitten. (Afbeelding 11) Een klik betekent dat het mandje goed vast zit. Om te verwijderen, druk tegelijkertijd op de knoppen aan beide zijden van de mand en trek deze omhoog. (Afbeelding 12) De mand kan in de rijrichting of achterwaarts van de beweging van de kinderwagen worden gemonteerd. (Afbeelding 13)
5. Monteer de greep voor het kind. (Afbeelding 14) Om de greep te verwijderen, druk op de knoppen aan beide zijden en trek tegelijk. (Afbeelding 15)
6. Maak de ritssluiting van de zonneklep vast (afbeelding 16)
7. De mand wordt omgevormd tot een stoel door de riemen aan de onderkant van de stoel en bij de voeten te bevestigen. (Afbeeldingen 17; 18) De mand aanpassen - Kantel de mand in een zittende positie door tegelijkertijd op de knoppen aan de zijkanten te drukken. (Afbeeldingen 19)
8. Het autostoeltje installeren - Plaats de adapters (meegeleverd in het setje, Afbeelding 1 positie 12) in de openingen aan beide zijden van de stoel rekening houdend met het verschil voor linker- en rechterkant. (Afbeelding 30) Steek de adaptervoetjes in de gaten van de plastic houders aan beide zijden van het hoofdframe. (Afbeelding 31) Een klik betekent dat de stoel goed vastzit.
9. Stoeltje verwijderen - Druk tegelijkertijd op de knoppen aan beide zijden van de adapters en trek het stoeltje omhoog uit het frame van de kinderwagen. (Afbeelding 32) Om de adapter van de stoel te verwijderen, pak de adapter met de hand vast, druk met je duim op de rode knop en trek aan de adapter. (Afbeelding 33)

## GEBRUIK

1. Gebruik de achterwielremmen om de kinderwagen op een plaats te zetten door het rempedaal op de achteras in te drukken. (Afbeelding 20) Om de rem te ontgrendelen, til met uw voet het rempedaal op. **Let op! De rem waarborgt geen optimale retentie op steile hellingen! Laat de kinderwagen daarom nooit op een hellend oppervlak staan met een kind dat in de kinderwagen zit of ligt!**
2. Wanneer u met de kinderwagen over ruwe en oneffen wegdekken rijdt, kunt u de optie voor rechte gang gebruiken door het vergrendelvoetje van het voorwiel op te tillen (Afbeelding 21). Druk het vergrendelvoetje omlaag om de voorwielen te ontgrendelen.
3. Om de positie van de zonneklep te veranderen (verlagen), pak het bovenste deel van de zonneklep vast en trek deze omlaag naar de gewenste positie. (Afbeelding 22)
4. Rugleuningverstelling - Om de rugleuning omhoog te brengen, druk op de gespknop achter de rugleuning en trek aan de riem. Om de rugleuning omlaag te brengen, druk op de gespknop en breng de rugleuning omlaag. (Afbeelding 23)
5. Bij gebruik van de zomerstoel **VERPLICHT** de veiligheidsriempjes omdoen!
6. Plaats de schouder- en buik gordels en doe ze in de centrale vergrendelingsgesp. (Afbeeldingen 26; 27) Pas de lengte van de veiligheidsgordels aan door aan de gespen te trekken. Druk op de knop op de centrale gesp om de riemen te ontgrendelen. (Afbeelding 26) Voor kinderen onder de 6 maanden: haal de riemen door de bandjes.

## KINDERWAGEN OPVOUWEN

1. Activeer de kinderwagenremmen.
2. Haal het kind uit het mandje.
3. Klap de zonneklep maximaal in.
4. Vouw de greep zo dat deze evenwijdig aan de mand staat.
5. Klap de voetensteun in voor compacter vouwen.
6. Duw met uw duim de knop op het handvat naar rechts en druk tegelijkertijd de knop onderaan met de andere vingers van de hand. Til de handvat iets op en druk hem vervolgens naar beneden. Afbeelding 28
7. De correct opgevouwen kinderwagen moet er uitzien op de wijze zoals op afbeelding 2 weergegeven.

## AUTOSTOELTJE "Groep 0+"

/voor pasgeborenen en kinderen met een gewicht tot 13 kg/

# BELANGRIJK! BEWAREN VOOR TOEKOMSTIGE REFERENTIES. ZORGVULDIG DOORLEZEN!

### INFORMATIE

1. Dit is een "universeel" kinderbeveiligingssysteem. Het is goedgekeurd onder Reglement nr. 44, wijzigingenreeks 04, voor algemeen gebruik in voertuigen en is aanpasbaar aan de meeste, maar niet alle, autostoelen.
2. Verwacht kan worden dat het systeem met betrekking tot de installatie verenigbaar zal zijn indien de fabrikant in de gebruiksaanwijzing van het voertuig heeft aangegeven dat het voertuig geschikt is voor de installatie van een "universeel" kinderbeveiligingssysteem voor deze leeftijdsgroep.
3. Dit kinderbeveiligingssysteem is geclassificeerd als 'universeel' onder strengere voorwaarden dan die welke werden toegepast op eerdere modellen die niet voorzien zijn van deze opmerking.
4. Raadpleeg in geval van twijfel de fabrikant of verkoper van het kinderbeveiligingssysteem.

Alleen geschikt als de goedgekeurde voertuigenuitgerust zijn met heupgordels /driepuntsgordels/statische gordels/ veiligheidsgordels met oprolmechanismegoedgekeurd krachtens VN/ECE-Reglement nr. 16 of een andere gelijkwaardige norm.



**UITERST GEVAARLIJK!**  
ZET NOOIT een achteruitkijkend kinderzitje op een voorstoel met een airbag!  
DIT KAN DOOD OF ERNSTIGE LETSELVEROORZAKEN!

### **Belangrijke veiligheidsinstructie!**

**Lees aub. de instructies zorgvuldig door, want onjuiste installatie kan ernstig letsel veroorzaken, in welk geval de fabrikant niet aansprakelijk is**

1. **WAARSCHUWING! Het stoeltje kan niet naar voren gericht worden gebruikt!**
2. **WAARSCHUWING!** De harde en de plastic onderdelen van het kinderbeveiligingssysteem moeten zodanig worden geplaatst en gemonteerd dat, wanneer het voertuig in normaal gebruik is, deze niet bekneld kunnen raken door een verschuifbare stoel of portier van het voertuig. Voorkom de kans op beknelling van de veiligheidsgordels tussen de autoportieren of op de wrijving daarvan tegen scherpe onderdelen.
3. **WAARSCHUWING!** Alle riemen die het beveiligingssysteem aan het voertuig bevestigen, moeten worden gespannen, alle riemen die het kind op zijn plaats houden, moeten worden aangepast aan het lichaam van het kind. Het verdraaien van riemen mag niet worden toegestaan. Zorg er altijd voor dat de veiligheidsgordel en de gordels goed zijn gespannen om maximale bescherming voor uw kind te waarborgen.
4. **WAARSCHUWING!** Het toestel moet worden vervangen indien het bij een ongeval aan een zware belasting onderworpen is geweest. Vervang na een ongeval de veiligheidstoeltje en de autogordels. Hoewel ze onaangetaast mogen lijken, bieden ze uw kind mogelijk niet voldoende bescherming.
5. **WAARSCHUWING!** Volg strikt de installatie-instructies. De niet-naleving kan tot letsel bij het kind leiden!
6. **WAARSCHUWING!** Het is gevaarlijk om wijzigingen of toevoegingen aan het toestel aan te brengen zonder de goedkeuring van de typegoedkeuringsinstantie. Er bestaat gevaar bij onjuiste naleving van de installatie-instructies van de fabrikant van het kinderbeveiligingssysteem.
7. **WAARSCHUWING!** Het stoeltje kan alleen worden gemonteerd op passagiersstoelen met een driepuntsgordelsysteem. Gebruik geen bevestigingspunten anders dan beschreven in de instructies en gemarkeerd op het veiligheidssysteem. Zorg ervoor dat de gesp van de autogordel niet in of vóór een bepaalde veiligheidsgordel van het veiligheidssysteem zit.
8. **WAARSCHUWING!** Achterwaarts gerichte kinderbeveiligingssysteem mogen niet worden gebruikt in stoelen met een airbagbescherming.
9. **WAARSCHUWING!** Laat uw kind NOOIT zonder toezicht in het veiligheidstoestel, ook niet voor een korte tijd!
10. **WAARSCHUWING!** Beveilig naar behoren allerlei bagage of andere voorwerpen die bij een aanrijding letsel kunnen veroorzaken!
11. **WAARSCHUWING!** Gebruik het kinderbeveiligingssysteem niet zonder de bekleding!
12. **WAARSCHUWING!** Vervang de stoelbekleding niet door iets anders dan dat aanbevolen door de fabrikant, aangezien de bekleding een integraal onderdeel is van het kinderbeveiligingssysteem!
13. **WAARSCHUWING!** Probeer NOOIT onderdelen uit het veiligheidstoeltje te demonteren, aan te passen of toe te voegen, of de manier waarop de autogordels worden gemaakt of gebruikt te wijzigen.
14. **WAARSCHUWING!** Laat de gesp niet gedeeltelijk gesloten, deze moet goed vast zitten wanneer alle onderdelen zijn ingeschakeld. In geval van nood moet u het kind onmiddellijk van de stoel kunnen uithalen.
15. **WAARSCHUWING!** Installeer het kinderbeveiligingssysteem in de voertuigzitplaatsen die in de handleiding van het voertuig als 'universeel' zijn aangemerkt, door gebruik te maken van de primaire gordelroute.

- 16. WAARSCHUWING!** Als het autostoeltje niet is uitgerust met een stoffen bekleding, houd het dan uit de buurt van zonlicht, omdat het anders te warm voor de kinderhuidje kan worden! Indien het voertuig een lange tijd in de zon heeft gestaan, controleer dan de stoelbekleding en zorg ervoor dat het niet te warm is voordat u het kind in het kinderzitje plaatst.
- 17. WAARSCHUWING!** Gebruik het autostoeltje niet thuis. Het is niet ontworpen voor thuisgebruik en mag alleen in het voertuig worden gebruikt!
- 18. WAARSCHUWING!** Controleer regelmatig de gordels op slijtage, let daarbij vooral op de bevestigingspunten, de beschermingen en de afstelinrichtingen! Indien de riempjes van het zitje / de autogordels zijn ingesneden of versleten, vervang ze dan voordat u op reis gaat.
- 19. WAARSCHUWING!** Beveilig uw kind ALTIJD met de veiligheidsriempjes wanneer u het veiligheidszitje gebruikt.
- 20. WAARSCHUWING!** Laat de gesp niet gedeeltelijk gesloten, deze moet goed vast zitten wanneer alle onderdelen zijn ingeschakeld. In geval van nood moet u het kind onmiddellijk van de stoel kunnen halen. Uw kind moet leren nooit met de gesp te spelen. De gesp is NIET kindveilig.
- 21. WAARSCHUWING!** Het kinderzitje moet veilig worden vastgezet met een autogordel, ook wanneer het niet voor het beoogde doel wordt gebruikt. Een onbeveiligde stoel kan bij een plotselinge stilstand andere inzittenden in de auto verwonden.
- 22. WAARSCHUWING!** Bewaar het kinderzitje op een veilige plaats buiten het bereik van kinderen wanneer het niet wordt gebruikt. Vermijd geen zware voorwerpen op het stoeltje te plaatsen. Zorg ervoor dat uw autostoeltje niet in aanraking komt met bijtende stoffen zoals accuzuur.
- 23. WAARSCHUWING!** Laat uw kind niet lang in dit autostoeltje zitten. Neem tijdens lange reizen meer pauzes en haal het kind uit de veiligheidsstoel.
- 24. WAARSCHUWING!** Veiligheid kan alleen worden gegarandeerd indien het kinderbeveiligingssysteem volgens deze instructies is gemonteerd.
- 25. WAARSCHUWING!** De gebruiksaanwijzing moet gedurende de hele periode van gebruik bij het kinderbeveiligingssysteem worden bewaard.

**ECE R44/04**

## WASINSTRUCTIE

1. Het autostoeltje kan worden schoongemaakt met lauwwater. Gebruik geen agressieve schoonmaakmiddelen, zoals schuurmiddelen of verduunners.
2. De bekleding moet met de hand worden gewassen op een maximale temperatuur van 30°C. Doe het niet in de wasdroger. Laat de bekleding op natuurlijke wijze drogen.
3. Plastic onderdelen kunnen worden gereinigd met behulp van een vochtige doek. Gebruik geen schuurmiddelen.

TYPE GOEDGEKEURDE GORDELS DIE U IN UW AUTO MOET HEBBEN

Uw kinderzitje kan UITSLUITEND worden gemonteerd met behulp van driepuntsgordels, in de richting tegengesteld aan de beweging van de auto!



Mogelijkheid tot het installeren UITSLUITEND op autostoelen MET 3-PUNT GORDELS!

HET MAG NIET GEBRUIKT WORDEN OP AUTOSTOELN MET PUNT GORDELS!

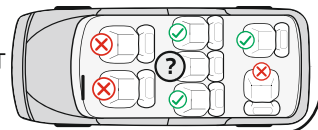
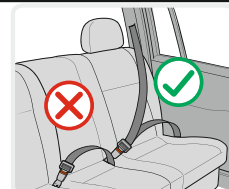

### Onderdelen: Afbeelding 1

- |  |  |
|--|--|
| 1. Draagbeugel                                     | 8. Diagonale riemgeleider                |
| 2. Riemenvoering                                   | 9. Verstelgaten voor de schouderriempjes |
| 3. Gesp/sluiting                                   | 10. Schouderriempjes                     |
| 4. Riem verstelband                                | 11. Gespkussentje                        |
| 5. Riemenafstelknop voor de /onder de bekleding/   | 12. Hoofdkussen                          |
| 6. Schootriemgeleider                              | 13. Kussensteuntjes voor de baby         |
| 7. Rode knop voor het afstellen van de draagbeugel | 14. Bekleding                            |
|  | 15. Zonneklep                            |

### Controle van de hoogte van de schouderriempjes

Controleer altijd of de schouderriempjes op de juiste hoogte voor uw kind zijn aangebracht. Kies de hoogte van de riempjes ten opzichte van de lengte van het kind, waarbij de positie van de riempjes moet zich ter hoogte van of iets boven de schouders van het kind bevinden.

Let op: plaats de riempjes niet te hoog of op een wijze zodat het kind erop kan leunen!

Aan de achterkant van het stoeltje bevinden zich 2 paar gaten waarmee u de hoogte van de schouderriempjes kunt aanpassen aan het gewicht van het kind. (Afb.2)

### Afstelling van de hoogte van de riempjes

1. Maak de schouderriempjes los door op de gordelafstelknop "5" te drukken en aan de schouderriempjes te trekken. (Afb.3)
2. Trek de riempjes „11" uit de openingen van de rugleuning aan de voorkant van het stoeltje (afb. 4).
3. Plaats de riempjes opnieuw in de gewenste gaten aan de voorkant van de rugleuning en verbind ze achter de rug met de verstelriem "4". Zorg ervoor dat de riemen op een hoogte staan en niet verdraaid zijn.

### Riem vastmaken

1. Verbind de twee elementen "E" en "F" aan het einde van de riem (afb. 6) en plaats ze in de centrale gesp "3" totdat u een klik hoort. (Afb.7)
2. Controleer of de riem vastzit door de schouderriempjes omhoog te trekken. (Afb.8)
3. Om de riempjes los te maken, druk op de rode knop op de centrale gesp "3".

### Langte van de riemen aanpassen

1. Riemen losser maken: Druk op de riemenafstelknop "5" en trek tegelijkertijd aan de twee schouderriempjes. (Afb.3)
2. Riemen strakker trekken: Plaats het kind in het stoeltje, maak de twee riempjes vast in de middelste gesp en trek aan de riem "4" in het midden van de stoel. (Afb.5)

### Bekleding verwijderen - Afbeelding 19

Voor kinderen van 0 tot 10 kg moet het autostoeltje met babysteunkussentjes worden gebruikt. Als het gewicht van het kind 10 tot 13 kg is moet het stoeltje zonder steunkussentjes worden gebruikt. Maak de riempjes los en trek de steunkussentjes van de rugleuning en het zijje.

### De kruisriem aanpassen

De kruisriem is in de binnenopening van het zijje geplaatst. Als u vindt dat de riem te strak is, pas dan als volgt aan.

1. Til de bekleding aan de voorkant van het stoeltje op. Afbeelding 9
2. Til het metalen deel van het uiteinde van de riem op, draai dat en haal het door de openingen om aan de riem te trekken. Afbeelding 9 a; b; c; d
3. Steek het metalen deel door het voorste gat van de stoel en vervolgens onder de onderkant door het achterste gat. Plaats het metalen deel horizontaal en trek aan de riem om te controleren of deze goed vast zit. Afbeelding 9 e; f; g

### Afstellen van de draagbeugel van het autostoeltje

De draagbeugel van het autostoeltje kan in 3 posities worden afgesteld.

Om de beugel af te stellen, druk tegelijkertijd op de rode knoppen aan beide kanten van de beugel en draai. (Afb. 10)

- 1 **Positie** - Rechtop – om te dragen. (Afb.11)
  - 2 **Positie** - Horizontaal achter de rug bevestigd - Voor schommelfunctie. (Afb.12)
  - 3 **Positie** - Achter de rug naar beneden - Bevestiging van de stoel om het kind te voeden (Afb.13)
- Zorg ervoor dat de draagbeugel in de geselecteerde positie is bevestigd, de veiligheidsriempjes correct zijn aangebracht en de gesp vastzit voordat u uw kind in het autostoeltje gaat dragen.**

## MONTAGE VAN HET STOELTJE

“Groep 0 +” /voor pasgeborenen en kinderen met een gewicht tot 13 kg/

Gebruik aub. de driepuntsveiligheidsgordels van de auto om de veiligheid van het kind te garanderen en het autostoeltje vast te zetten!

Uw kinderzitje kan **ALLEEN** worden gemonteerd met behulp van 3-punts veiligheidsgordels tegen de **rijrichting van de auto in!**

**Stap 1.** Stel de draagbeugel in een vertical positie af. (Afb.14)

**Stap 2.** Plaats het kinderveiligheidsstoeltje op de autostoel " **tegen de rijrichting van de auto in**" en zorg ervoor dat het dicht tegen de rugleuning zit. **Als uw auto een airbag op d'e passagiersstoelen heeft, mag het autostoeltje alleen op de achterbank van de auto worden gebruikt!**

**Stap 3.** Leid de buikgoeddel door de twee geleiders aan de zijkanen van het kinderzitje. (Afb.15) Maak de gordel vast in de autogesep totdat u een "klik" hoort. (Afb. 16) Trek de schoudergordel omhoog om het zijje aan de autostoel goed vast te maken en ervoor te zorgen dat de gordel is vastgemaakt.

**Stap 4.** Plaats de schoudergordel in de geleider aan de achterkant van het kinderzitje. (Afb.17)

**Stap 5.** Trek aan de schoudergordel om die vast te maken. (Afb.18)

**Stap 6.** Controleer of het stoeltje stabiel op de autostoel is bevestigd en dat de gordel strak en niet gedraaid zit.

**Stap 7.** Zet het kind in het stoeltje. Controleer de hoogte van de schouderriempjes. Zorg ervoor dat de riemen nergens zijn gedraaid of vastzitten. Maak de veiligheidsgordels van het kind vast, zorg ervoor dat ze goed vast zitten en trek aan het riempje in het midden van de stoel om ze vast te maken.

# WICHTIG! LESEN SIE ES SORGFÄLTIG DURCH UND BEWAHREN SIE ES ZUM SPÄTEREN NACHSCHLAGEN AUF.

## SICHERHEITSANFORDERUNGEN

1. Dieser Kinderwagen ist für Kinder mit einem Gewicht von bis zu 15 kg bestimmt!
2. Die Größe des Kindes im Kinderwagen sollte 96 cm nicht überschreiten!
3. Verwenden Sie die Parkvorrichtung, wenn Sie den Kinderwagen nicht von Hand halten!
4. Lassen Sie den Wagen auch bei aktivierter Parkvorrichtung nicht auf einer geeigneten Fläche stehen!
5. Die Parkvorrichtung muss aktiviert sein, wenn das Kind in den Kinderwagen gelegt oder davon genommen wird!
6. Der Warenkorb hat eine maximale Belastung von 2 kg!
7. Jede Last, die am Griff und / oder an der Rückseite der Rückenlehne und / oder an der Seite des Kinderwagens angebracht ist, beeinträchtigt die Stabilität des Kinderwagens! Maximale Belastung des Zubehörbeutels 1 kg. Bringen Sie keine zusätzlichen Taschen oder Pakete an!
8. Überprüfen Sie den Kinderwagen regelmäßig auf lose Teile! Überprüfen, warten und reinigen Sie den Kinderwagen regelmäßig!
9. Der Kinderwagen ist für 1 Kind bestimmt!
10. Vom Hersteller nicht zugelassenes Zubehör darf nicht verwendet werden!
11. Es dürfen nur Ersatzteile verwendet werden, die vom Hersteller / Händler geliefert oder empfohlen werden!
12. Verwenden Sie immer die Sicherheitsgurte, wenn sich das Kind im Kinderwagen befindet! Verwenden Sie immer einen Gürtel zwischen den Beinen in Kombination mit einem Hüftgurt! Verwenden Sie immer Schultergurte, um zu verhindern, dass das Kind herunterfällt oder ausrutscht!
13. Stellen Sie sicher, dass der Sicherheitsgurt richtig angelegt ist!
14. Der Kinderwagen muss immer unter Aufsicht von Erwachsenen benutzt werden!
15. Lassen Sie das Kind nicht im Kinderwagen spielen oder daran hängen!
16. Lassen Sie das Kind nicht im Kinderwagen stehen!
17. Lassen Sie das Kind nicht auf dem Sitz oder der Stufe stehen!
18. Verwenden Sie den Kinderwagen nicht auf unebenen Oberflächen, in der Nähe von Feuer oder anderen gefährlichen Orten!
19. Verwenden Sie den Kinderwagen nicht auf Treppen und Rolltreppen!
20. Klappen Sie den Kinderwagen zusammen, bevor Sie die Treppe hinauf oder hinunter gehen. Das Besteigen des Kinderwagens auf Treppen, Gehwegen und anderen Hindernissen mit dem Kind durch Drücken des Griffs führt zu seiner Verformung und unterliegt keiner Garantie!
21. Die Rückenlehne darf nur von jemandem eingestellt werden, der mit den Regeln für diesen Vorgang in der Anleitung vertraut ist!
22. Zusätzliches Gepäck im Kinderwagen kann zu Instabilität führen!
23. Die Person, die den Kinderwagen zusammenbaut, muss mit seinen Funktionen vertraut sein!
24. WARNUNG! Verwenden Sie nur die Matratze / Polsterung, die mit diesem Kinderwagen verkauft wird. Fügen Sie keine zusätzliche Matratze / Polster hinzu, die nicht vom Hersteller empfohlen wird!
25. WARNUNG! Für Kinder unter 6 Monaten legen Sie bitte die Matratze / das Polster in Schlafposition über die Gurte. Bild 34; 35. WARNUNG! Verwenden Sie die Sicherheitsgurte, sobald Ihr Kind ohne Hilfe zu sitzen beginnt!
26. Der Griff kann nicht als Tragegriff verwendet werden!
27. Der Kinderwagen ist für Kinder bis 3 Jahre bestimmt!
28. Der Autositz ist kompatibel mit dem Kinderwagenmodell SENA!
29. Bei der Verwendung des Autositzes: Dieser Kinderwagen ersetzt weder das Kinderbett noch das Schlafbett. Wenn Ihr Kind schlafen muss, sollte es in eine geeignete Babywanne, ein Kinderbett oder ein Bett für Neugeborene gelegt werden.



## WARNUNG

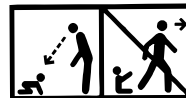

**WARNUNG!** Lassen Sie niemals ein Kind unbeaufsichtigt!

**WARNUNG!** Stellen Sie vor Gebrauch sicher, dass alle Schließvorrichtungen aktiviert sind!

**WARNUNG!** Um Verletzungen zu vermeiden, stellen Sie sicher, dass sich das Kind in sicherer Entfernung befindet, bevor Sie dieses Produkt auf- oder abklappen!

**WARNUNG!** Lassen Sie das Kind nicht mit diesem Produkt spielen!

**WARNUNG!** Dieser Kinderwagen ist für die Verwendung ab der Geburt des Babys gemacht. Bei Neugeborenen sollten Sie die am meisten geneigte Position der Rückenlehne verwenden. Ein Neugeborenes kann nicht alleine sitzen und den Kopf aufrecht halten. Befestigen Sie die Rückenlehne daher nicht in sitzender Position für Kinder unter 6 Monaten!

**WARNUNG:** Verwenden Sie immer das Rückhaltesystem!

**WARNUNG!** Überprüfen Sie vor dem Gebrauch, ob die Anbaugeräte für den Kinderwagen, den Sitz oder den Autositz korrekt aktiviert sind!

**WARNUNG!** Dieses Produkt ist nicht zum Laufen oder Eislaufen geeignet!

**BDS EN 1888-1: 2019**

## PFLEGE UND WARTUNG

1. Zum Reinigen von Metallteilen mit einem feuchten Tuch abwischen und mit einem trockenen Tuch gut trocknen.
2. Reinigen Sie die Kunststoffteile mit einem Handtuch, Wasser und einem milden Reinigungsmittel.
3. Verwenden Sie zum Reinigen von Textilien einen Polsterreiniger.
4. Wenn der Wagen eingelagert ist, stellen Sie niemals andere Gegenstände darauf!
5. Trocknen und lüften Sie den Kinderwagen immer, wenn er nass wird!
6. Reinigen Sie regelmäßig die Radachsen und Kunststoffelemente.
7. Reinigen Sie die Radachsen und Kunststoffelemente immer, nachdem Sie den Wagen auf Sand oder anderen staubigen Oberflächen benutzt haben!
8. Schmieren Sie nicht die Radachsen oder andere bewegliche Teile des Kinderwagens! Reinigen Sie sie einfach!
9. Überprüfen Sie regelmäßig, ob lose oder beschädigte Teile vorhanden sind, und ersetzen Sie diese gegebenenfalls sofort durch neue!

## TEILE

### Bild 1

- |                                     |         |
|-------------------------------------|---------|
| 1. Aluminiumrahmen des Kinderwagens | - 1 st. |
| 2. Hinterräder                      | - 2st.  |
| 3. Einkaufskorb                     | - 1 st. |
| 4. Vorderräder                      | - 2 st. |
| 5. Tasche für Zubehör               | - 1 st. |
| 6. Matratze / Polster               | - 1 st. |
| 7. Transformierbarer Sitz           | - 1st.  |
| 8. Griff                            | - 1 st. |
| 9. Fußabdeckung                     | - 1 st. |
| 10. Baldachin                       | - 1st.  |
| 11. Autositz                        | - 1st.  |
| 12. Adapter                         | - 2st.  |

## AUSKLAPPEN DES KINDERWAGENS

1. Gefaltete Ansicht des Kinderwagens. (Bild 2) Lösen Sie den Verriegelungsmechanismus.
2. Heben Sie den Griff des Kinderwagens nach oben und vorne, wo er sich automatisch entfaltet und verriegelt. (Bild 3; 4)



## INSTALLATION DES KINDERWAGENS

1. Installieren Sie die Vorderräder, indem Sie sie nach oben drücken, bis sie blockieren. (Bild 5) Stellen Sie sicher, dass sie gut verriegelt sind. Drücken Sie zur Demontage die Taste an der Konsole und ziehen Sie das Rad nach unten. (Bilder 6 und 7)
2. Installieren Sie die Hinterräder wie in Bild 8 gezeigt. Ziehen Sie zur Demontage den Knopf der Hinterachse und entfernen Sie das Rad. (Bild 9)
3. Befestigen Sie das Metallteil unter dem Sitz mit Tic-Tac-Knöpfen auf beiden Seiten der Sitzfläche an der Polsterung. (Bild 10)
4. Montieren Sie die Babywanne auf dem Kinderwagen und achten Sie darauf, dass die Clips in den im Rahmen vorgesehenen Löchern positioniert und befestigt sind. (Bild 11) Das Klicken bedeutet, dass die Babywanne fixiert ist. Zur Demontage gleichzeitig die Knöpfe auf beiden Seiten der Babywanne drücken und nach oben ziehen. (Foto 12) Die Babywanne kann in Fahrtrichtung oder entgegen der Fahrtrichtung des Kinderwagens montiert werden. (Bild 13)
5. Montieren Sie den Sicherheitsbügel für das Kind. (Bild 14) Um den Sicherheitsbügel zu entfernen, drücken Sie die Tasten auf beiden Seiten und ziehen Sie sie. (Bild 15)
6. Befestigen Sie den Reißverschluss am Baldachin (Bild 16)
7. Die Babywanne wird durch Anbringen der Gurte an der Unterseite des Sitzes und der Beine in einen Sitz verwandelt. (Fotos 17; 18) **Einstellen der Babywanne** - Kippen Sie die Babywanne in eine sitzende Position, indem Sie gleichzeitig die Seitentasten drücken. (Bilder 19)
8. Montage des Autositzes - Setzen Sie die Adapter (im Set enthalten, Bild 1 Position 12) in die Löcher auf beiden Seiten des Autositzes ein, wobei Sie den Unterschied zwischen linker und rechter Seite berücksichtigen. (Bild 30) Führen Sie die Adapterfüße in die Löcher in den Kunststoffhaltern auf beiden Seiten des Rahmens ein. (Bild 31). Das Klicken bedeutet, dass der Stuhl fixiert ist.
9. Demontage des Sitzes - Drücken Sie gleichzeitig die Tasten auf beiden Seiten der Adapter und ziehen Sie den Sitz vom Rahmen des Kinderwagens nach oben. (Bild 32) Um den Adapter vom Sitz zu entfernen, fassen Sie den Adapter von Hand, drücken Sie den roten Knopf mit dem Daumen und ziehen Sie am Adapter. (Bild 33)

## BETRIEB

1. Setzen Sie den Kinderwagen mit den Hinterradbremzen ein, indem Sie das Bremspedal an der Hinterachse betätigen. (Bild 20) Um die Bremse zu lösen, heben Sie das Bremspedal mit Ihrem Fuß an.  
**Achtung! Die Bremse garantiert keine optimale Retention an steilen Hängen! Lassen Sie den Kinderwagen daher niemals auf einer geneigten Fläche stehen, während ein Kind im Kinderwagen sitzt oder liegt!**
2. Wenn Sie den Kinderwagen auf rauen und unebenen Oberflächen fahren, können Sie die Geradeausoption verwenden, indem Sie den Vorderradsperrstift anheben (Bild 21). Um die Vorderräder zu lösen, drücken Sie den Sicherungstift nach unten.
3. Um die Position des Baldachins zu ändern (zu senken), fassen Sie den oberen Teil des Baldachins und ziehen Sie ihn in die gewünschte Position. (Bild 22)
4. Rückenlehnenverstellung - Um die Rückenlehne anzuheben, drücken Sie den Schnallenknopf hinter der Rückenlehne und ziehen Sie am Gurt. Um die Rückenlehne zu lösen, drücken Sie den Schnallenknopf und lassen Sie die Rückenlehne nach unten los. (Bild 23)
5. Wenn Sie den Sommerstuhl benutzen, **MÜSSEN** Sie die Sicherheitsgurte des Kindes anlegen!
6. Befestigen Sie die Schulter- und Bauchgurte und legen Sie sie in die Zentralverschlusschnalle. (Bilder 26; 27) Stellen Sie die Länge der Sicherheitsgurte durch Ziehen an den Schnallen ein. Drücken Sie zum Entriegeln der Gurte die mittlere Schnallentaste. (Foto 26) Führen Sie bei Kindern unter 6 Monaten die Gurte durch die Riemen.

## Zusammenklappen des Kinderwagens

1. Ziehen Sie die Wagenbremsen an.
2. Nehmen Sie das Kind aus der Babywanne.
3. Falten Sie den Baldachin so weit wie möglich.
4. Falten Sie das Griffbrett so, dass es parallel zur Babywanne verläuft.
5. Falten Sie die Fußstütze für ein kompakteres Zusammenklappen.
6. Drücken Sie mit dem Daumen den Knopf am Griff nach rechts und drücken Sie gleichzeitig mit den anderen Fingern den Knopf unten. Heben Sie den Griff leicht an und drücken Sie ihn dann nach unten. Bild 28
7. Der ordnungsgemäß zusammengeklappte Kinderwagen sollte wie auf Foto 2 gezeigt aussehen.

KINDERSITZ "Gruppe 0+" /für Neugeborene und für Kinder  
mit einem Gewicht von bis zu 13 kg/

# WICHTIG! BEDIENUNGSANLEITUNG SORGFÄLTIG DURCHLESEN UND FÜR SPÄTERES NACHLESEN UNBEDINGT AUFBEWAHREN!

DE

## HINWEIS

1. Dies ist eine „Universal“-Rückhalteeinrichtung für Kinder. Sie ist nach der ECE-Regelung Nr. 44, Änderungsreihe 04 genehmigt für die allgemeine Verwendung in Fahrzeugen und passt in die meisten, aber nicht in alle Fahrzeugsitze.
2. Ein korrekter Einbau der Einrichtung kann erwartet werden, wenn der Fahrzeughersteller im Fahrzeughandbuch erklärt, dass das Fahrzeug für den Einbau einer „Universal“-Rückhalteeinrichtung für Kinder der jeweiligen Altersgruppe geeignet ist.
3. Diese Rückhalteeinrichtung für Kinder wurde nach strengeren Bedingungen in die Kategorie „Universal“ eingestuft als vorangehende Ausführungen, die nicht diese Aufschrift tragen.
4. Bitte wenden Sie sich im Zweifelsfall an den Hersteller oder Händler der Kinderrückhalteeinrichtung.

Nur geeignet, wenn die angeführten Fahrzeuge mit Becken-/Drei-Punkt-/Statik-/Aufrolleinrichtung-Sicherheitsgurten ausgerüstet sind, die nach der ECE-Regelung Nr. 16 oder anderen vergleichbaren Normen genehmigt sind.

Nur geeignet, wenn die angeführten Fahrzeuge mit Becken-/Drei-Punkt-/Statik-/Aufrolleinrichtung-Sicherheitsgurten ausgerüstet sind, die nach der ECE-Regelung Nr. 16 oder anderen vergleichbaren Normen genehmigt sind.



**EXTREM GEFÄHRLICH! VERWENDEN SIE NICHT** den rückwärtsgerichteten Kindersitz auf dem Beifahrersitz mit aktivem Airbag!  
**DIES KANN TOD ODER SCHWERE VERLETZUNGEN VERURSACHEN!**

## EXTREM GEFÄHRLICH!

**VERWENDEN SIE NICHT** den rückwärtsgerichteten Kindersitz auf dem Beifahrersitz mit aktivem Airbag!  
**DIES KANN TOD ODER SCHWERE VERLETZUNGEN VERURSACHEN!**

Wichtige Sicherheitshinweise!

Bitte lesen Sie die Anweisungen sorgfältig durch, weil die falsche Installation zu schweren Verletzungen führen kann; in diesem Fall trägt der Hersteller keine Verantwortung.

1. **WARNUNG!** Der Kindersitz darf nicht vorwärts gerichtet benutzt werden!
2. **WARNUNG!** Starre Teile und Kunststoffteile der Rückhalteeinrichtung für Kinder müssen so platziert und eingebaut werden, dass sie bei normalem Gebrauch des Fahrzeuges nicht unter einem beweglichen Sitz oder in der Fahrzeugsitztür eingeklemmt werden können. Verhindern Sie das Einklemmen der Fahrzeugsitzgurte/Fahrzeuggurte zwischen den Fahrzeugsitzen oder ihre Reibung an den scharfen Teilen.
3. **WARNUNG!** Alle Gurte, die zum Befestigen der Rückhalteeinrichtung am Fahrzeug bestimmt sind, müssen straff angelegt werden; alle Gurte, mit denen das Kind gehalten wird, müssen auf den Körper des Kindes angepasst werden. Außerdem dürfen die Gurte nicht verdreht werden. Vergewissern Sie sich immer, dass sowohl die Kindersitzgurte als auch die Fahrzeuggurte korrekt gespannt sind, um einen maximalen Schutz für Ihr Kind zu gewährleisten.
4. **WARNUNG!** Die Rückhalteeinrichtung muss ausgetauscht werden, wenn sie bei einem Unfall stark belastet wurde. Ersetzen Sie die Kindersitzgurte und die Fahrzeuggurte nach einem Unfall. Obwohl bei ihnen keine offensichtliche Beschädigungen erkennbar sind, ist der optimale Schutz Ihres Kindes nicht mehr gewährleistet.
5. **WARNUNG!** Beachten Sie genau die Einbauanleitungen. Die Nichtbeachtung der Anweisungen kann zu Verletzungen des Kindes führen!
6. **WARNUNG!** Es ist gefährlich, Änderungen oder Ergänzungen an der Rückhalteeinrichtung in irgendeiner Weise ohne Genehmigung der zuständigen Behörde vorzunehmen oder wenn die vom Hersteller der Rückhalteeinrichtung für Kinder angegebenen Einbauanleitungen nicht genau befolgt werden.
7. **WARNUNG!** Der Kindersitz darf nur in Fahrzeugsitzen mit 3-Punkt-Gurtsystem eingebaut werden. Verwenden Sie keine andere Befestigungspunkte, außer die in der Bedienungsanleitung beschrieben und auf der Rückhalteeinrichtung gekennzeichneten. Stellen Sie sicher, dass der Verschluss des Fahrzeuggurtes sich nicht in oder vor einem bestimmten Sicherheitsgurt der Rückhalteeinrichtung befindet.
8. **WARNUNG!** Auf Fahrzeugsitzen mit aktivem Airbag dürfen keine rückwärtsgerichteten Rückhalteeinrichtungen verwendet werden.
9. **WARNUNG!** Lassen Sie Ihr Kind NIEMALS unbeaufsichtigt in der Rückhalteeinrichtung, sogar nur für kurze Zeit!

**10. WARNUNG!** Bringen Sie Gepäck oder andere Gegenstände an, die Fall eines Zusammenstoßes Verletzungen verursachen könnten!

**11. WARNUNG!** Benutzen Sie die Kinderrückhalteeinrichtung niemals ohne Sitzbezug!

**12. WARNUNG!** Befestigen Sie ausreichend jegliche Gepäckstücke oder andere Gegenstände, die im.

**13. WARNUNG!** Wechseln Sie den Sitzbezug nicht gegen irgendeinen anderen als einen vom Hersteller angegebenen aus, da der Sitzbezug einen integralen Teil der Rückhaltewirkung darstellt!

**14. WARNUNG!** Versuchen Sie NICHT den Kindersitz zu zerlegen, am Sitz Veränderungen

Vorzunehmen oder dem Sitz zusätzliche Teile anzubringen oder die vorgesehene

Benutzungsweise der Sicherheitsgurte Ihres Fahrzeuges zu ändern.

**15. WARNUNG!** Lassen Sie den Verschluss nicht in einem halbgeschlossenen Zustand, er muss verriegelt sein, wenn alle Teile eingerastet sind. Im Notfall sollten Sie das Kind sofort vom Sitz herausnehmen können.

**16. WARNUNG!** Bauen Sie die Kinderrückhalteeinrichtung an den Fahrzeugsitzen ein, die in der Gebrauchsanweisung des Fahrzeuges in die Kategorie „universal“ eingestuft sind und verwenden Sie dabei den Haupt-Gurtweg (falls für die Kinderrückhalteeinrichtung ein alternativer belasteter Berührungspunkt, bzw. ein alternativer Gurtweg vorgesehen ist).

**17. WARNUNG!** Wenn der Kindersitz nicht mit einem Textilbezug ausgestattet ist, halten Sie ihn von Sonnenlicht fern; andernfalls kann er zu heiß für die Haut Ihres Kindes werden! Wenn das Fahrzeug längere Zeit der prallen Sonne ausgesetzt ist, überprüfen Sie zuerst, ob der Bezug nicht zu heiß ist, bevor Sie das Kind in den Kindersitz legen.

**18. WARNUNG!** Verwenden Sie den Kindersitz nicht zu Hause. Dieser Kindersitz ist nicht für den Gebrauch zu Hause geeignet und darf ausschließlich nur im Fahrzeug verwendet werden!

**19. WARNUNG!** Überprüfen Sie die Gurten regelmäßig auf Verschleiß und achten Sie dabei besonders auf Befestigungspunkte, Schutzvorrichtungen und Einstellvorrichtungen! Wenn die Sicherheitsgurte des Kindersitzes/Fahrzeugs beschädigt, durchgeschnitten oder abgenutzt sind, müssen vor dem Fahrtbeginn ausgetauscht werden.

**20. WARNUNG!** Sichern Sie Ihr Kind IMMER mit Sicherheitsgurten, wenn Sie den Kindersitz verwenden.

**21. WARNUNG!** Lassen Sie den Verschluss nicht in einem halbgeschlossenen Zustand, er muss verriegelt sein, wenn alle Teile eingerastet sind. Im Notfall sollten Sie das Kind sofort vom Sitz herausnehmen können. Ihr Kind muss unterrichtet werden niemals mit dem Verschluss zu spielen. Der Verschluss ist NICHT gegen Kinder geschützt.

**22. WARNUNG!** Der Kindersitz muss mit dem Fahrzeuggurt gesichert werden, auch wenn er nicht bestimmungsgemäß verwendet wird. Im Fall eines plötzlichen Anhaltens kann der ungesicherte Kindersitz andere Passagiere im Fahrzeug verletzen.

**23. WARNUNG!** Bewahren Sie den Kindersitz an einem sicheren Ort und außerhalb der Reichweite von Kindern auf, wenn er nicht benutzt wird. Vermeiden Sie schwere Gegenstände auf dem Kindersitz zu stellen. Der Kindersitz darf nicht mit ätzenden Stoffen, z.B. Batteriesäure, in Berührung kommen.

**24. WARNUNG!** Lassen Sie Ihr Kind nicht längere Zeit in dieser Kinderrückhalteeinrichtung. Bei langen Fahrten machen Sie mehr Pausen und nehmen Sie das Kind von der Kinderrückhalteeinrichtung heraus.

**25. WARNUNG!** Die Sicherheit ist nur gewährleistet, wenn die Kinderrückhalteeinrichtung gemäß diesen Anweisungen eingebaut wird.

**26. WARNUNG!** Die Bedienungsanleitung muss während der Lebensdauer der Kinderrückhalteeinrichtung aufbewahrt werden.

### WASCHANLEITUNGEN

1. Der Kindersitz kann mit lauwarmem Wasser und Seife gereinigt werden. Verwenden Sie keine aggressiven Reinigungsmittel wie Scheuermittel oder Verdünnern.

2. Der Bezug soll von Hand und bei einer Maximaltemperatur von 30 ° C gewaschen werden. Auf keinen Fall in einem Wäschetrockner trocknen, nur an der Luft trocknen lassen.

3. Kunststoffteile können mit einem feuchten Tuch gereinigt werden. Verwenden Sie keine Scheuermittel.

#### SICHERHEITSGURTE IN AMTLICH GENEHMIGTEN BAUART, MIT DENEN IHR FAHRZEUG AUSGESTATTET SEIN SOLLTE



Ihr Kindersitz kann **NUR** in Fahrzeugen mit 3-Punkt-Gurten, entgegen der Fahrtrichtung eingebaut werden!

Einbau **NUR** auf Fahrzeugsitzen **MIT 3-PUNKT-GURTEN** möglich!

**VERWENDUNG IST NICHT MÖGLICH, WENN NUR 2-PUNKT-GURTE VORHANDEN SIND!**



Teile: Abb. 1

1. Tragegriff
2. Schultergurtpolster
3. Verschluss
4. Gurteinsteller
5. Gurtverstellknopf (unter dem Bezug)
6. Beckengurtführung
7. Tragegriff-Einstellknopf (rot)

8. Diagonalgurtführung
9. Schlitze für Schultergurteinstellung
10. Schultergurte
11. Verschlusspolster
12. Kopfstütze
13. Kleinkindeinsatz - Sitzverkleinerer
14. Bezug
15. Verdeck

### Überprüfung der Schultergurthöhe

Überprüfen Sie immer ob die Schultergurte für Ihr Kind in der richtigen Höhe eingestellt sind. Wählen Sie die Gurthöhe gemäß der Körpergröße des Kindes, wobei die Gurtposition auf Höhe oder knapp oberhalb der Schulter des Kindes liegen sollte.

**Achtung:** Stellen Sie die Gurte nicht zu hoch ein oder so, dass das Kind sich darauf stützt!

Auf der Rückseite des Kindersitzes befinden sich 2 Schlitzenpaare, mit denen Sie die Schultergurthöhe entsprechend dem Gewicht des Kindes einstellen können. (Abb.2)

### Einstellung der Gurthöhe

1. Lösen Sie die Schultergurte durch Drücken des Gurtverstellknopfes "5" und Ziehen der Schultergurte. (Abb.3)
2. Ziehen Sie die Gurte „11" aus den Rückenlehne-Schlitzen an der Vorderseite des Kindersitzes heraus. (Abb.4)
3. Stellen Sie die Gurte wieder in den gewünschten Schlitzen an der Vorderseite des Kindersitzes und binden Sie beide auf der Rückseite mit dem Gurteinsteller „4". Stellen Sie sicher, dass die Gurte auf gleicher Höhe und nicht verdreht positioniert sind.

### Gurtverschluss schließen

1. Gurtverschluss schließen
1. Verbinden Sie die beiden Elemente „E" und „F" an den Gurtenden (Abb. 6) und stecken Sie sie in den Gurtverschluss „3", bis beide einrasten. (Abb.7)
2. Überprüfen Sie ob der Gurt ordnungsgemäß verriegelt ist, indem Sie die Schultergurte nach oben ziehen. ( Abb. 8)
3. Um die Gurte zu lösen, drücken Sie den roten Knopf auf dem Verschluss "3".

### Einstellung der Gurtlänge

1. Gurte lockern: Drücken Sie den Gurtverstellknopf „5" und ziehen Sie gleichzeitig beide Schultergurte nach vorne. (Abb.3)
2. Gurte festziehen: Legen Sie das Kind in den Kindersitz, schnallen Sie beide Gurte in den Verschluss an und ziehen Sie das Band „4" in der Sitzmitte. ( Abb. 5)

### Abnehmen der Textilbezüge - Abb. 19

Für Kinder von 0 bis 10 kg sollte die Babyschale mit einem Sitzverkleinerer benutzt werden. Wenn das Gewicht des Kindes zwischen 10 und 13 kg liegt, sollte die Babyschale ohne diese Einlage benutzt werden. Schnallen Sie die Gurte auf und ziehen Sie den Sitzverkleinerer heraus.

### Einstellung des Schrittgurts

Der Schrittgurt ist im inneren Schlitz der Babyschale gesetzt.

Wenn Sie den Gurt zu eng fühlen, bitte ihn wie folgt einstellen:

1. Ziehen Sie den Bezug im vorderen Teil der Babyschale nach oben ab. Abb. 9
2. Heben Sie das Metallgurtende an, drehen Sie es und schieben Sie es durch die Schlitze, um den Gurt zu ziehen. Abb. 9 a;b;c;d
3. Schieben Sie das Metallgurtende durch den vorderen Schlitz der Sitzbasis, dann unter der Sitzbasis durch den hinteren Schlitz. Stellen Sie das Metallgurtende waagrecht und ziehen Sie den Gurt heraus, um sicherzustellen, dass er sicher befestigt ist. Abb. 9 e;f;g

**Schritt 1.** Verstellen Sie den Tragegriff in eine aufrechte Position. (Abb.14)

**Schritt 2.** Stellen Sie den Kindersitz auf den Fahrzeugsitz entgegen der Fahrtrichtung und stellen Sie Verstellen des Tragegriffs

Um den Tragegriff zu verstellen, drücken Sie mit beiden Händen bitte gleichzeitig die roten Knöpfe an beiden Seiten des Tragegriffs und verstellen Sie diesen durch Drehen. (Abb. 10)

Der Tragegriff lässt sich auf folgende Positionen dreifach verstellen:

1. Aufrechte Transport- und Tragenposition. (Abb.11)
2. Schlaf- und Schaukelstellung – waagrecht hinter der Rückenlehne fixiert. (Abb.12)
3. Sitzposition für Kinderernährung - unten hinter der Rückenlehne fixiert. (Abb.13)

**Stellen Sie sicher, dass der Tragegriff in der ausgewählten Position verriegelt ist, die Gurte richtig angelegt sind und der Verschluss geschlossen ist, bevor Sie Ihr Kind in der Babyschale tragen.**

**EINBAU DES KINDERSITZES “Gruppe 0+”**

/Babyschale für Neugeborene und für Kinder mit einem Gewicht von bis zu 13 kg/

Bitte verwenden Sie die 3-Punkt-Fahrzeugsitzgurte, um die Sicherheit des Kindes zu gewährleisten und den Kindersitz zu befestigen!

Ihr Kindersitz kann **NUR** in Fahrzeugen mit 3-Punkt-Gurten, entgegen der Fahrtrichtung eingebaut werden! sicher, dass er fest an der Rückenlehne des Fahrzeugs anliegt. Wenn Ihr Fahrzeug einen Airbag auf den Beifahrersitzen hat, sollte der Kindersitz nur auf den Rücksitzen des Fahrzeugs verwendet werden!

**Schritt 1.** Verstellen Sie den Tragegriff in eine aufrechte Position. (Abb.14)

**Schritt 2.** Stellen Sie den Kindersitz auf den Fahrzeugsitz entgegen der Fahrtrichtung und stellen Sie sicher, dass er fest an der Rückenlehne des Fahrzeugs anliegt. Wenn Ihr Fahrzeug einen Airbag auf den Beifahrersitzen hat, sollte der Kindersitz nur auf den Rücksitzen des Fahrzeugs verwendet werden!

**Schritt 3.** Führen Sie den Beckengurt über die Beckengurtführungen an beiden Seiten des Kindersitzes.

(Abb.15) Schnallen Sie den Gurt im Verschluss des Fahrzeugsitzes zu bis Sie einen Klick hören. (Abb. 16)

Ziehen Sie den Diagonalgurt nach oben, um den Kindersitz auf dem Fahrzeugsitz zu befestigen und sicherzustellen, dass der Gurt zugeschnallt ist.

**Schritt 4.** Führen Sie den Diagonalgurt in die Diagonalgurtführung an der Rückseite des Kindersitzes. (Abb.17)

**Schritt 5.** Ziehen Sie den Diagonalgurt nach oben, um ihn festzuziehen. (Abb.18)

**Schritt 6.** Stellen Sie sicher, dass der Kinderitz fest und richtig auf dem Fahrzeugsitz befestigt ist und dass der Gurt straff gespannt und nicht verdreht ist.

**Schritt 7.** Legen Sie das Kind in den Kindersitz. Überprüfen Sie die Schultergurthöhe. Stellen Sie sicher, dass die Gurte nicht verdreht oder irgendwo verklemmt sind. Schnallen Sie die Gurte des Kindersitzes zu, indem Sie sicherstellen, dass die gut angelegt sind und ziehen Sie den Gurteinsteller in der Mitte der Sitzbasis aus, um die Gurte festzuziehen.









Дидис ООД, България  
Шумен 9700, ул. „Тракия-изток“ № 6  
Тел.: 054/850 830  
e-mail: home.market@didis-ltd.com  
e-mail: export@didis-ltd.com

Didis LTD, Bulgaria  
Shumen 9700, № 6 Trakia-iztok street  
Tel.: +359 54 850 830  
e-mail: home.market@didis-ltd.com  
e-mail: export@didis-ltd.com